

KONSPOAT

**KATALOG
TECHNICZNY**

SPIS TREŚCI

| | |
|-------------------------------------|-----|
| Ogrodzenia Palisadowe | |
| PP001 W C CC | 1 |
| PP001 L | 11 |
| PP001 N | 21 |
| PP002 | 31 |
| PP002 P | 41 |
| PP002 305 | 51 |
| PP002 P22 | 61 |
| PP002 P64 | 71 |
| PP002 P102 | 81 |
| PP002 P82 | 91 |
| PINO | 101 |
| PINO II | 111 |
| NOCE | 121 |
| NOCE II | 313 |
| COLORE | 141 |
| COLORE II | 151 |
| PP002 P82 Mix | 161 |
| DIVERSO | 171 |
| Ogrodzenia sztachetowe | |
| PS001 | 181 |
| PS002 | 191 |
| PS003 | 201 |
| Ogrodzenia żaluzyjne | |
| PS004 | 211 |
| Ogrodzenia wycinane laserowo | |
| PB001 | 221 |
| Ogrodzenia modułowe oraz XPS | |
| P305 z modułem PS005 | 231 |
| Ogrodzenia panelowe | |
| Panel 2d | 241 |
| Panel 3d | 251 |
| Słupki EQ | 261 |
| Automatyka do bram | 289 |
| System bram składanych Gateo | 293 |
| Akcesoria | 297 |
| Kolory | 305 |

KUNSPORT



PP001 (W, C, CC)

BRAMA SAMONOŚNA

*Wymiary zamówieniowe *Rysunek poglądowy
*Od światła 5800 brama skręcana (dwuczęściowa)

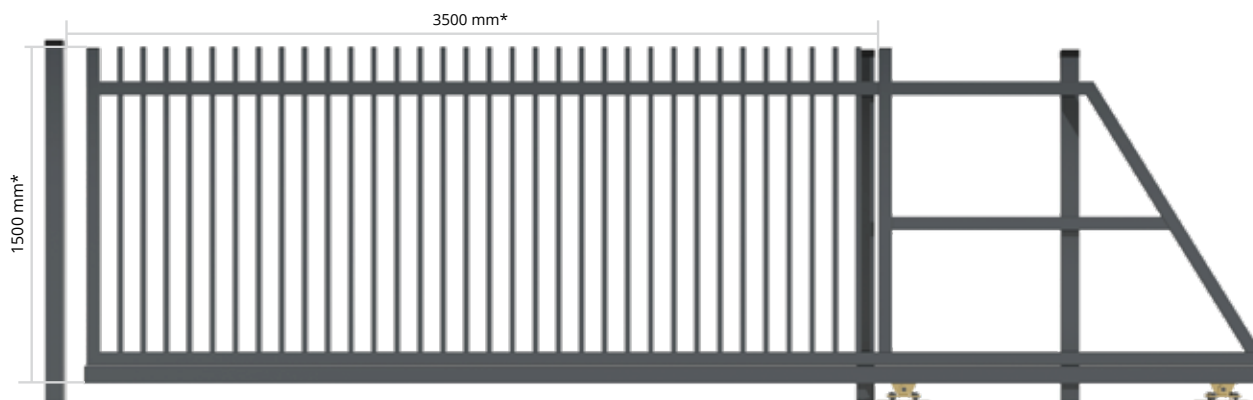

DŁUGOŚĆ BRAM

| Światło | Cała | Światło | Cała |
|---------|------|---------|------|
| 3500 | 5250 | 4700 | 7000 |
| 3600 | 5400 | 4800 | 7000 |
| 3700 | 5500 | 4900 | 7000 |
| 3800 | 5500 | 5000 | 7000 |
| 3900 | 5500 | 5100 | 7500 |
| 4000 | 6000 | 5200 | 7500 |
| 4100 | 6000 | 5300 | 7500 |
| 4200 | 6000 | 5400 | 8000 |
| 4300 | 6450 | 5500 | 8000 |
| 4400 | 6500 | 5600 | 8000 |
| 4500 | 6500 | 5700 | 8000 |
| 4600 | 6500 | 5800 | 8120 |

WAGA

| H/L | 3500 mm | 4000 mm | 4500 mm | 5000 mm | 5500 mm |
|------|-----------|-----------|-----------|-----------|-----------|
| 1500 | 196,97 kg | 213,05 kg | 229,87 kg | 243,48 kg | 273,28 kg |
| 1800 | 216,47 kg | 228 kg | 252,51 kg | 267,42 kg | 298,86 kg |
| 2000 | 231,29 kg | 249,29 kg | 269,5 kg | 285,21 kg | 318,38 kg |

PRZEKRÓJ SŁUPKA

| H/L | do 3500 mm | do 4000 mm | do 4500 mm | do 5000 mm | do 5500 mm | do 5800 mm |
|---------|------------|------------|------------|------------|------------|------------|
| do 1500 | 80/80/2 | 80/80/2 | 80/80/2 | 80/80/2 | 80/80/2 | 80/80/2 |
| do 1800 | 80/80/2 | 80/80/2 | 80/80/2 | 80/80/2 | 80/80/2 | 80/80/2 |
| do 2000 | 80/80/2 | 80/80/3 | 80/80/3 | 80/80/3 | 80/80/3 | 80/80/3 |
| do 2200 | 80/80/3 | 80/80/3 | 80/80/3 | 80/80/3 | 80/80/3 | 80/80/3 |
| do 2500 | 80/80/3 | 80/80/3 | 80/80/3 | 80/80/3 | 80/80/3 | 80/80/3 |

WYPEŁNIENIE

Kształtownik: 25x25x1,5
Rozstaw palisady: ~ 80 mm
Rama: 60x40x2
Rama: 40x40x2
Kształtownik szczelinowy: 80x80x4
Słup z marką: H bramy + 100 mm

| Przekrój słupka | Podstawa |
|-------------------|-----------------|
| 60x40 | 150 mm x 150 mm |
| 80x40 | |
| 80x60 | |
| 80x80 | 140 mm x 200 mm |
| 100x100 i większe | 200 mm x 250 mm |

ELEMENTY KONSTRUKCYJNE

| | |
|---|--------|
| Skrzydło bramy (z zamkiem CISA, wkładką i kompletem 3 kluczy) | 1 kpl. |
| Słupy prowadzące | 2 szt. |
| Słup dojazdowy | 1 szt. |
| Rolka najazdowa | 1 kpl. |
| Najazd | 1 kpl. |
| Rolki naprowadzające | 2 kpl. |
| Hamulec | 1 kpl. |
| Rolki prowadzące | 2 kpl. |
| Wózki bramowe | 2 kpl. |
| Listwa dojazdowa | 1 szt. |
| Pochwyty | 1 kpl. |
| Rozetki | 1 kpl. |

WYSOKOŚĆ BRAM / SŁUPKA

| Wysokości bram/furtek | Cała |
|-----------------------|------|
| 1000 | 1750 |
| 1100 | |
| 1200 | 2000 |
| 1250 | |
| 1300 | |
| 1400 | 2250 |
| 1500 | |
| 1600 | 2500 |
| 1700 | |
| 1800 | 2750 |
| 1900 | |
| 2000 | 3000 |
| 2100 | |
| 2200 | |
| 2250 | |
| 2300 | 3250 |
| 2400 | |
| 2500 | 3500 |

INFORMACJE

| | |
|-------------------------------|--|
| Wysokość | Wysokość bramy z szyną -5 mm (na korek) |
| Szerokość | Światło + 100 mm |
| Dodatkowy pion | NIE DOTYCZY |
| Dodatkowy poziom | Powyżej H 2000mm osiowo 700 mm od dołu bramy |
| Listwa domykowa | 80/40 H-bramy + 95 mm / blacha dojazdowa BD1 |
| Rodzaj zawiasów | NIE DOTYCZY |
| Wzmocnienie zawiasów | NIE DOTYCZY |
| Maskownice | NIE DOTYCZY |
| Dystanse | NIE DOTYCZY |
| Automat spawany / dokręcany | Dokręcany zetownik |
| Rodzaj prowadzenia zet / ceow | Dokręcany zetownik |
| Wycięcie techniczne - luzy | NIE DOTYCZY |

PRZECIWWAGI DO BRAM



Brama o świetle do 4500 mm (włącznie). Do bram o H do 1999 mm

Brama o świetle do 4500 mm (włącznie). Do bram od H 2000 mm

Brama o świetle od 4500 mm do 5000 mm (włącznie). Do bram o H do 1999 mm

Brama o świetle od 4500 mm do 5000 mm (włącznie). Do bram od H 2000 mm

Brama o świetle powyżej 5000 mm Do bram o H do 1999 mm

Brama o świetle powyżej 5000 mm Do bram od H 2000 mm

AKCESORIA



Listwa dojazdowa do bramy samonośnej



Najazd do bramy samonośnej



Rolka prowadząca do bramy samonośnej



Wózek do bramy samonośnej



Słupek z automatem



Listwa rezystencyjna

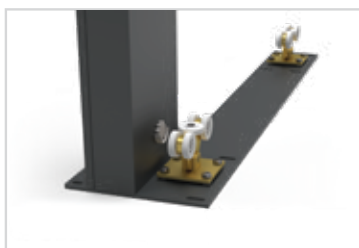

Zintegrowana płyta z wózkami

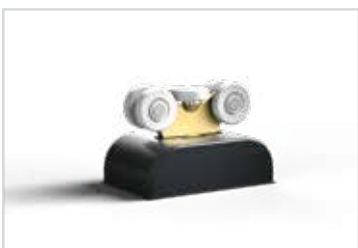

Maskownice do wózków

BRAMA UCHYLNA

*Wymiary zamówieniowe *Brama uchylna otwiera na zewnątrz może być zamontowana tylko wewnątrz posesji. Widoczne są zawiasy do strony zewnętrznej. Stopa odwrócona jest do wewnętrznej strony.

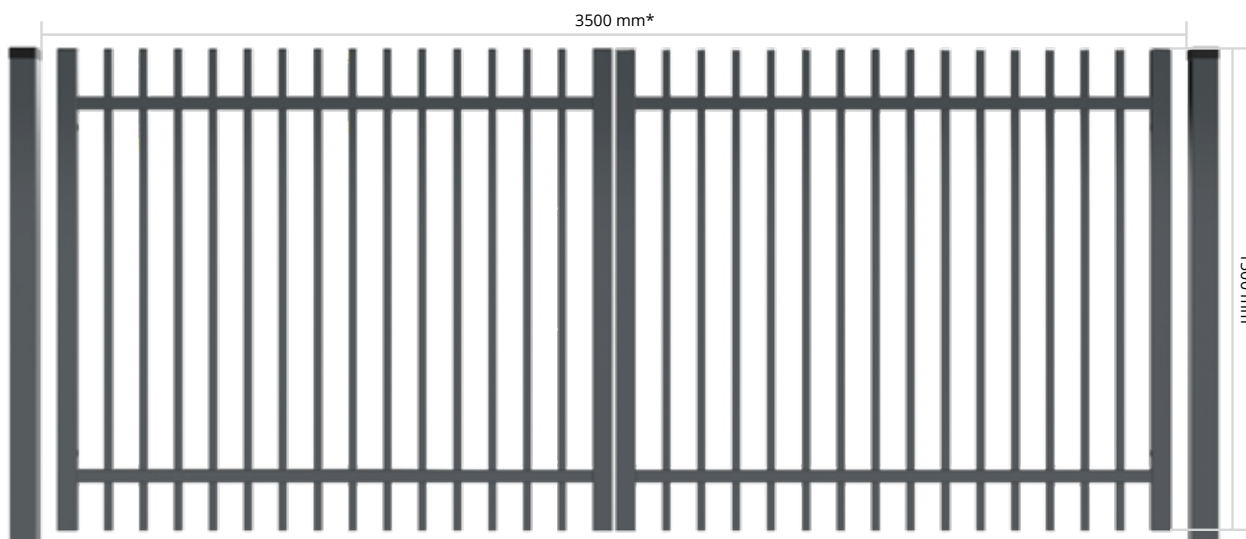

WYPEŁNIENIE

Kształtownik: 25x25x1,5

Rama: 60x40x2

Rama: 40x40x2

Rozstaw palisady: ~ 80 mm

Słup z marką: H bramy + 60 mm

| Przekrój słupka | Podstawa |
|-------------------|-----------------|
| 60x40 | 150 mm x 150 mm |
| 80x40 | |
| 80x60 | |
| 80x80 | 140 mm x 200 mm |
| 100x100 i większe | 200 mm x 250 mm |

ELEMENTY KONSTRUKCYJNE

| | |
|---|---------------|
| Skrzydło 1 bramy (z zamkiem bębnowym LOB, wkładką i kompletem 3 kluczy) | 1 kpl. |
| Skrzydło 2 bramy (z rygłem) | 1 kpl. |
| Słupy nośne | 2 szt. |
| Zawiasy | 4 kpl. |
| Stopa | 1 kpl. |
| Pochwyty | 2 kpl. |
| Oporek OP2 | 2 szt. |
| Rozetki | 1 kpl. |
| Uchwyty automatyki* | 1 kpl. |

WAGA

| H/L | 3500 mm | 4000 mm | 4500 mm | 5000 mm |
|------|-----------|-----------|-----------|-----------|
| 1500 | 95,72 kg | 105,8 kg | 113,32 kg | 120,48 kg |
| 1800 | 111,64 kg | 123,34 kg | 131,94 kg | 140,54 kg |
| 2000 | 121,18 kg | 133,9 kg | 143,18 kg | 152,46 kg |

PRZEKRÓJ SŁUPKA

| H/L | do 3500 mm | do 4000 mm | do 4500 mm | do 5000 mm | do 5500 mm | do 5999 mm |
|---------|------------|------------|------------|------------|------------|------------|
| do 1500 | 80/80/3 | 80/80/3 | 80/80/3 | 80/80/3 | 100/100/3 | 100/100/4 |
| do 1800 | 80/80/3 | 80/80/3 | 80/80/3 | 100/100/3 | 100/100/4 | 100/100/4 |
| do 2000 | 80/80/3 | 80/80/3 | 100/100/3 | 100/100/4 | 100/100/4 | 120/120/4 |
| do 2200 | 80/80/3 | 100/100/3 | 100/100/4 | 100/100/4 | 120/120/4 | 120/120/4 |
| do 2500 | 100/100/3 | 100/100/4 | 100/100/4 | 120/120/4 | 120/120/4 | 120/120/4 |
| do 3000 | 100/100/4 | 100/100/4 | 120/120/4 | 120/120/4 | 120/120/4 | - |

WYSOKOŚĆ BRAM / SŁUPKA

| Wysokości bram/furtek | Cała |
|-----------------------|------|
| 1000 | 1750 |
| 1100 | |
| 1200 | 2000 |
| 1250 | |
| 1300 | |
| 1400 | 2250 |
| 1500 | |
| 1600 | 2500 |
| 1700 | |
| 1800 | 2750 |
| 1900 | |
| 2000 | 3000 |
| 2100 | |
| 2200 | |
| 2250 | |
| 2300 | 3250 |
| 2400 | |
| 2500 | 3500 |

INFORMACJE

| | |
|-------------------------------|--|
| Wysokość | Z wysokości zdejmujemy 5 mm na korek |
| | Dołem wypełnienie wypuszczone 150 mm |
| | Górą wypełnienie wypuszczone 145 mm |
| | Maksymalna szerokość przeszła: 3000 mm |
| Szerokość | Światło - 130 mm |
| Dodatkowy pion | NIE DOTYCZY |
| Dodatkowy poziom | powyżej H-2000 mm - osiowo 700 mm od dołu bramy |
| Listwa domykowa dł / kr | NIE DOTYCZY |
| Rodzaj zawiasów | Na przelot M16 / 220 mm od góry i 120 mm od dołu |
| Wzmocnienie zawiasów | NIE DOTYCZY |
| Maskownice | NIE DOTYCZY |
| Dystanse | NIE DOTYCZY |
| Automat spawany / dokręcany | Dokręcany uchwyt do automatyki |
| Rodzaj prowadzenia zet / ceow | NIE DOTYCZY |
| Wycięcie techniczne - luzy | NIE DOTYCZY |

AKCESORIA



Zawias



Zawias - bok



Blacha zawiasowa wklejana do furtek i bram uchylnych



Rygiel Locinox do bramy uchylnej



Stopka do bramy uchylnej



Oporek - OP2



Pochwyty standardowy długi



Pochwyty standardowy

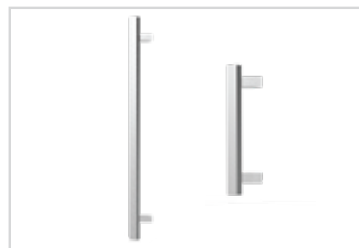

Pochwyty wykonane ze stali nierdzewnej: długi i krótki



Uchwyt do automatyki

FURTKA

WYPEŁNIENIE

Kształtownik: 25x25x1,5

Rama: 60x40x1,5

Rama: 40x40x2

Rozstaw palisady: ~ 80 mm

Słup z marką: H furtki + 60 mm

| Przekrój słupka | Podstawa |
|-------------------|-----------------|
| 60x40 | 150 mm x 150 mm |
| 80x40 | |
| 80x60 | |
| 80x80 | 140 mm x 200 mm |
| 100x100 i większe | 200 mm x 250 mm |

ELEMENTY KONSTRUKCYJNE

Skrzydło furtki
(z zamkiem, wkładką i kompletem 3 kluczy)

1 kpl.

Słupy

2 szt.

Listwa domykowa

1 szt.

Zawiasy

2 kpl.

Pochwył/Klamka

1 kpl.

Rozetki

1 kpl.



*Wymiary zamówieniowe **Furtka otwierana na zewnątrz może być zamontowana tylko wewnątrz posesji. Widoczne są zawiasy od strony zewnętrznej. ***Oporek jest przymocowany na ramie furtki.

WAGA

| H/L | 1000 mm | 1200 mm | 1500 mm |
|------|----------|----------|----------|
| 1500 | 46,42 kg | 49,9 kg | 52,51 kg |
| 1800 | 54,94 kg | 58,96 kg | 63,44 kg |
| 2000 | 59,72 kg | 64,08 kg | 68,9 kg |

PRZEKRÓJ SŁUPKA

| H/L | do 1000 mm | do 1200 mm | do 1500 mm | do 1800 mm | do 2000 mm |
|---------|------------|------------|------------|------------|------------|
| do 1500 | 80/80/2 | 80/80/2 | 80/80/2 | 80/80/2 | 80/80/2 |
| do 1800 | 80/80/2 | 80/80/2 | 80/80/2 | 80/80/2 | 80/80/3 |
| do 2000 | 80/80/3 | 80/80/3 | 80/80/3 | 80/80/3 | 80/80/3 |
| do 2200 | 80/80/3 | 80/80/3 | 100/100/3 | 100/100/3 | 100/100/3 |
| do 2500 | 100/100/3 | 100/100/3 | 100/100/3 | 100/100/3 | 100/100/3 |
| do 3000 | 100/100/3 | 100/100/3 | 100/100/3 | 100/100/3 | 100/100/3 |

WYSOKOŚĆ BRAM / SŁUPKA

| Wysokości bram/furtek | Cała |
|-----------------------|------|
| 1000 | 1750 |
| 1100 | |
| 1200 | |
| 1250 | 2000 |
| 1300 | |
| 1400 | 2250 |
| 1500 | |
| 1600 | |
| 1700 | 2500 |
| 1800 | |
| 1900 | 2750 |
| 2000 | |
| 2100 | 3000 |
| 2200 | |
| 2250 | |
| 2300 | 3250 |
| 2400 | |
| 2500 | 3500 |
| 2500 | |

INFORMACJE

| | |
|-------------------------------|--|
| Wysokość | Z wysokości zdejmujemy 5mm na korek |
| | Dołem wypełnienie wypuszczone 150 mm |
| | Górą wypełnienie wypuszczone 145 mm |
| Szerokość | Światło - 105 mm |
| Dodatkowy pion | NIE DOTYCZY |
| Dodatkowy poziom | powyżej H-2000 mm osiowo 700 mm od dołu furtki |
| Listwa domykowa dł / kr | Krótka 40/30 H-495 + korek |
| Rodzaj zawiasów | Na przelot M16 / 220 mm od góry i 120 mm od dołu |
| Wzmocnienie zawiasów | NIE DOTYCZY |
| Maskownice | NIE DOTYCZY |
| Dystanse | NIE DOTYCZY |
| Automat spawany / dokręcany | NIE DOTYCZY |
| Rodzaj prowadzenia zet / ceow | NIE DOTYCZY |
| Wycięcie techniczne - luzy | NIE DOTYCZY |

AKCESORIA



Błacha zawiasowa wklejana do furtek i bram uchylnych



Zawias



Zawias - bok



Listwa domykowa do furtki



Pochwyt typu gałka/gałka



Pochwyt typu klamka/klamka



Pochwyt typu klamka/gałka



Pochwyt standardowy długi



Pochwyt standardowy



Pochwyty wykonane ze stali nierdzewnej: długi i krótki



Hydrauliczny samodomykacz



Skrzynka na listy

PRZĘŚŁO

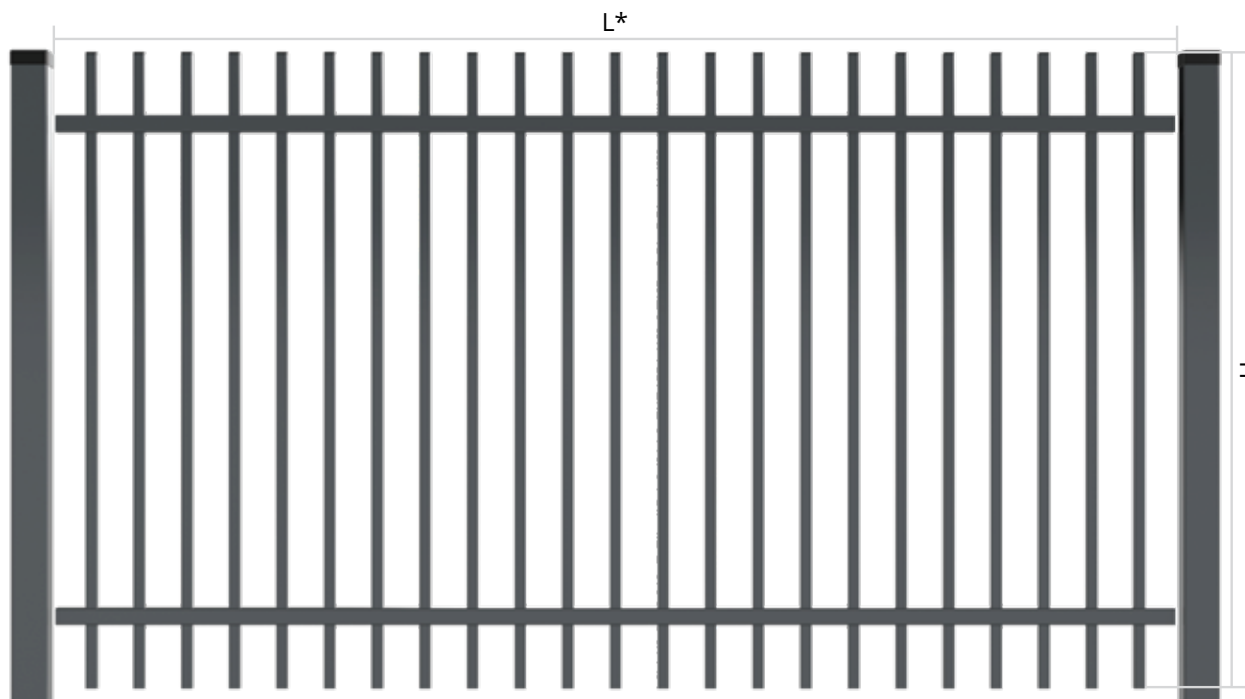

*Wymiary zamówieniowe

KONSTRUKCJA NOŚNA

Kształtownik: 40x40x2

WYPEŁNIENIE

Kształtownik: 25x25x1,2

Rozstaw palisady: ~ 80 mm

MONTAŻ

Obejma mocowana do słupka za pomocą wkrętów samowiercących.

Mocowanie obejmy do przęsła: Przęsło ma przygotowane fabrycznie miejsca do montażu obejmy.

Montaż odbywa się przy użyciu nitonakrętek oraz śrub m8/20 lub m8/25.

Otwór w obejmie montażowej pozwala na regulację w zakresie od 1 cm do 5 cm.

Do profili nośnych dodajemy zaślepki 40/40

INFORMACJE

| | |
|-------------------------------|---|
| Wysokość | Z wysokości zdejmujemy 5 mm na korek |
| | Dołem wypełnienie wypuszczone 150 mm |
| | Górną wypełnienie wypuszczone 145 mm |
| Szerokość | Ze światła zdejmujemy -40 mm |
| | Obejma zawiasowa z jednej strony -55 mm |
| | Obejma zawiasowa z dwóch stron -70 mm |
| Dodatkowy pion | NIE DOTYCZY |
| Dodatkowy poziom | NIE DOTYCZY |
| Listwa domykowa dł / kr | NIE DOTYCZY |
| Rodzaj zawiasów | NIE DOTYCZY |
| Wzmocnienie zawiasów | NIE DOTYCZY |
| Maskownice | NIE DOTYCZY |
| Dystanse | NIE DOTYCZY |
| Automat spawany / dokręcany | NIE DOTYCZY |
| Rodzaj prowadzenia zet / ceow | NIE DOTYCZY |
| Wycięcie techniczne - luzy | LUZ WOKÓŁ SKRZYNKI 20 mm NA STRONĘ |

RODZAJE PRZĘSEŁ



AKCESORIA



Obejma montażowa zawiasowa do przęsła



Obejma wklejana do przęsła



Obejma montażowa do przęsła



Skrzynka na listy



PP001 (L)

BRAMA SAMONOŚNA

*Wymiary zamówieniowe *Rysunek poglądowy
*Od światła 5800 brama skręcana (dwuczęściowa)

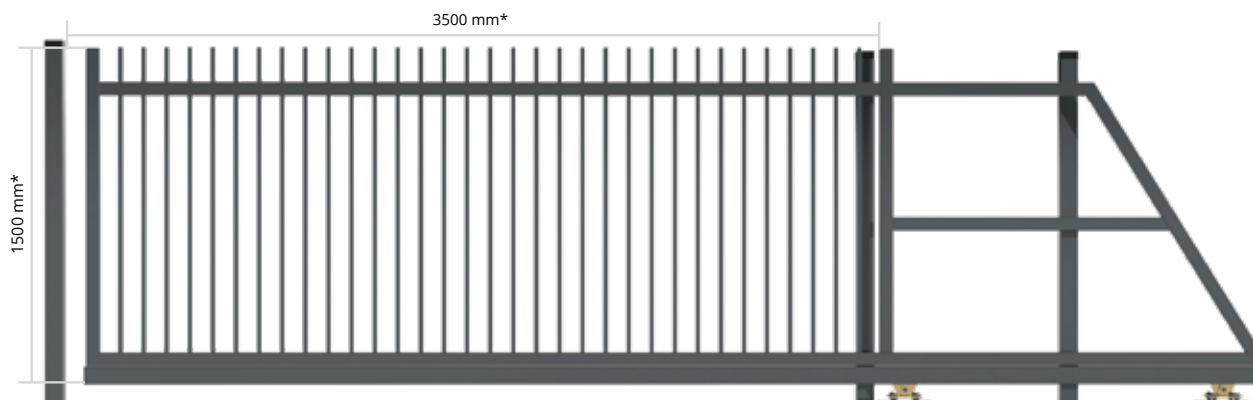

DŁUGOŚĆ BRAM

| Światło | Cała | Światło | Cała |
|---------|------|---------|------|
| 3500 | 5250 | 4700 | 7000 |
| 3600 | 5400 | 4800 | 7000 |
| 3700 | 5500 | 4900 | 7000 |
| 3800 | 5500 | 5000 | 7000 |
| 3900 | 5500 | 5100 | 7500 |
| 4000 | 6000 | 5200 | 7500 |
| 4100 | 6000 | 5300 | 7500 |
| 4200 | 6000 | 5400 | 8000 |
| 4300 | 6450 | 5500 | 8000 |
| 4400 | 6500 | 5600 | 8000 |
| 4500 | 6500 | 5700 | 8000 |
| 4600 | 6500 | 5800 | 8120 |

WAGA

| H/L | 3500 mm | 4000 mm | 4500 mm | 5000 mm | 5500 mm |
|------|-----------|-----------|-----------|-----------|-----------|
| 1500 | 196,97 kg | 213,05 kg | 229,87 kg | 243,48 kg | 273,28 kg |
| 1800 | 216,47 kg | 228 kg | 252,51 kg | 267,42 kg | 298,86 kg |
| 2000 | 231,29 kg | 249,29 kg | 269,5 kg | 285,21 kg | 318,38 kg |

PRZEKRÓJ SŁUPKA

| H/L | do 3500 mm | do 4000 mm | do 500 mm | do 5000 mm | do 5500 mm | do 5800 mm |
|---------|------------|------------|-----------|------------|------------|------------|
| do 1500 | 80/80/2 | 80/80/2 | 80/80/2 | 80/80/2 | 80/80/2 | 80/80/2 |
| do 1800 | 80/80/2 | 80/80/2 | 80/80/2 | 80/80/2 | 80/80/2 | 80/80/2 |
| do 2000 | 80/80/2 | 80/80/3 | 80/80/3 | 80/80/3 | 80/80/3 | 80/80/3 |
| do 2200 | 80/80/3 | 80/80/3 | 80/80/3 | 80/80/3 | 80/80/3 | 80/80/3 |
| do 2500 | 80/80/3 | 80/80/3 | 80/80/3 | 80/80/3 | 80/80/3 | 80/80/3 |

WYPEŁNIENIE

Kształtownik: 20x20x1,5
Rozstaw palisady: ~ 80 mm
Rama: 60x40x2
Kształtownik szczelinowy: 80x80x4
Słup z marką: H bramy + 100 mm

| Przekrój słupka | Podstawa |
|-------------------|-----------------|
| 60x40 | 150 mm x 150 mm |
| 80x40 | |
| 80x60 | |
| 80x80 | 140 mm x 200 mm |
| 100x100 i większe | 200 mm x 250 mm |

ELEMENTY KONSTRUKCYJNE

| | |
|---|---------------|
| Skrzydło bramy (z zamkiem CISA, wkładką i kompletem 3 kluczy) | 1 kpl. |
| Słupy prowadzące | 2 szt. |
| Słup dojazdowy | 1 szt. |
| Rolka najazdowa | 1 kpl. |
| Najazd | 1 kpl. |
| Rolki naprowadzające | 2 kpl. |
| Hamulec | 1 kpl. |
| Rolki prowadzące | 2 kpl. |
| Wózki bramowe | 2 kpl. |
| Listwa dojazdowa | 1 szt. |
| Pochwyty | 1 kpl. |
| Rozetki | 1 kpl. |

WYSOKOŚĆ BRAM / SŁUPKA

| Wysokości bram/furtek | Cała |
|-----------------------|------|
| 1000 | 1750 |
| 1100 | |
| 1200 | 2000 |
| 1250 | |
| 1300 | |
| 1400 | 2250 |
| 1500 | |
| 1600 | 2500 |
| 1700 | |
| 1800 | 2750 |
| 1900 | |
| 2000 | 3000 |
| 2100 | |
| 2200 | |
| 2250 | |
| 2300 | 3250 |
| 2400 | |
| 2500 | 3500 |

INFORMACJE

| | |
|-------------------------------|---|
| Wysokość | Wysokość bramy z szyną -5 mm (na korek) |
| Szerokość | Światło + 100 mm |
| Dodatkowy pion | NIE DOTYCZY |
| Dodatkowy poziom | Powyżej H 2000 mm osiowo 700 mm od dołu bramy |
| Listwa domykowa | 80/40 H-bramy + 95 mm / blacha dojazdowa BD1 |
| Rodzaj zawiasów | NIE DOTYCZY |
| Wzmocnienie zawiasów | NIE DOTYCZY |
| Maskownice | NIE DOTYCZY |
| Dystanse | NIE DOTYCZY |
| Automat spawany / dokręcany | Dokręcany zetownik |
| Rodzaj prowadzenia zet / ceow | Dokręcany zetownik |
| Wycięcie techniczne - luzy | NIE DOTYCZY |

PRZECIWWAGI DO BRAM



Brama o świetle do 4500 mm (włącznie). Do bram o H do 1999 mm

Brama o świetle do 4500 mm (włącznie). Do bram od H 2000 mm

Brama o świetle od 4500 mm do 5000 mm (włącznie). Do bram o H do 1999 mm

Brama o świetle od 4500 mm do 5000 mm (włącznie). Do bram od H 2000 mm

Brama o świetle powyżej 5000 mm Do bram o H do 1999 mm

Brama o świetle powyżej 5000 mm Do bram od H 2000 mm

AKCESORIA



Listwa dojazdowa do bramy samonośnej



Najazd do bramy samonośnej



Rolka prowadząca do bramy samonośnej



Wózek do bramy samonośnej



Słupek z automatem



Listwa rezystencyjna

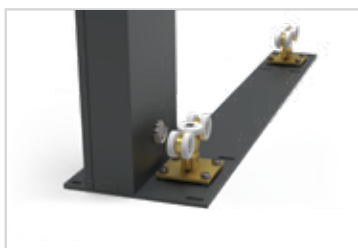

Zintegrowana płyta z wózkami

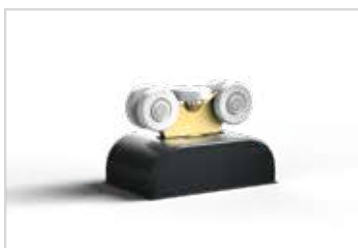

Maskownice do wózków

BRAMA UCHYLNA

*Wymiary zamówieniowe *Brama uchylna otwiera na zewnątrz może być zamontowana tylko wewnątrz posesji. Widoczne są zawiasy do strony zewnętrznej. Stopa odwrócona jest do wewnętrznej strony.

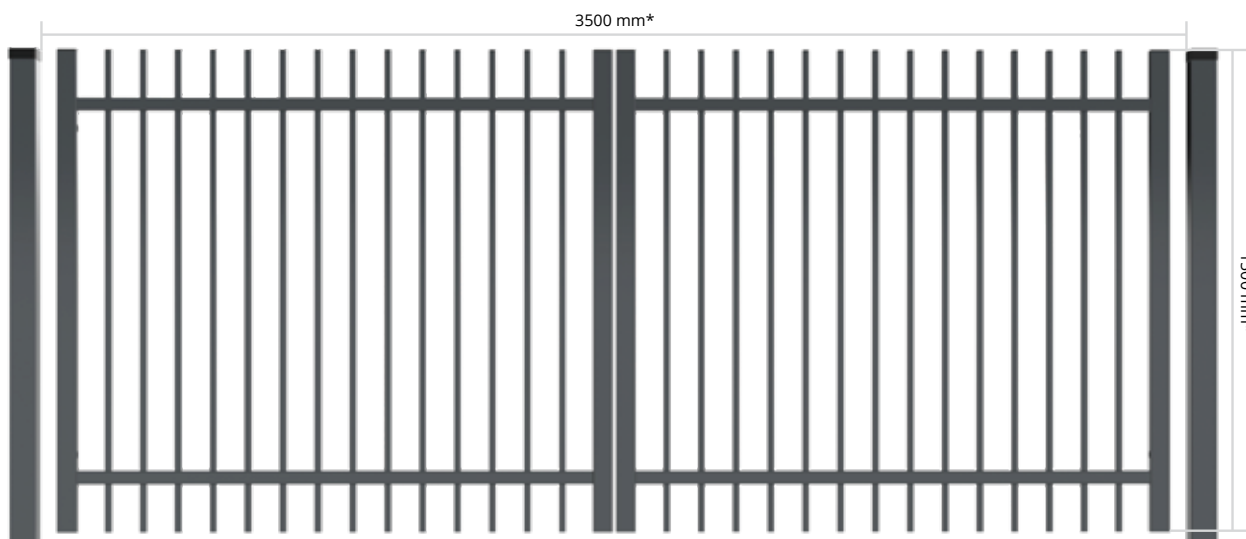

WYPEŁNIENIE

Kształtownik: 20x20x1,5

Rama: 40x30x2

Rozstaw palisady: ~ 80 mm

Słup z marką: H bramy + 60 mm

| Przekrój słupka | Podstawa |
|-------------------|-----------------|
| 60x40 | 150 mm x 150 mm |
| 80x40 | |
| 80x60 | |
| 80x80 | 140 mm x 200 mm |
| 100x100 i większe | 200 mm x 250 mm |

ELEMENTY KONSTRUKCYJNE

| | |
|---|---------------|
| Skrzydło 1 bramy (z zamkiem bębnowym LOB, wkładką i kompletem 3 kluczy) | 1 kpl. |
| Skrzydło 2 bramy (z rygłem) | 1 kpl. |
| Słupy nośne | 2 szt. |
| Zawiasy | 4 kpl. |
| Stopa | 1 kpl. |
| Pochwyty | 2 kpl. |
| Oporek OP3 | 2 szt. |
| Rozetki | 1 kpl. |
| Uchwyty automatyki* | 1 kpl. |

WAGA

| H/L | 3500 mm | 4000 mm | 4500 mm | 5000 mm |
|------|-----------|-----------|-----------|-----------|
| 1500 | 95,72 kg | 105,8 kg | 113,32 kg | 120,48 kg |
| 1800 | 111,64 kg | 123,34 kg | 131,94 kg | 140,54 kg |
| 2000 | 121,18 kg | 133,9 kg | 143,18 kg | 152,46 kg |

PRZEKRÓJ SŁUPKA

| H/L | do 3500 mm | do 4000 mm | do 4500 mm | do 5000 mm | do 5500 mm | do 5999 mm |
|---------|------------|------------|------------|------------|------------|------------|
| do 1500 | 80/80/3 | 80/80/3 | 80/80/3 | 80/80/3 | 100/100/3 | 100/100/4 |
| do 1800 | 80/80/3 | 80/80/3 | 80/80/3 | 100/100/3 | 100/100/4 | 100/100/4 |
| do 2000 | 80/80/3 | 80/80/3 | 100/100/3 | 100/100/4 | 100/100/4 | 120/120/4 |
| do 2200 | 80/80/3 | 100/100/3 | 100/100/4 | 100/100/4 | 120/120/4 | 120/120/4 |
| do 2500 | 100/100/3 | 100/100/4 | 100/100/4 | 120/120/4 | 120/120/4 | 120/120/4 |
| do 3000 | 100/100/4 | 100/100/4 | 120/120/4 | 120/120/4 | 120/120/4 | - |

WYSOKOŚĆ BRAM / SŁUPKA

| Wysokości bram/furtek | Cała |
|-----------------------|------|
| 1000 | 1750 |
| 1100 | |
| 1200 | 2000 |
| 1250 | |
| 1300 | |
| 1400 | 2250 |
| 1500 | |
| 1600 | 2500 |
| 1700 | |
| 1800 | 2750 |
| 1900 | |
| 2000 | 3000 |
| 2100 | |
| 2200 | |
| 2250 | |
| 2300 | 3250 |
| 2300 | |
| 2400 | 3500 |
| 2500 | |

INFORMACJE

| | |
|-------------------------------|--|
| Wysokość | Z wysokości zdejmujemy 5 mm na korek |
| | Dołem wypełnienie wypuszczone 150 mm |
| | Górą wypełnienie wypuszczone 145 mm |
| Szerokość | Światło - 130 mm |
| Dodatkowy pion | NIE DOTYCZY |
| Dodatkowy poziom | powyżej H 2000 mm osiowo 700 mm od dołu bramy |
| Listwa domykowa dł / kr | NIE DOTYCZY |
| Rodzaj zawiasów | Na przelot M16 / 220 mm od góry i 120 mm od dołu |
| Wzmocnienie zawiasów | NIE DOTYCZY |
| Maskownice | NIE DOTYCZY |
| Dystanse | NIE DOTYCZY |
| Automat spawany / dokręcany | Dokręcany uchwyt do automatyki |
| Rodzaj prowadzenia zet / ceow | NIE DOTYCZY |
| Wycięcie techniczne - luzy | NIE DOTYCZY |

AKCESORIA



Zawias



Zawias - bok



Błacha zawiasowa wklejana do furtek i bram uchylnych



Rygiel Locinox do bramy uchylnej



Stopka do bramy uchylnej



Oporek - OP2



Pochwyt standardowy długi



Pochwyt standardowy



Pochwyty wykonane ze stali nierdzewnej; długi i krótki



Uchwyt do automatyki

FURTKA

WYPEŁNIENIE

Kształtownik: 20x20x1,5

Rama: 40x30x2

Rozstaw palisady: ~ 80 mm

Słup z marką: H furtki + 60 mm

| Przekrój słupka | Podstawa |
|-------------------|-----------------|
| 60x40 | 150 mm x 150 mm |
| 80x40 | |
| 80x60 | |
| 80x80 | 140 mm x 200 mm |
| 100x100 i większe | 200 mm x 250 mm |

ELEMENTY KONSTRUKCYJNE

Skrzydło furtki
(z zamkiem, wkładką i kompletem 3 kluczy)

1 kpl.

Słupy

2 szt.

Listwa domykowa

1 szt.

Zawiasy

2 kpl.

Pochwył/Klamka

1 kpl.

Rozetki

1 kpl.



*Wymiary zamówieniowe **Furtka otwierana na zewnątrz może być zamontowana tylko wewnątrz posesji. Widoczne są zawiasy od strony zewnętrznej. ***Oporek jest przymocowany na ramie furtki.

WAGA

| H/L | 1000 mm | 1200 mm | 1500 mm |
|------|----------|----------|----------|
| 1500 | 46,42 kg | 49,9 kg | 52,51 kg |
| 1800 | 54,94 kg | 58,96 kg | 63,44 kg |
| 2000 | 59,72 kg | 64,08 kg | 68,9 kg |

PRZEKRÓJ SŁUPKA

| H/L | do 1000 mm | do 1200 mm | do 1500 mm | do 1800 mm | do 2000 mm |
|---------|------------|------------|------------|------------|------------|
| do 1500 | 80/80/2 | 80/80/2 | 80/80/2 | 80/80/2 | 80/80/2 |
| do 1800 | 80/80/2 | 80/80/2 | 80/80/2 | 80/80/2 | 80/80/3 |
| do 2000 | 80/80/3 | 80/80/3 | 80/80/3 | 80/80/3 | 80/80/3 |
| do 2200 | 80/80/3 | 80/80/3 | 100/100/3 | 100/100/3 | 100/100/3 |
| do 2500 | 100/100/3 | 100/100/3 | 100/100/3 | 100/100/3 | 100/100/3 |
| do 3000 | 100/100/3 | 100/100/3 | 100/100/3 | 100/100/3 | 100/100/3 |

WYSOKOŚĆ BRAM / SŁUPKA

| Wysokości bram/furtek | Cała |
|-----------------------|------|
| 1000 | 1750 |
| 1100 | |
| 1200 | |
| 1250 | 2000 |
| 1300 | |
| 1400 | 2250 |
| 1500 | |
| 1600 | |
| 1700 | 2500 |
| 1800 | |
| 1900 | 2750 |
| 2000 | |
| 2100 | 3000 |
| 2200 | |
| 2250 | |
| 2300 | 3250 |
| 2400 | |
| 2500 | 3500 |
| 2500 | |

INFORMACJE

| | |
|-------------------------------|--|
| Wysokość | Z wysokości zdejmujemy 5mm na korek |
| | Dołem wypełnienie wypuszczone 150 mm |
| | Górą wypełnienie wypuszczone 145 mm |
| Szerokość | Światło - 105 mm |
| Dodatkowy pion | NIE DOTYCZY |
| Dodatkowy poziom | powyżej H-2000 mm osiowo 700 mm od dołu furtki |
| Listwa domykowa dł / kr | Krótka 40/30 H-495 + korek |
| Rodzaj zawiasów | Na przelot M16 / 220 mm od góry i 120 mm od dołu |
| Wzmocnienie zawiasów | NIE DOTYCZY |
| Maskownice | NIE DOTYCZY |
| Dystanse | NIE DOTYCZY |
| Automat spawany / dokręcany | NIE DOTYCZY |
| Rodzaj prowadzenia zet / ceow | NIE DOTYCZY |
| Wycięcie techniczne - luzy | NIE DOTYCZY |

AKCESORIA



Błacha zawiasowa wklejana do furtek i bram uchylnych



Zawias



Zawias - bok



Listwa domykowa do furtki



Pochwyt typu gałka/gałka



Pochwyt typu klamka/klamka



Pochwyt typu klamka/gałka



Pochwyt standardowy długi



Pochwyt standardowy



Pochwyty wykonane ze stali nierdzewnej: długi i krótki



Hydrauliczny samodomykacz



Skrzynka na listy

PRZĘŚŁO

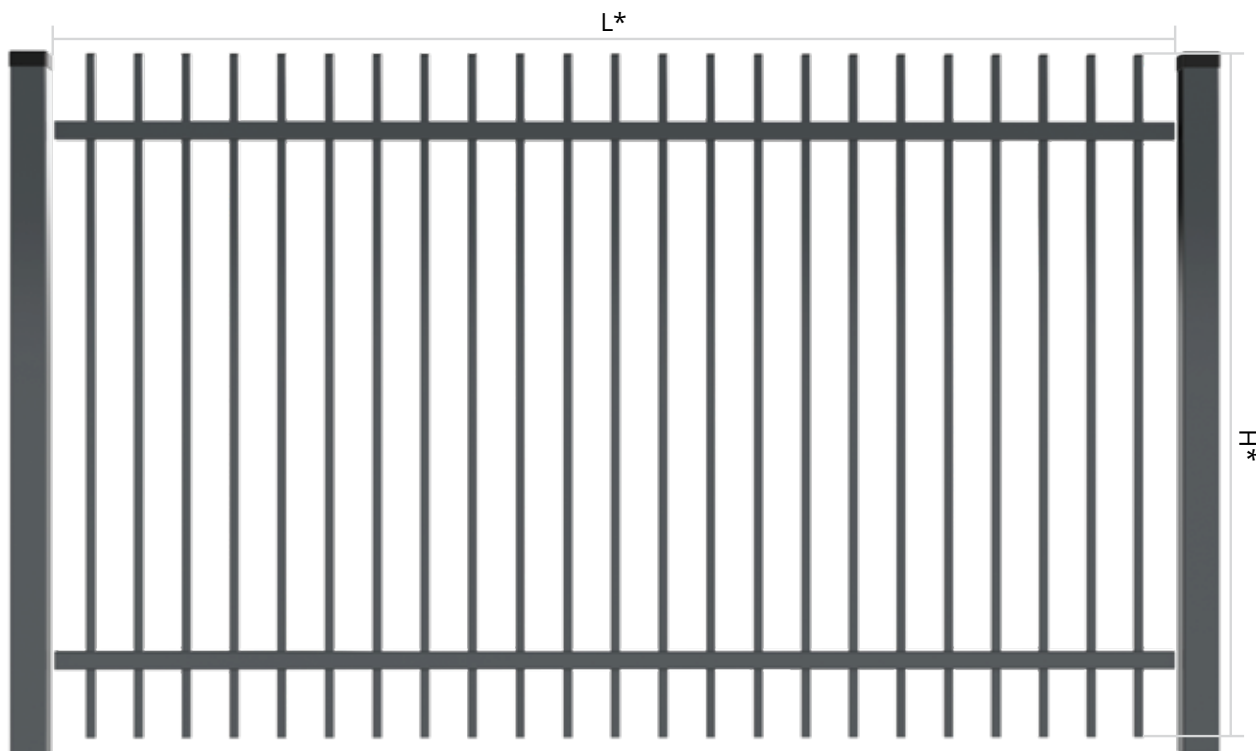

*Wymiary zamówieniowe

KONSTRUKCJA NOŚNA

Kształtownik: 40x30

WYPEŁNIENIE

Kształtownik: 20x20x1,5

Rozstaw palisady: ~ 80 mm

MONTAŻ

Obejma mocowana do słupka za pomocą wkrętów samowiercących.

Mocowanie obejmy do przęsła: Przęsło ma przygotowane fabrycznie miejsca do montażu obejmy.

Montaż odbywa się przy użyciu nitonakrętek oraz śrub m8/20 lub m8/25.

Otwór w obejmie montażowej pozwala na regulację w zakresie od 1 cm do 5 cm.

Do profili nośnych dodajemy zaślepki 30/40

INFORMACJE

| | |
|-------------------------------|--|
| Wysokość | Z wysokości zdejmujemy 5 mm na korek |
| | Dołem wypełnienie wypuszczone 150 mm |
| | Górą wypełnienie wypuszczone 145mm + korek |
| Szerokość | Ze światła zdejmujemy 40 mm |
| | Obejma zawiasowa z jednej strony -55 mm |
| | Obejma zawiasowa z dwóch stron -70 mm |
| Dodatkowy pion | NIE DOTYCZY |
| Dodatkowy poziom | NIE DOTYCZY |
| Listwa domykowa dł / kr | NIE DOTYCZY |
| Rodzaj zawiasów | NIE DOTYCZY |
| Wzmocnienie zawiasów | NIE DOTYCZY |
| Maskownice | NIE DOTYCZY |
| Dystanse | NIE DOTYCZY |
| Automat spawany / dokręcany | NIE DOTYCZY |
| Rodzaj prowadzenia zet / ceow | NIE DOTYCZY |
| Wycięcie techniczne - luzy | LUZ WOKÓŁ SKRZYNKI 20 mm NA STRONĘ |

PRZĘŚŁO - BOK



AKCESORIA



Obejma montażowa zawiasowa do przęsła



Obejma wklejana do przęsła



Obejma montażowa do przęsła



Skrzynka na listy



PP001 (N)

BRAMA SAMONOŚNA

*Wymiary zamówieniowe *Rysunek poglądowy
*Od światła 5800 brama skręcana (dwuczęściowa)

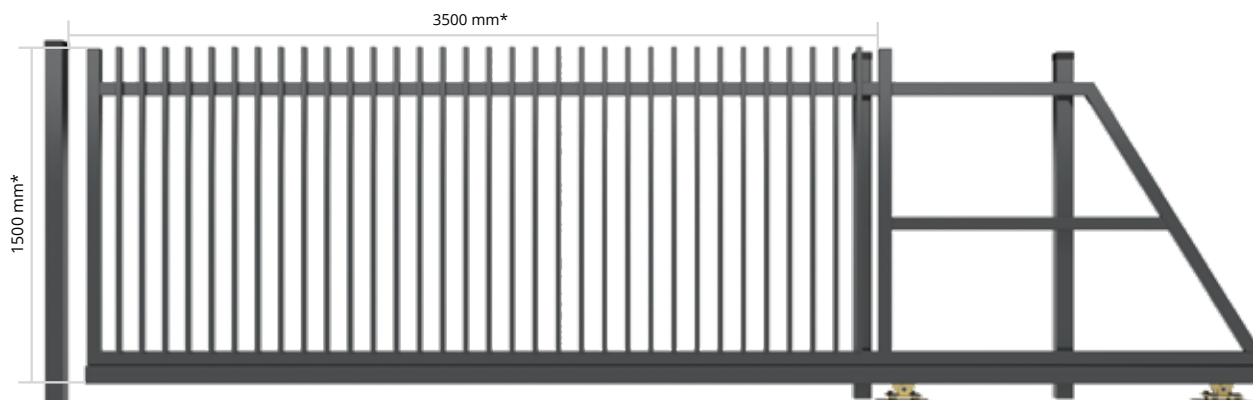

DŁUGOŚĆ BRAM

| Światło | Cała | Światło | Cała |
|---------|------|---------|------|
| 3500 | 5250 | 4700 | 7000 |
| 3600 | 5400 | 4800 | 7000 |
| 3700 | 5500 | 4900 | 7000 |
| 3800 | 5500 | 5000 | 7000 |
| 3900 | 5500 | 5100 | 7500 |
| 4000 | 6000 | 5200 | 7500 |
| 4100 | 6000 | 5300 | 7500 |
| 4200 | 6000 | 5400 | 8000 |
| 4300 | 6450 | 5500 | 8000 |
| 4400 | 6500 | 5600 | 8000 |
| 4500 | 6500 | 5700 | 8000 |
| 4600 | 6500 | 5800 | 8120 |

WAGA

| H/L | 3500 mm | 4000 mm | 4500 mm | 5000 mm | 5500 mm |
|------|-----------|-----------|-----------|-----------|-----------|
| 1500 | 196,97 kg | 213,05 kg | 229,87 kg | 243,48 kg | 273,28 kg |
| 1800 | 216,47 kg | 228 kg | 252,51 kg | 267,42 kg | 298,86 kg |
| 2000 | 231,29 kg | 249,29 kg | 269,5 kg | 285,21 kg | 318,38 kg |

PRZEKRÓJ SŁUPKA

| H/L | do 3500 mm | do 4000 mm | do 4500 mm | do 5000 mm | do 5500 mm | do 5800 mm |
|---------|------------|------------|------------|------------|------------|------------|
| do 1500 | 80/80/2 | 80/80/2 | 80/80/2 | 80/80/2 | 80/80/2 | 80/80/2 |
| do 1800 | 80/80/2 | 80/80/2 | 80/80/2 | 80/80/2 | 80/80/2 | 80/80/2 |
| do 2000 | 80/80/2 | 80/80/3 | 80/80/3 | 80/80/3 | 80/80/3 | 80/80/3 |
| do 2200 | 80/80/3 | 80/80/3 | 80/80/3 | 80/80/3 | 80/80/3 | 80/80/3 |
| do 2500 | 80/80/3 | 80/80/3 | 80/80/3 | 80/80/3 | 80/80/3 | 80/80/3 |

WYPEŁNIENIE

Kształtownik: 25x25x1,5
Rozstaw palisady: ~ 80 mm
Rama: 60x40x2
Kształtownik szczelinowy: 80x80x4
Słup z marką: H bramy + 100 mm

| Przekrój słupka | Podstawa |
|-------------------|-----------------|
| 60x40 | 150 mm x 150 mm |
| 80x40 | |
| 80x60 | |
| 80x80 | 140 mm x 200 mm |
| 100x100 i większe | 200 mm x 250 mm |

ELEMENTY KONSTRUKCYJNE

| | |
|---|---------------|
| Skrzydło bramy (z zamkiem CISA, wkładką i kompletem 3 kluczy) | 1 kpl. |
| Słupy prowadzące | 2 szt. |
| Słup dojazdowy | 1 szt. |
| Rolka najazdowa | 1 kpl. |
| Najazd | 1 kpl. |
| Rolki naprowadzające | 2 kpl. |
| Hamulec | 1 kpl. |
| Rolki prowadzące | 2 kpl. |
| Wózki bramowe | 2 kpl. |
| Listwa dojazdowa | 1 szt. |
| Pochwyty | 1 kpl. |
| Rozetki | 1 kpl. |

WYSOKOŚĆ BRAM / SŁUPKA

| Wysokości bram/furtek | Cała |
|-----------------------|------|
| 1000 | 1750 |
| 1100 | |
| 1200 | 2000 |
| 1250 | |
| 1300 | |
| 1400 | 2250 |
| 1500 | |
| 1600 | 2500 |
| 1700 | |
| 1800 | 2750 |
| 1900 | |
| 2000 | 3000 |
| 2100 | |
| 2200 | |
| 2250 | |
| 2300 | |
| 2400 | 3250 |
| 2500 | |

INFORMACJE

| | |
|-------------------------------|--|
| Wysokość | Wysokość bramy z szyną -5 mm (na korek) górną wypełnienie wypuszczone 145mm + korek |
| Szerokość | Światło + 100 mm |
| Dodatkowy pion | NIE DOTYCZY |
| Dodatkowy poziom | powyżej H 2000 mm osiowo 700 mm od dołu bramy |
| Listwa domykowa | NIE DOTYCZY |
| Rodzaj zawiasów | NIE DOTYCZY |
| Wzmocnienie zawiasów | NIE DOTYCZY |
| Maskownice | NIE DOTYCZY |
| Dystanse | NIE DOTYCZY |
| Automat spawany / dokręcany | Dokręcany zetownik |
| Rodzaj prowadzenia zet / ceow | Dokręcany zetownik |
| Wycięcie techniczne - luzy | NIE DOTYCZY |

PRZECIWWAGI DO BRAM



Brama o świetle do 4500 mm (włącznie). Do bram o H do 1999 mm

Brama o świetle do 4500 mm (włącznie). Do bram od H 2000 mm

Brama o świetle od 4500 mm do 5000 mm (włącznie). Do bram o H do 1999 mm

Brama o świetle od 4500 mm do 5000 mm (włącznie). Do bram od H 2000 mm

Brama o świetle powyżej 5000 mm. Do bram o H do 1999 mm

Brama o świetle powyżej 5000 mm. Do bram od H 2000 mm

AKCESORIA



Listwa dojazdowa do bramy samonośnej



Najazd do bramy samonośnej



Rolka prowadząca do bramy samonośnej



Wózek do bramy samonośnej



Słupek z automatem



Listwa rezystencyjna

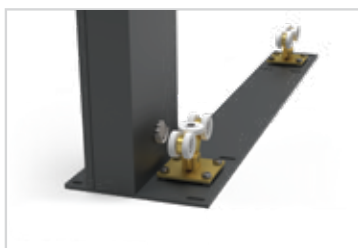

Zintegrowana płyta z wózkami



Maskownice do wózków

BRAMA UCHYLNA

*Wymiary zamówieniowe *Brama uchylna otwiera na zewnątrz może być zamontowana tylko wewnątrz posesji. Widoczne są zawiasy do strony zewnętrznej. Stopa odwrócona jest do wewnętrznej strony.

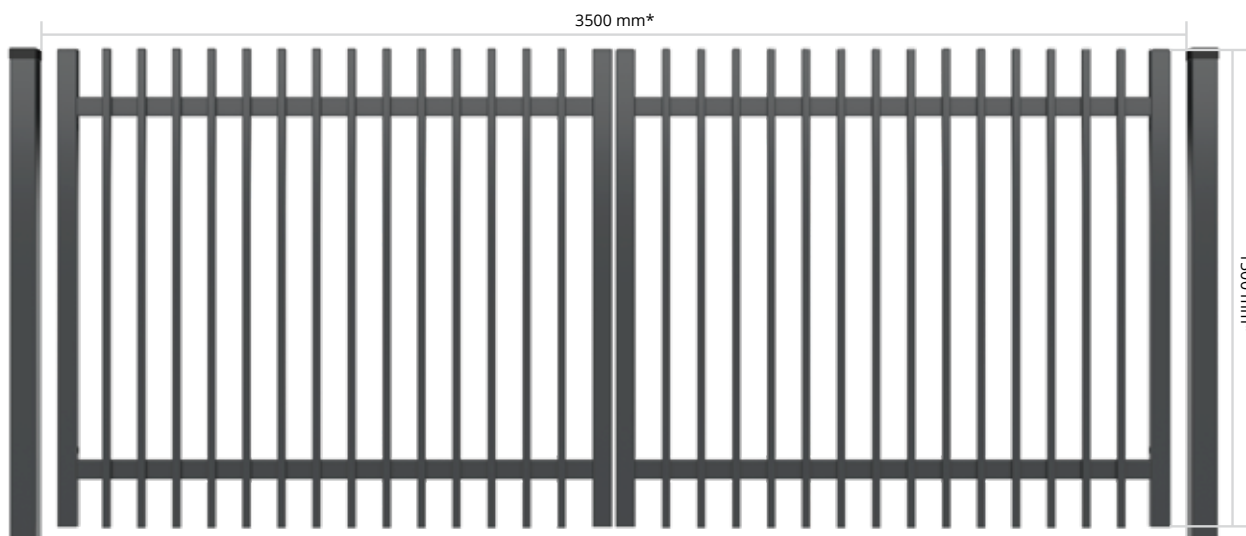

WYPEŁNIENIE

Kształtownik: 25x25x1,5

Rama: 60x40x2

Rozstaw palisady: ~ 80 mm

Słup z marką: H bramy + 60 mm

| Przekrój słupka | Podstawa |
|-------------------|-----------------|
| 60x40 | 150 mm x 150 mm |
| 80x40 | |
| 80x60 | |
| 80x80 | 140 mm x 200 mm |
| 100x100 i większe | 200 mm x 250 mm |

ELEMENTY KONSTRUKCYJNE

| | |
|---|---------------|
| Skrzydło 1 bramy (z zamkiem bębnowym LOB, wkładką i kompletem 3 kluczy) | 1 kpl. |
| Skrzydło 2 bramy (z rygłem) | 1 kpl. |
| Słupy nośne | 2 szt. |
| Zawiasy | 4 kpl. |
| Stopa | 1 kpl. |
| Pochwyty | 2 kpl. |
| Oporek OP2 | 2 szt. |
| Rozetki | 1 kpl. |
| Uchwyty automatyki* | 1 kpl. |

WAGA

| H/L | 3500 mm | 4000 mm | 4500 mm | 5000 mm |
|------|-----------|-----------|-----------|-----------|
| 1500 | 95,72 kg | 105,8 kg | 113,32 kg | 120,48 kg |
| 1800 | 111,64 kg | 123,34 kg | 131,94 kg | 140,54 kg |
| 2000 | 121,18 kg | 133,9 kg | 143,18 kg | 152,46 kg |

PRZEKRÓJ SŁUPKA

| H/L | do 3500 mm | do 4000 mm | do 4500 mm | do 5000 mm | do 5500 mm | do 5999 mm |
|---------|------------|------------|------------|------------|------------|------------|
| do 1500 | 80/80/3 | 80/80/3 | 80/80/3 | 80/80/3 | 100/100/3 | 100/100/4 |
| do 1800 | 80/80/3 | 80/80/3 | 80/80/3 | 100/100/3 | 100/100/4 | 100/100/4 |
| do 2000 | 80/80/3 | 80/80/3 | 100/100/3 | 100/100/4 | 100/100/4 | 120/120/4 |
| do 2200 | 80/80/3 | 100/100/3 | 100/100/4 | 100/100/4 | 120/120/4 | 120/120/4 |
| do 2500 | 100/100/3 | 100/100/4 | 100/100/4 | 120/120/4 | 120/120/4 | 120/120/4 |
| do 3000 | 100/100/4 | 100/100/4 | 120/120/4 | 120/120/4 | 120/120/4 | - |

WYSOKOŚĆ BRAM / SŁUPKA

| Wysokości bram/furtek | Cała |
|-----------------------|------|
| 1000 | 1750 |
| 1100 | |
| 1200 | 2000 |
| 1250 | |
| 1300 | |
| 1400 | 2250 |
| 1500 | |
| 1600 | 2500 |
| 1700 | |
| 1800 | 2750 |
| 1900 | |
| 2000 | 3000 |
| 2100 | |
| 2200 | |
| 2250 | |
| 2300 | 3250 |
| 2400 | |
| 2500 | 3500 |

INFORMACJE

| | |
|-------------------------------|--|
| Wysokość | Z wysokości zdejmujemy 5 mm na korek |
| | Dołem wypełnienie wypuszczone 150 mm |
| | Górą wypełnienie wypuszczone 145 mm |
| Szerokość | Światło - 130 mm |
| Dodatkowy pion | NIE DOTYCZY |
| Dodatkowy poziom | powyżej H 2000mm osiowo 700 mm od dołu bramy |
| Listwa domykowa dł / kr | NIE DOTYCZY |
| Rodzaj zawiasów | Na przelot M16 / 240 mm od góry i 140 mm od dołu |
| Wzmocnienie zawiasów | NIE DOTYCZY |
| Maskownice | NIE DOTYCZY |
| Dystanse | NIE DOTYCZY |
| Automat spawany / dokręcany | Dokręcany uchwyt do automatyki |
| Rodzaj prowadzenia zet / ceow | NIE DOTYCZY |
| Wycięcie techniczne - luz | NIE DOTYCZY |

AKCESORIA



Zawias



Zawias - bok



Blacha zawiasowa wklejana do furtek i bram uchylnych



Rygiel Locinox do bramy uchylnej



Stopka do bramy uchylnej



Oporek - OP2



Pochwyty standardowy



Pochwyty wykonane ze stali nierdzewnej: długi i krótki



Uchwyt do automatyki

FURTKA

WYPEŁNIENIE

Kształtownik: 25x25x1,5

Rama: 60x40x1,5

Rozstaw palisady: ~ 80 mm

Słup z marką: H furtki + 60 mm

| Przekrój słupka | Podstawa |
|-------------------|-----------------|
| 60x40 | 150 mm x 150 mm |
| 80x40 | |
| 80x60 | |
| 80x80 | 140 mm x 200 mm |
| 100x100 i większe | 200 mm x 250 mm |

ELEMENTY KONSTRUKCYJNE

Skrzydło furtki
(z zamkiem, wkładką i kompletem 3 kluczy)

1 kpl.

Słupy

2 szt.

Listwa domykowa

1 szt.

Zawiasy

2 kpl.

Pochwył/Klamka

1 kpl.

Rozetki

1 kpl.



*Wymiary zamówieniowe **Furtka otwierana na zewnątrz może być zamontowana tylko wewnątrz posesji. Widoczne są zawiasy od strony zewnętrznej. ***Oporek jest przymocowany na ramie furtki.

WAGA

| H/L | 1000 mm | 1200 mm | 1500 mm |
|------|----------|----------|----------|
| 1500 | 46,42 kg | 49,9 kg | 52,51 kg |
| 1800 | 54,94 kg | 58,96 kg | 63,44 kg |
| 2000 | 59,72 kg | 64,08 kg | 68,9 kg |

PRZEKRÓJ SŁUPKA

| H/L | do 1000 mm | do 1200 mm | do 1500 mm | do 1800 mm | do 2000 mm |
|---------|------------|------------|------------|------------|------------|
| do 1500 | 80/80/2 | 80/80/2 | 80/80/2 | 80/80/2 | 80/80/2 |
| do 1800 | 80/80/2 | 80/80/2 | 80/80/2 | 80/80/2 | 80/80/3 |
| do 2000 | 80/80/3 | 80/80/3 | 80/80/3 | 80/80/3 | 80/80/3 |
| do 2200 | 80/80/3 | 80/80/3 | 100/100/3 | 100/100/3 | 100/100/3 |
| do 2500 | 100/100/3 | 100/100/3 | 100/100/3 | 100/100/3 | 100/100/3 |
| do 3000 | 100/100/3 | 100/100/3 | 100/100/3 | 100/100/3 | 100/100/3 |

WYSOKOŚĆ BRAM / SŁUPKA

| Wysokości bram/furtek | Cała |
|-----------------------|------|
| 1000 | 1750 |
| 1100 | |
| 1200 | |
| 1250 | 2000 |
| 1300 | |
| 1400 | 2250 |
| 1500 | |
| 1600 | |
| 1700 | 2500 |
| 1800 | |
| 1900 | 2750 |
| 2000 | |
| 2100 | 3000 |
| 2200 | |
| 2250 | |
| 2300 | 3250 |
| 2400 | |
| 2500 | 3500 |
| 2500 | |

INFORMACJE

| | |
|-------------------------------|--|
| Wysokość | Z wysokości zdejmujemy 5 mm na korek |
| | Dołem wypełnienie wypuszczone 150 mm |
| | Górą wypełnienie wypuszczone 145 mm |
| Szerokość | Światło - 105 mm |
| Dodatkowy pion | NIE DOTYCZY |
| Dodatkowy poziom | powyżej H 2000 mm osiowo 700 mm od dołu bramy |
| Listwa domykowa dł / kr | Krótka 40/30 H-495 mm + korek |
| Rodzaj zawiasów | Na przelot M16 / 240 mm od góry i 120 mm od dołu |
| Wzmocnienie zawiasów | NIE DOTYCZY |
| Maskownice | NIE DOTYCZY |
| Dystanse | NIE DOTYCZY |
| Automat spawany / dokręcany | NIE DOTYCZY |
| Rodzaj prowadzenia zet / ceow | NIE DOTYCZY |
| Wycięcie techniczne - luzy | NIE DOTYCZY |

AKCESORIA



Błacha zawiasowa wklejana do furtek i bram uchylnych



Zawias



Zawias - bok



Listwa domykowa do furtki



Pochwyt typu gałka/gałka



Pochwyt typu klamka/klamka



Pochwyt typu klamka/gałka



Pochwyt standardowy długi



Pochwyt standardowy



Pochwyty wykonane ze stali nierdzewnej: długi i krótki



Hydrauliczny samodomykacz



Skrzynka na listy

PRZĘŚŁO

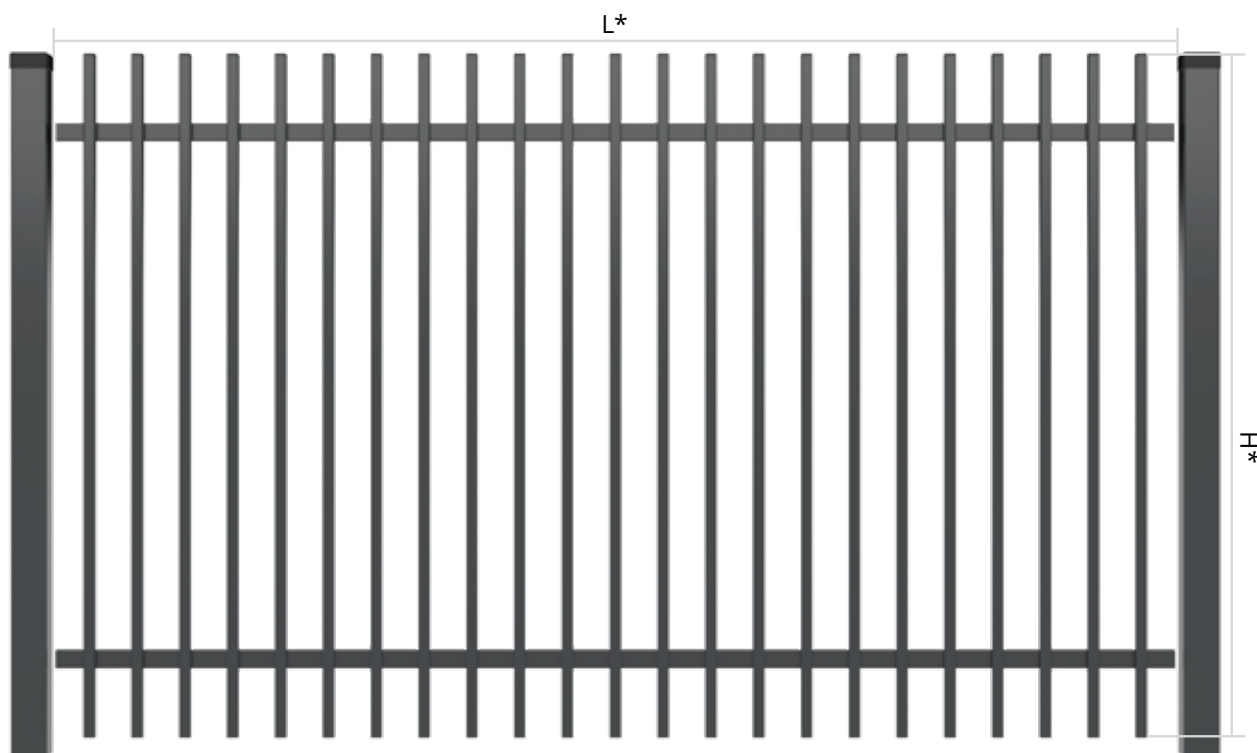

*Wymiary zamówieniowe

KONSTRUKCJA NOŚNA

Kształtownik: 40x30x1,5

WYPEŁNIENIE

Kształtownik: 25x25x1,2

Rozstaw palisady: ~ 80 mm

MONTAŻ

Obejma mocowana do słupka za pomocą wkrętów samowiercących.

Mocowanie obejmy do przęsła: Przęsło ma przygotowane fabrycznie miejsca do montażu obejmy.

Montaż odbywa się przy użyciu nitonakrętek oraz śrub m8/20 lub m8/25.

Otwór w obejmie montażowej pozwala na regulację w zakresie od 1 cm do 5 cm.

Do profili nośnych dodajemy zaślepki 30/40

INFORMACJE

| | |
|-------------------------------|---|
| Wysokość | Z wysokości zdejmujemy 5 mm na korek |
| | Dołem wypełnienie wypuszczone 150 mm |
| | Górą wypełnienie wypuszczone 145 mm |
| Szerokość | Ze światła zdejmujemy -40 mm |
| | Obejma zawiasowa z jednej strony -55 mm |
| | Obejma zawiasowa z dwóch stron -70 mm |
| Dodatkowy pion | NIE DOTYCZY |
| Dodatkowy poziom | NIE DOTYCZY |
| Listwa domykowa dł / kr | NIE DOTYCZY |
| Rodzaj zawiasów | NIE DOTYCZY |
| Wzmocnienie zawiasów | NIE DOTYCZY |
| Maskownice | NIE DOTYCZY |
| Dystanse | NIE DOTYCZY |
| Automat spawany / dokręcany | NIE DOTYCZY |
| Rodzaj prowadzenia zet / ceow | NIE DOTYCZY |
| Wycięcie techniczne - luzy | LUZ WOKÓŁ SKRZYNKI 20 mm NA STRONĘ |

PRZĘŚŁO - BOK



AKCESORIA



Obejma montażowa zawiasowa do przęsła



Obejma wklejana do przęsła



Obejma montażowa do przęsła



Skrzynka na listy



PP002

BRAMA SAMONOŚNA

*Wymiary zamówieniowe *Rysunek poglądowy
*Od światła 5800 brama skręcana (dwuczęściowa)

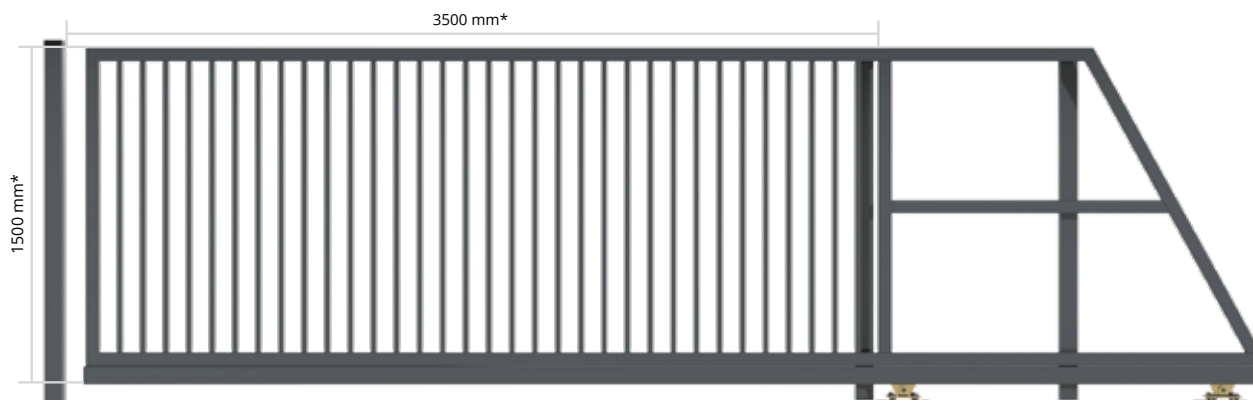

DŁUGOŚĆ BRAM

| Światło | Cała | Światło | Cała |
|---------|------|---------|------|
| 3500 | 5250 | 4700 | 7000 |
| 3600 | 5400 | 4800 | 7000 |
| 3700 | 5500 | 4900 | 7000 |
| 3800 | 5500 | 5000 | 7000 |
| 3900 | 5500 | 5100 | 7500 |
| 4000 | 6000 | 5200 | 7500 |
| 4100 | 6000 | 5300 | 7500 |
| 4200 | 6000 | 5400 | 8000 |
| 4300 | 6450 | 5500 | 8000 |
| 4400 | 6500 | 5600 | 8000 |
| 4500 | 6500 | 5700 | 8000 |
| 4600 | 6500 | 5800 | 8120 |

WAGA

| H/L | 3500 mm | 4000 mm | 4500 mm | 5000 mm | 5500 mm |
|------|-----------|-----------|-----------|-----------|-----------|
| 1500 | 207,19 kg | 224,45 kg | 243,18 kg | 258,24 kg | 290,2 kg |
| 1800 | 288,67 kg | 247,16 kg | 268,38 kg | 285,04 kg | 339,05 kg |
| 2000 | 245,62 kg | 286,09 kg | 308,82 kg | 326,58 kg | 362,51 kg |

PRZEKRÓJ SŁUPKA

| H/L | do 3500 mm | do 4000 mm | do 4500 mm | do 5000 mm | do 5500 mm | do 5800 mm |
|---------|------------|------------|------------|------------|------------|------------|
| do 1500 | 80/80/2 | 80/80/2 | 80/80/2 | 80/80/2 | 80/80/2 | 80/80/2 |
| do 1800 | 80/80/2 | 80/80/2 | 80/80/2 | 80/80/2 | 80/80/2 | 80/80/2 |
| do 2000 | 80/80/2 | 80/80/3 | 80/80/3 | 80/80/3 | 80/80/3 | 80/80/3 |
| do 2200 | 80/80/3 | 80/80/3 | 80/80/3 | 80/80/3 | 80/80/3 | 80/80/3 |
| do 2500 | 80/80/3 | 80/80/3 | 80/80/3 | 80/80/3 | 80/80/3 | 80/80/3 |

WYPEŁNIENIE

Kształtownik: 25x25x1,5
Rozstaw palisady: ~80 mm
Rama: 60x40x2
Kształtownik szczelinowy: 80x80x4
Słup z marką: H bramy + 100 mm

| Przekrój słupka | Podstawa |
|-------------------|-----------------|
| 60x40 | 150 mm x 150 mm |
| 80x40 | |
| 80x60 | |
| 80x80 | 140 mm x 200 mm |
| 100x100 i większe | 200 mm x 250 mm |

ELEMENTY KONSTRUKCYJNE

| | |
|---|---------------|
| Skrzydło bramy (z zamkiem CISA, wkładką i kompletem 3 kluczy) | 1 kpl. |
| Słupy prowadzące | 2 szt. |
| Słup dojazdowy | 1 szt. |
| Rolka najazdowa | 1 kpl. |
| Najazd | 1 kpl. |
| Rolki naprowadzające | 2 kpl. |
| Hamulec | 1 kpl. |
| Rolki prowadzące | 2 kpl. |
| Wózki bramowe | 2 kpl. |
| Listwa dojazdowa | 1 szt. |
| Pochwyty | 1 kpl. |
| Rozetki | 1 kpl. |

WYSOKOŚĆ BRAM / SŁUPKA

| Wysokości bram/furtek | Cała |
|-----------------------|------|
| 1000 | 1750 |
| 1100 | |
| 1200 | 2000 |
| 1250 | |
| 1300 | |
| 1400 | 2250 |
| 1500 | |
| 1600 | 2500 |
| 1700 | |
| 1800 | 2750 |
| 1900 | |
| 2000 | 3000 |
| 2100 | |
| 2200 | |
| 2250 | |
| 2300 | |
| 2300 | 3250 |
| 2400 | |
| 2500 | 3500 |

INFORMACJE

| | |
|-------------------------------|---|
| Wysokość | Wymiary zamówieniowe |
| Szerokość | Światło + 100 mm |
| Dodatkowy pion | NIE DOTYCZY |
| Dodatkowy poziom | powyżej H 2000 mm osiowo 700 mm od dołu bramy |
| Listwa domykowa | 80/40 H bramy + 95 mm / blacha dojazdowa BD1 |
| Rodzaj zawiasów | NIE DOTYCZY |
| Wzmocnienie zawiasów | NIE DOTYCZY |
| Maskownice | NIE DOTYCZY |
| Dystanse | NIE DOTYCZY |
| Automat spawany / dokręcany | Dokręcany zetownik |
| Rodzaj prowadzenia zet / ceow | Dokręcany zetownik |
| Wycięcie techniczne - luzy | NIE DOTYCZY |

PRZECIWWAGI DO BRAM



Brama o świetle do 4500 mm (włącznie). Do bram o H do 1999 mm

Brama o świetle do 4500 mm (włącznie). Do bram od H 2000 mm

Brama o świetle od 4500 mm do 5000 mm (włącznie). Do bram o H do 1999 mm

Brama o świetle od 4500 mm do 5000 mm (włącznie). Do bram od H 2000 mm

Brama o świetle powyżej 5000 mm. Do bram o H do 1999 mm

Brama o świetle powyżej 5000 mm. Do bram od H 2000 mm

AKCESORIA



Listwa dojazdowa do bramy samonośnej



Najazd do bramy samonośnej



Rolka prowadząca do bramy samonośnej



Wózek do bramy samonośnej



Słupek z automatem



Listwa rezystencyjna



Alternatywne prowadzenie górne

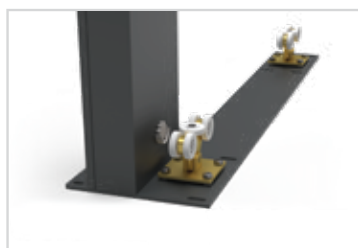

Zintegrowana płyta z wózkami

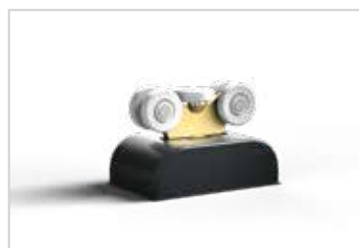

Maskownice do wózków

BRAMA UCHYLNA

*Wymiary zamówieniowe *Brama uchylna otwiera na zewnątrz może być zamontowana tylko wewnątrz posesji. Widoczne są zawiasy do strony zewnętrznej. Stopa odwrócona jest do wewnętrznej strony.

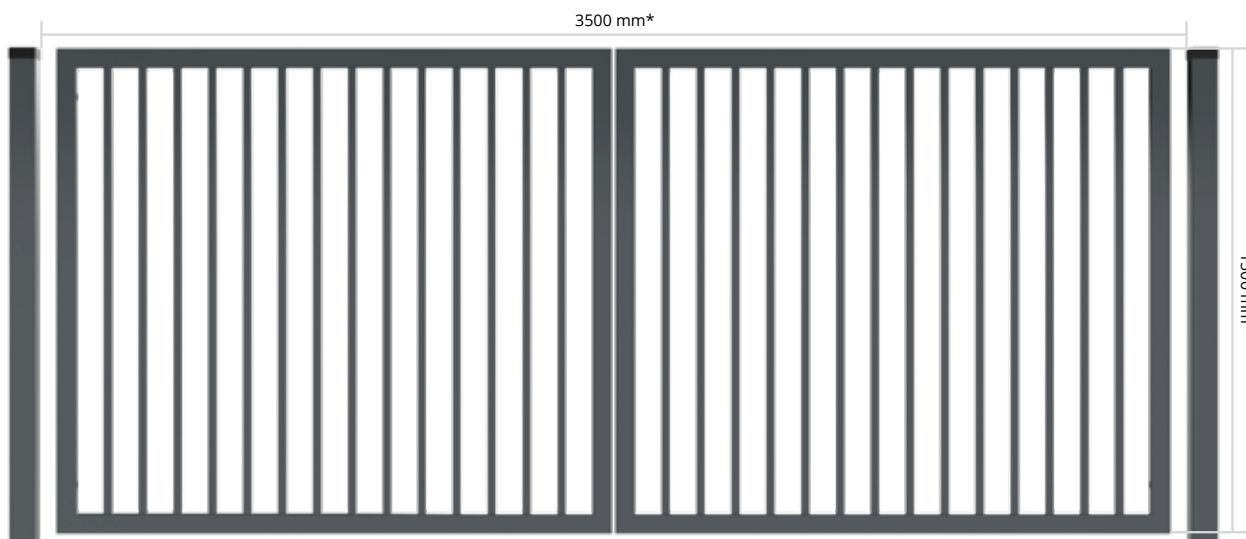

WYPEŁNIENIE

Kształtownik: 25x25x1,5

Rama: 60x40x2

Rozstaw palisady: ~ 80 mm

Słup z marką: H bramy + 60 mm

| Przekrój słupka | Podstawa |
|-------------------|-----------------|
| 60x40 | 150 mm x 150 mm |
| 80x40 | |
| 80x60 | |
| 80x80 | 140 mm x 200 mm |
| 100x100 i większe | 200 mm x 250 mm |

ELEMENTY KONSTRUKCYJNE

| | |
|---|--------|
| Skrzydło 1 bramy (z zamkiem bębnowym LOB, wkładką i kompletem 3 kluczy) | 1 kpl. |
| Skrzydło 2 bramy (z rygłem) | 1 kpl. |
| Słupy nośne | 2 szt. |
| Zawiasy | 4 kpl. |
| Stopa | 1 kpl. |
| Pochwyty | 2 kpl. |
| Oporek OP1 | 2 szt. |
| Rozetki | 1 kpl. |
| Uchwyty automatyki* | 1 kpl. |

WAGA

| H/L | 3500 mm | 4000 mm | 4500 mm | 5000 mm |
|------|-----------|-----------|-----------|-----------|
| 1500 | 96,75 kg | 106,97 kg | 125,11 kg | 132,87 kg |
| 1800 | 112,69 kg | 137,21 kg | 146,05 kg | 154,89 kg |
| 2000 | 136,07 kg | 148,93 kg | 158,45 kg | 167,97 kg |

PRZEKRÓJ SŁUPKA

| H/L | do 3500 mm | do 4000 mm | do 4500 mm | do 5000 mm | do 5500 mm | do 5999 mm |
|---------|------------|------------|------------|------------|------------|------------|
| do 1500 | 80/80/3 | 80/80/3 | 80/80/3 | 80/80/3 | 100/100/3 | 100/100/4 |
| do 1800 | 80/80/3 | 80/80/3 | 80/80/3 | 100/100/3 | 100/100/4 | 100/100/4 |
| do 2000 | 80/80/3 | 80/80/3 | 100/100/3 | 100/100/4 | 100/100/4 | 120/120/4 |
| do 2200 | 80/80/3 | 100/100/3 | 100/100/4 | 100/100/4 | 120/120/4 | 120/120/4 |
| do 2500 | 100/100/3 | 100/100/4 | 100/100/4 | 120/120/4 | 120/120/4 | 120/120/4 |
| do 3000 | 100/100/4 | 100/100/4 | 120/120/4 | 120/120/4 | 120/120/4 | - |

WYSOKOŚĆ BRAM / SŁUPKA

| Wysokości bram/furtek | Cała |
|-----------------------|------|
| 1000 | 1750 |
| 1100 | |
| 1200 | 2000 |
| 1250 | |
| 1300 | |
| 1400 | 2250 |
| 1500 | |
| 1600 | 2500 |
| 1700 | |
| 1800 | 2750 |
| 1900 | |
| 2000 | 3000 |
| 2100 | |
| 2200 | |
| 2250 | |
| 2300 | 3250 |
| 2400 | |
| 2500 | 3500 |

INFORMACJE

| | |
|-------------------------------|--|
| Wysokość | Wymiary zamówieniowe |
| Szerokość | Światło - 130 mm |
| Dodatkowy pion | NIE DOTYCZY |
| Dodatkowy poziom | Powyżej H-2000 - osiowo 700 mm od dołu bramy |
| Listwa domykowa dł / kr | NIE DOTYCZY |
| Rodzaj zawiasów | Na przelot M16 / 150 mm od góry i 150 mm od dołu |
| Wzmocnienie zawiasów | NIE DOTYCZY |
| Maskownice | NIE DOTYCZY |
| Dystanse | NIE DOTYCZY |
| Automat spawany / dokręcany | Dokręcany uchwyt do automatyki |
| Rodzaj prowadzenia zet / ceow | NIE DOTYCZY |
| Wycięcie techniczne - luzy | NIE DOTYCZY |

AKCESORIA



Zawias



Zawias - bok



Blacha zawiasowa klejana do furtek i bram uchylnych



Rygiel Locinox do bramy uchylnej



Stopka do bramy uchylnej



Oporek OP1



Pochwyty standardowy długi



Pochwyty standardowy

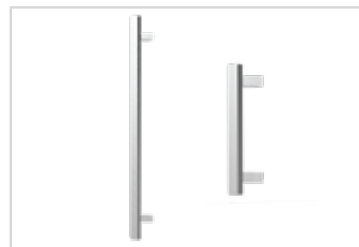

Pochwyty wykonane ze stali nierdzewnej: długi i krótki



Mechanizm bram składanych



Uchwyt do automatyki

FURTKA

WYPEŁNIENIE

Kształtownik: 25x25x1,2

Rama: 60x40x1,5

Rozstaw palisady: ~ 80 mm

Słup z marką: H furtki + 60 mm

| Przekrój słupka | Podstawa |
|-------------------|-----------------|
| 60x40 | 150 mm x 150 mm |
| 80x40 | |
| 80x60 | |
| 80x80 | 140 mm x 200 mm |
| 100x100 i większe | 200 mm x 250 mm |

ELEMENTY KONSTRUKCYJNE

Skrzydło furtki
(z zamkiem, wkładką i kompletem 3 kluczy)

1 kpl.

Słupy

2 szt.

Listwa domykowa

1 szt.

Zawiasy

2 kpl.

Pochwył/Klamka

1 kpl.

Rozetki

1 kpl.

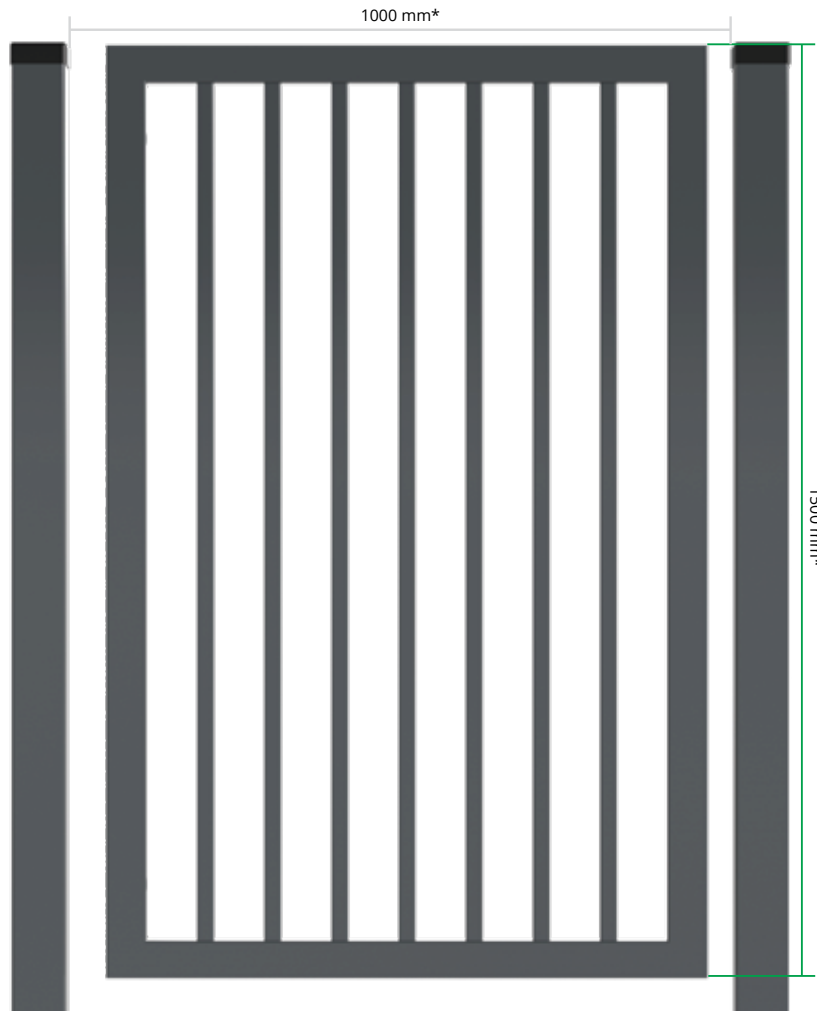

*Wymiary zamówieniowe **Furtka otwierana na zewnątrz może być zamontowana tylko wewnątrz posesji. Widoczne są zawiasy od strony zewnętrznej. ***Oporek jest przymocowany na ramie furtki.

WAGA

| H/L | 1000 mm | 1200 mm | 1500 mm |
|------|----------|----------|----------|
| 1500 | 43,78 kg | 47,08 kg | 50,86 kg |
| 1800 | 51,88 kg | 55,72 kg | 60,04 kg |
| 2000 | 70,25 kg | 74,43 kg | 79,09 kg |

PRZEKRÓJ SŁUPKA

| H/L | do 1000 mm | do 1200 mm | do 1500 mm | do 1800 mm | do 2000 mm |
|---------|------------|------------|------------|------------|------------|
| do 1500 | 80/80/2 | 80/80/2 | 80/80/2 | 80/80/2 | 80/80/2 |
| do 1800 | 80/80/2 | 80/80/2 | 80/80/2 | 80/80/2 | 80/80/3 |
| do 2000 | 80/80/3 | 80/80/3 | 80/80/3 | 80/80/3 | 80/80/3 |
| do 2200 | 80/80/3 | 80/80/3 | 100/100/3 | 100/100/3 | 100/100/3 |
| do 2500 | 100/100/3 | 100/100/3 | 100/100/3 | 100/100/3 | 100/100/3 |
| do 3000 | 100/100/3 | 100/100/3 | 100/100/3 | 100/100/3 | 100/100/3 |

WYSOKOŚĆ BRAM / SŁUPKA

| Wysokości bram/furtek | Cała |
|-----------------------|------|
| 1000 | 1750 |
| 1100 | |
| 1200 | |
| 1250 | 2000 |
| 1300 | |
| 1400 | 2250 |
| 1500 | |
| 1600 | |
| 1700 | 2500 |
| 1800 | |
| 1900 | 2750 |
| 2000 | |
| 2100 | |
| 2200 | 3000 |
| 2250 | |
| 2300 | |
| 2400 | 3250 |
| 2500 | |
| 2500 | 3500 |
| 2500 | |

INFORMACJE

| | |
|-------------------------------|--|
| Wysokość | Wymiary zamówieniowe |
| Szerokość | Światło - 105 mm |
| Dodatkowy pion | NIE DOTYCZY |
| Dodatkowy poziom | powyżej H-2000 mm osiowo 700 mm od dołu furtki |
| Listwa domykowa dł / kr | Krótka 40/30 H-495 mm + korek |
| Rodzaj zawiasów | Na przelot M16 / 150 mm od góry i 150 mm od dołu |
| Wzmocnienie zawiasów | NIE DOTYCZY |
| Maskownice | NIE DOTYCZY |
| Dystanse | NIE DOTYCZY |
| Automat spawany / dokręcany | NIE DOTYCZY |
| Rodzaj prowadzenia zet / ceow | NIE DOTYCZY |
| Wycięcie techniczne - luzy | NIE DOTYCZY |

AKCESORIA



Blacha zawiasowa wklejana do furtek i bram uchylnych



Zawias



Zawias - bok



Listwa domykowa do furtki



Pochwyt typu gałka/gałka



Pochwyt typu klamka/klamka



Pochwyt typu klamka/gałka



Pochwyt standardowy długi



Pochwyt standardowy



Pochwyty wykonane ze stali nierdzewnej: długi i krótki



Hydrauliczny samodomykacz



Skrzynka na listy

PRZĘŚŁO

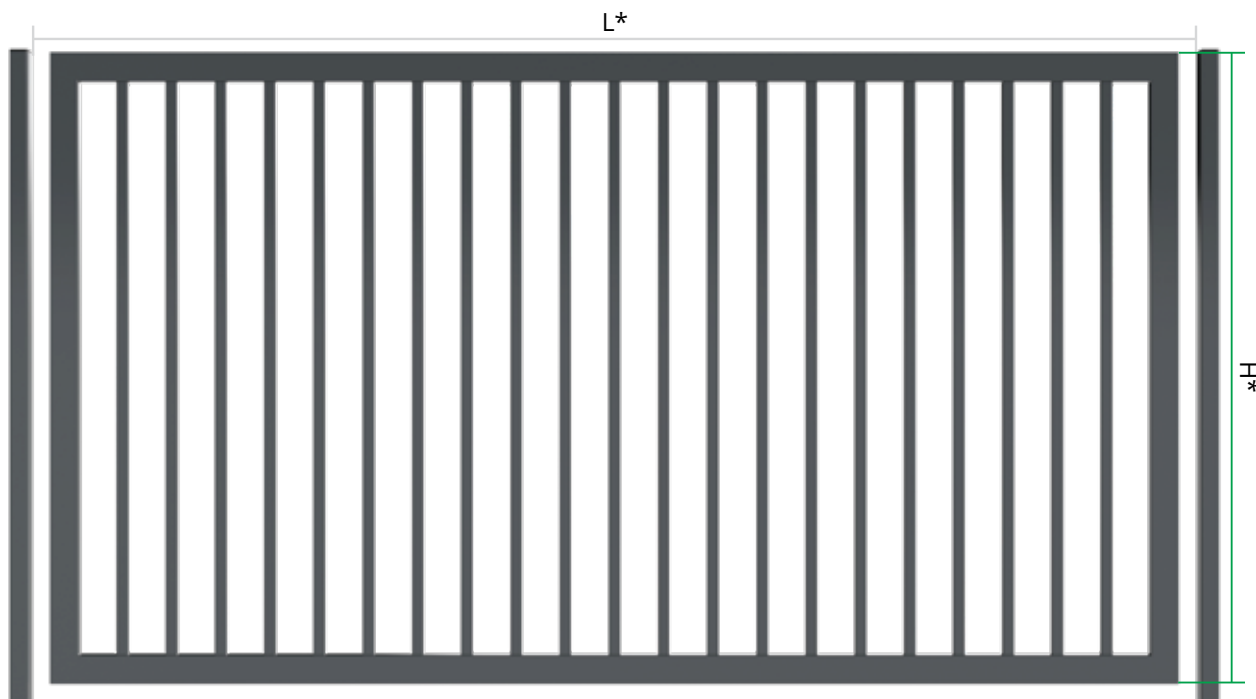

*Wymiary zamówieniowe

KONSTRUKCJA NOŚNA

Kształtownik: 60x40x1,5

WYPEŁNIENIE

Kształtownik: 25x25x1,2

Rozstaw palisady: ~ 80 mm

MONTAŻ

Montaż odbywa się przy użyciu nitonakrętek oraz śrub m8/20. Nitonakrętki zostają fabrycznie umiejscowione w ramie przęsła, 15 cm od górnej i dolnej krawędzi.

Osiowo 1 cm od brzegu ramy przęsła.

Otwór w obęjmie montażowej pozwala na regulację w zakresie od 4 cm do 8 cm.

INFORMACJE

| | |
|-------------------------------|---|
| Wysokość | Wymiary zamówieniowe |
| Szerokość | Ze światła zdejmujemy - 70mm (rama) |
| | Obejma zawiasowa z jednej strony -85 mm |
| | Obejma zawiasowa z dwóch stron -100 mm |
| Dodatkowy pion | NIE DOTYCZY |
| Dodatkowy poziom | NIE DOTYCZY |
| Listwa domykowa dł / kr | NIE DOTYCZY |
| Rodzaj zawiasów | NIE DOTYCZY |
| Wzmocnienie zawiasów | NIE DOTYCZY |
| Maskownice | NIE DOTYCZY |
| Dystanse | NIE DOTYCZY |
| Automat spawany / dokręcany | NIE DOTYCZY |
| Rodzaj prowadzenia zet / ceow | NIE DOTYCZY |
| Wycięcie techniczne - luzy | LUZ WOKÓŁ SKRZYNKI 20 mm NA STRONĘ |

AKCESORIA



Obejma montażowa zawiasowa do przęśła



Obejma wklejana do przęśła



Obejma montażowa do przęśła



Skrzynka na listy



PP002 (P)

BRAMA SAMONOŚNA

*Wymiary zamówieniowe *Rysunek poglądowy
*Od światła 5800 brama skręcana (dwuczęściowa)

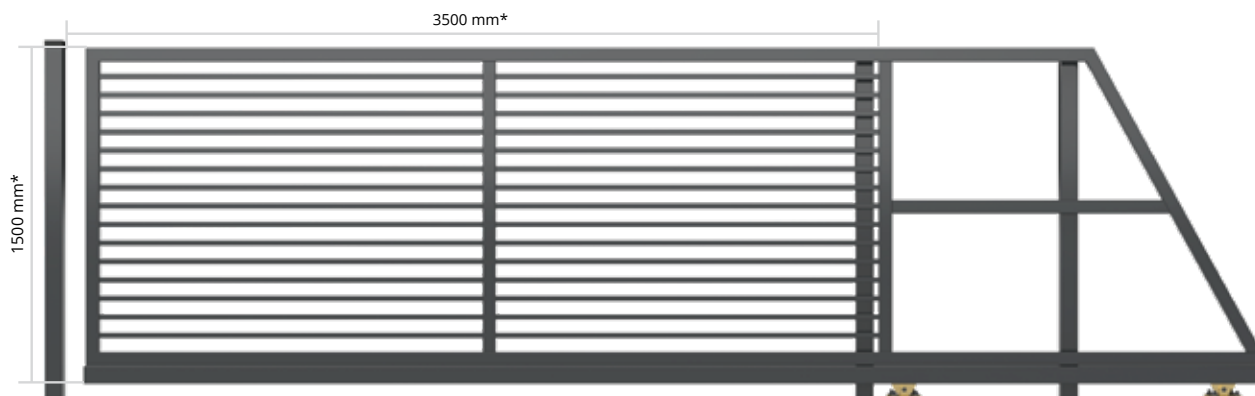

DŁUGOŚĆ BRAM

| Światło | Cała | Światło | Cała |
|---------|------|---------|------|
| 3500 | 5250 | 4700 | 7000 |
| 3600 | 5400 | 4800 | 7000 |
| 3700 | 5500 | 4900 | 7000 |
| 3800 | 5500 | 5000 | 7000 |
| 3900 | 5500 | 5100 | 7500 |
| 4000 | 6000 | 5200 | 7500 |
| 4100 | 6000 | 5300 | 7500 |
| 4200 | 6000 | 5400 | 8000 |
| 4300 | 6450 | 5500 | 8000 |
| 4400 | 6500 | 5600 | 8000 |
| 4500 | 6500 | 5700 | 8000 |
| 4600 | 6500 | 5800 | 8120 |

WYPEŁNIENIE

Kształtownik: 25x25x1,5
Rozstaw palisady: 60 mm
Rama: 60x40x2
Kształtownik szczelinowy: 80x80x4
Słup z marką: H bramy + 100 mm

| Przekrój słupka | Podstawa |
|-------------------|-----------------|
| 60x40 | 150 mm x 150 mm |
| 80x40 | |
| 80x60 | |
| 80x80 | 140 mm x 200 mm |
| 100x100 i większe | 200 mm x 250 mm |

WAGA

| H/L | 3500 mm | 4000 mm | 4500 mm | 5000 mm | 5500 mm |
|------|-----------|-----------|-----------|-----------|-----------|
| 1500 | 220,7 kg | 240,42 kg | 262,97 kg | 279,08 kg | 312,54 kg |
| 1800 | 240,7 kg | 261,99 kg | 287,73 kg | 305,46 kg | 342,06 kg |
| 2000 | 257,66 kg | 280,37 kg | 308,05 kg | 326,86 kg | 364,44 kg |

ELEMENTY KONSTRUKCYJNE

| | |
|---|---------------|
| Skrzydło bramy (z zamkiem CISA, wkładką i kompletem 3 kluczy) | 1 kpl. |
| Słupy prowadzące | 2 szt. |
| Słup dojazdowy | 1 szt. |
| Rolka najazdowa | 1 kpl. |
| Najazd | 1 kpl. |
| Rolki naprowadzające | 2 kpl. |
| Hamulec | 1 kpl. |
| Rolki prowadzące | 2 kpl. |
| Wózki bramowe | 2 kpl. |
| Listwa dojazdowa | 1 szt. |
| Pochwyty | 1 kpl. |
| Rozetki | 1 kpl. |

PRZEKRÓJ SŁUPKA

| H/L | do 3500 mm | do 4000 mm | do 4500 mm | do 5000 mm | do 5500 mm | do 5800 mm |
|---------|------------|------------|------------|------------|------------|------------|
| do 1500 | 80/80/2 | 80/80/2 | 80/80/2 | 80/80/2 | 80/80/2 | 80/80/2 |
| do 1800 | 80/80/2 | 80/80/2 | 80/80/2 | 80/80/2 | 80/80/2 | 80/80/2 |
| do 2000 | 80/80/2 | 80/80/3 | 80/80/3 | 80/80/3 | 80/80/3 | 80/80/3 |
| do 2200 | 80/80/3 | 80/80/3 | 80/80/3 | 80/80/3 | 80/80/3 | 80/80/3 |
| do 2500 | 80/80/3 | 80/80/3 | 80/80/3 | 80/80/3 | 80/80/3 | 80/80/3 |

IŁOŚĆ PÓL W ŚWIETLE

| L | do 3500 mm | do 4000 mm | do 4499 mm | do 5000 mm | do 5500 mm | do 5800 mm |
|---|------------|------------|------------|------------|------------|------------|
| | 2 | 2 | 2 | 3 | 3 | 3 |

DOSTĘPNE WYSOKOŚCI

| Rozstaw | Skok | H | | | | | | | | | | | | |
|---------|------|------|------|------|------|------|------|------|------|------|------|------|------|------|
| 60 | 85 | 1027 | 1112 | 1197 | 1282 | 1367 | 1452 | 1537 | 1622 | 1707 | 1792 | 1877 | 1962 | 2047 |

WYSOKOŚĆ BRAM / SŁUPKA

| Wysokości bram/furtek | Cała |
|-----------------------|------|
| 1000 | 1750 |
| 1100 | |
| 1200 | 2000 |
| 1250 | |
| 1300 | |
| 1400 | 2250 |
| 1500 | |
| 1600 | 2500 |
| 1700 | |
| 1800 | 2750 |
| 1900 | |
| 2000 | 3000 |
| 2100 | |
| 2200 | |
| 2250 | |
| 2300 | 3250 |
| 2400 | |
| 2500 | 3500 |

INFORMACJE

| | |
|-------------------------------|--|
| Wysokość | Wymiary zamówieniowe |
| Szerokość | Światło + 100 mm |
| Dodatkowy pion | Wg. Tabeli "Ilość pól w świetle" |
| Dodatkowy poziom | NIE DOTYCZY |
| Listwa domykowa | 80/40 H bramy + 95 mm / blacha dojazdowa BD1 |
| Rodzaj zawiasów | NIE DOTYCZY |
| Wzmocnienie zawiasów | NIE DOTYCZY |
| Maskownice | NIE DOTYCZY |
| Dystanse | NIE DOTYCZY |
| Automat spawany / dokręcany | Dokręcany zetownik |
| Rodzaj prowadzenia zet / ceow | Dokręcany zetownik |
| Wycięcie techniczne - luzy | NIE DOTYCZY |

PRZECIWWAGI DO BRAM



Brama o świetle do 4500 mm (włącznie). Do bram o H do 1999 mm

Brama o świetle do 4500 mm (włącznie). Do bram od H 2000 mm

Brama o świetle od 4500 mm do 5000 mm (włącznie). Do bram o H do 1999 mm

Brama o świetle od 4500 mm do 5000 mm (włącznie). Do bram od H 2000 mm

Brama o świetle powyżej 5000 mm. Do bram o H do 1999 mm

Brama o świetle powyżej 5000 mm. Do bram od H 2000 mm

AKCESORIA



Listwa dojazdowa do bramy samonośnej



Najazd do bramy samonośnej



Rolka prowadząca do bramy samonośnej



Wózek do bramy samonośnej



Słupek z automatem



Listwa rezystencyjna



Alternatywne prowadzenie górne

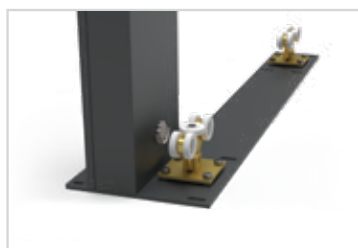

Zintegrowana płyta z wózkami

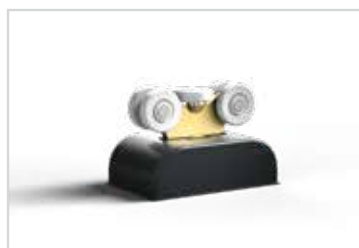

Maskownice do wózków

BRAMA UCHYLNA

*Wymiary zamówieniowe *Brama uchylna otwiera na zewnątrz może być zamontowana tylko wewnątrz posesji. Widoczne są zawiasy do strony zewnętrznej. Stopa odwrócona jest do wewnętrznej strony.

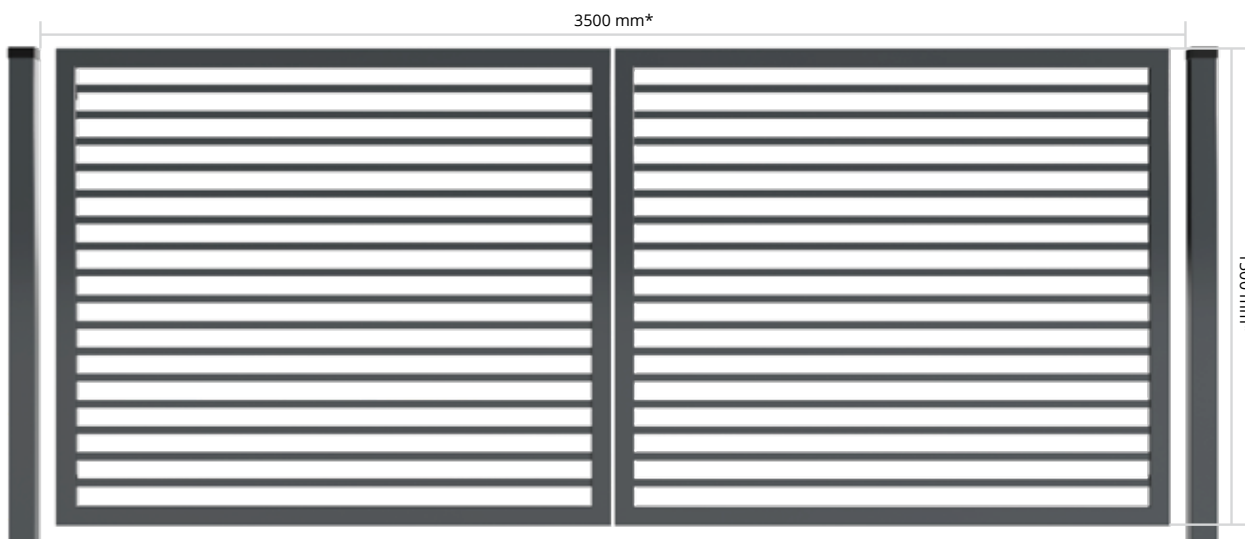

WYPEŁNIENIE

Kształtownik: 25x25x1,5

Rama: 60x40x2

Rozstaw palisady: 60 mm

Słup z marką: H bramy + 60 mm

| Przekrój słupka | Podstawa |
|-------------------|-----------------|
| 60x40 | 150 mm x 150 mm |
| 80x40 | |
| 80x60 | |
| 80x80 | 140 mm x 200 mm |
| 100x100 i większe | 200 mm x 250 mm |

ELEMENTY KONSTRUKCYJNE

| | |
|---|---------------|
| Skrzydło 1 bramy (z zamkiem bębnowym LOB, wkładką i kompletem 3 kluczy) | 1 kpl. |
| Skrzydło 2 bramy (z rygłem) | 1 kpl. |
| Słupy nośne | 2 szt. |
| Zawiasy | 4 kpl. |
| Stopa | 1 kpl. |
| Pochwyty | 2 kpl. |
| Oporek OP1 | 2 szt. |
| Rozetki | 1 kpl. |
| Uchwyty automatyki* | 1 kpl. |

WAGA

| H/L | 3500 mm | 4000 mm | 4500 mm | 5000 mm |
|------|-----------|-----------|-----------|-----------|
| 1500 | 107,56 kg | 117,56 kg | 127,52 kg | 137,48 kg |
| 1800 | 122,22 kg | 133,54 kg | 144,82 kg | 156,1 kg |
| 2000 | 132 kg | 144,2 kg | 156,36 kg | 168,52 kg |

WYSOKOŚĆ BRAM / SŁUPKA

| Wysokości bram/furtek | Cała |
|-----------------------|------|
| 1000 | 1750 |
| 1100 | |
| 1200 | 2000 |
| 1250 | |
| 1300 | |
| 1400 | 2250 |
| 1500 | |
| 1600 | 2500 |
| 1700 | |
| 1800 | 2750 |
| 1900 | |
| 2000 | 3000 |
| 2100 | |
| 2200 | |
| 2250 | |
| 2300 | 3250 |
| 2400 | |
| 2500 | 3500 |

PRZEKRÓJ SŁUPKA

| H/L | do 3500 mm | do 4000 mm | do 4500 mm | do 5000 mm | do 5500 mm | do 5999 mm |
|---------|------------|------------|------------|------------|------------|------------|
| do 1500 | 80/80/3 | 80/80/3 | 80/80/3 | 80/80/3 | 100/100/3 | 100/100/4 |
| do 1800 | 80/80/3 | 80/80/3 | 80/80/3 | 100/100/3 | 100/100/4 | 100/100/4 |
| do 2000 | 80/80/3 | 80/80/3 | 100/100/3 | 100/100/4 | 100/100/4 | 120/120/4 |
| do 2200 | 80/80/3 | 100/100/3 | 100/100/4 | 100/100/4 | 120/120/4 | 120/120/4 |
| do 2500 | 100/100/3 | 100/100/4 | 100/100/4 | 120/120/4 | 120/120/4 | 120/120/4 |
| do 3000 | 100/100/4 | 100/100/4 | 120/120/4 | 120/120/4 | 120/120/4 | - |

DOSTĘPNE WYSOKOŚCI

| Rozstaw | Skok | H | | | | | | | | | | | | |
|---------|------|------|------|------|------|------|------|------|------|------|------|------|------|------|
| 60 | 85 | 1030 | 1115 | 1200 | 1285 | 1370 | 1455 | 1540 | 1625 | 1710 | 1795 | 1880 | 1965 | 2050 |

INFORMACJE

| | |
|-------------------------------|--|
| Wysokość | Wymiary zamówieniowe |
| Szerokość | Światło - 130 mm |
| Dodatkowy pion | od L-5000 mm |
| Dodatkowy poziom | NIE DOTYCZY |
| Listwa domykowa dł / kr | NIE DOTYCZY |
| Rodzaj zawiasów | Na przelot M16 |
| | Od dołu pomiędzy przedostatnim a ostatnim profilem wypełnienia |
| Wzmocnienie zawiasów | NIE DOTYCZY |
| Maskownice | NIE DOTYCZY |
| Dystanse | NIE DOTYCZY |
| Automat spawany / dokręcany | Dokręcany uchwyt do automatyki |
| Rodzaj prowadzenia zet / ceow | NIE DOTYCZY |
| Wycięcie techniczne - luzy | NIE DOTYCZY |

AKCESORIA



Zawias



Zawias - bok



Blacha zawiasowa klejana do furtek i bram uchylnych



Rygiel Locinox do bramy uchylnej



Stopka do bramy uchylnej



Oporek OP1



Pochwyt standardowy długi



Pochwyt standardowy



Pochwyty wykonane ze stali nierdzewnej; długi i krótki



Mechanizm bram składanych



Uchwyt do automatyki

FURTKA

WYPEŁNIENIE

Kształtownik: 25x25x1,2

Rama: 60x40x1,5

Rozstaw palisady: 60 mm

Słup z marką: H furtki + 60 mm

| Przekrój słupka | Podstawa |
|-------------------|-----------------|
| 60x40 | 150 mm x 150 mm |
| 80x40 | |
| 80x60 | |
| 80x80 | 140 mm x 200 mm |
| 100x100 i większe | 200 mm x 250 mm |

ELEMENTY KONSTRUKCYJNE

Skrzydło furtki
(z zamkiem, wkładką i kompletem 3 kluczy)

1 kpl.

Słupy

2 szt.

Listwa domykowa

1 szt.

Zawiasy

2 kpl.

Pochwyty/Klamka

1 kpl.

Rozetki

1 kpl.



*Wymiary zamówieniowe **Furtka otwierana na zewnątrz może być zamontowana tylko wewnątrz posesji. Widoczne są zawiasy od strony zewnętrznej. ***Oporek jest przymocowany na ramie furtki.

WAGA

| H/L | 1000 mm | 1200 mm | 1500 mm |
|------|----------|----------|----------|
| 1500 | 57,29 kg | 61,17 kg | 67,27 kg |
| 1800 | 64,05 kg | 68,44 kg | 73,35 kg |
| 2000 | 68,55 kg | 73,28 kg | 80,73 kg |

PRZEKRÓJ SŁUPKA

| H/L | do 1000 mm | do 1200 mm | do 1500 mm | do 1800 mm | do 2000 mm |
|---------|------------|------------|------------|------------|------------|
| do 1500 | 80/80/2 | 80/80/2 | 80/80/2 | 80/80/2 | 80/80/2 |
| do 1800 | 80/80/2 | 80/80/2 | 80/80/2 | 80/80/2 | 80/80/3 |
| do 2000 | 80/80/3 | 80/80/3 | 80/80/3 | 80/80/3 | 80/80/3 |
| do 2200 | 80/80/3 | 80/80/3 | 100/100/3 | 100/100/3 | 100/100/3 |
| do 2500 | 100/100/3 | 100/100/3 | 100/100/3 | 100/100/3 | 100/100/3 |
| do 3000 | 100/100/3 | 100/100/3 | 100/100/3 | 100/100/3 | 100/100/3 |

DOSTĘPNE WYSOKOŚCI

| Rozstaw | Skok | H |
|---------|------|--|
| 60 | 85 | 1030 1115 1200 1285 1370 1455 1540 1625 1710 1795 1880 1965 2050 |

WYSOKOŚĆ BRAM / SŁUPKA

| Wysokości bram/furtek | Cała |
|-----------------------|------|
| 1000 | 1750 |
| 1100 | |
| 1200 | |
| 1250 | 2000 |
| 1300 | |
| 1400 | 2250 |
| 1500 | |
| 1600 | |
| 1700 | 2500 |
| 1800 | |
| 1900 | 2750 |
| 2000 | |
| 2100 | |
| 2200 | 3000 |
| 2250 | |
| 2300 | |
| 2300 | 3250 |
| 2400 | |
| 2500 | 3500 |
| 2500 | |

INFORMACJE

| | |
|-------------------------------|--|
| Wysokość | Wymiary zamówieniowe |
| Szerokość | Światło - 105 mm |
| Dodatkowy pion | NIE DOTYCZY |
| Dodatkowy poziom | NIE DOTYCZY |
| Listwa domykowa dł / kr | Krótka 40/30 H-495 mm + korek |
| Rodzaj zawiasów | Na przelot M16 |
| | Od dołu pomiędzy przedostatnim a ostatnim profilem wypełnienia |
| Wzmocnienie zawiasów | NIE DOTYCZY |
| Maskownice | NIE DOTYCZY |
| Dystanse | NIE DOTYCZY |
| Automat spawany / dokręcany | NIE DOTYCZY |
| Rodzaj prowadzenia zet / ceow | NIE DOTYCZY |
| Wycięcie techniczne - luzy | NIE DOTYCZY |

AKCESORIA



Blacha zawiasowa wklejana do furtek i bram uchylnych



Zawias



Zawias - bok



Listwa domykowa do furtki



Pochwyty typu gałka/gałka



Pochwyty typu klamka/klamka



Pochwyty typu klamka/gałka



Pochwyty standardowy długi



Pochwyty standardowy



Pochwyty wykonane ze stali nierdzewnej: długi i krótki



Hydrauliczny samodomykacz



Skrzynka na listy

PRZĘŚŁO

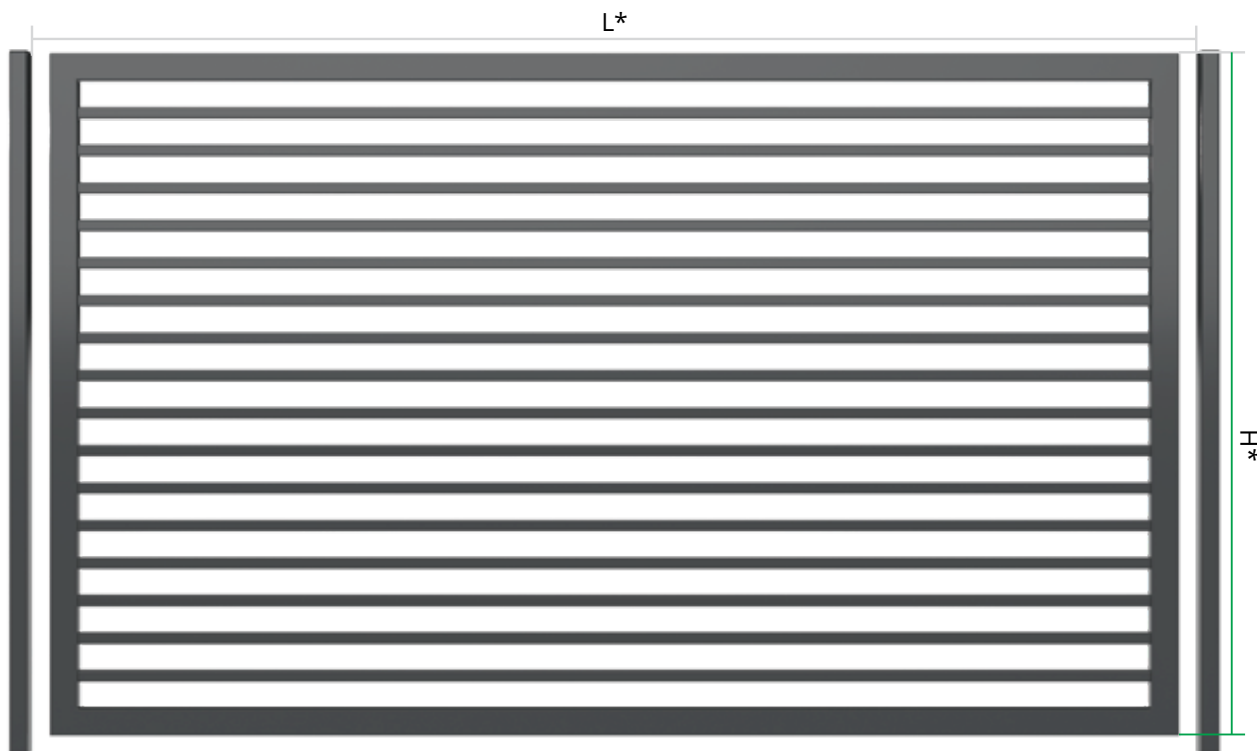

*Wymiary zamówieniowe

KONSTRUKCJA NOŚNA

Kształtownik: 60x40x1,5

WYPEŁNIENIE

Kształtownik: 25x25x1,5

Rozstaw palisady: 60 mm

MONTAŻ

Montaż odbywa się przy użyciu nitonakrętek oraz śrub m8/20. Nitonakrętki zostają fabrycznie umiejscowione w ramie przęsła, 15 cm od górnej i dolnej krawędzi.

Osiowo 1 cm od brzegu ramy przęsła.

Otwór w obęjmie montażowej pozwala na regulację w zakresie od 4 cm do 8 cm.

INFORMACJE

| | |
|-------------------------------|---|
| Wysokość | Wymiary zamówieniowe |
| Szerokość | Ze światła zdejmujemy -70 mm (rama) |
| | Obejma zawiasowa z jednej strony -85 mm |
| | Obejma zawiasowa z dwóch stron -100 mm |
| Dodatkowy pion | od L 3500 mm |
| Dodatkowy poziom | NIE DOTYCZY |
| Listwa domykowa dł / kr | NIE DOTYCZY |
| Rodzaj zawiasów | NIE DOTYCZY |
| Wzmocnienie zawiasów | NIE DOTYCZY |
| Maskownice | NIE DOTYCZY |
| Dystanse | NIE DOTYCZY |
| Automat spawany / dokręcany | NIE DOTYCZY |
| Rodzaj prowadzenia zet / ceow | NIE DOTYCZY |
| Wycięcie techniczne - luzy | LUZ WOKÓŁ SKRZYNKI 20 mm NA STRONĘ |

DOSTĘPNE WYSOKOŚCI

| Rozstaw | Skok | H |
|---------|------|--|
| 60 | 85 | 350 435 520 605 690 775 860 945 1030 1115 1200 1285 1370 1455 1540 1625 1710 1795 1880 1965 2050 |

AKCESORIA



Obejma montażowa zawiasowa do przęsła



Obejma wklejana do przęsła



Obejma montażowa do przęsła



Skrzynka na listy

KUNSPORT



PP002 (305)

BRAMA SAMONOŚNA

*Wymiary zamówieniowe *Rysunek poglądowy
*Od światła 5800 brama skręcana (dwuczęściowa)

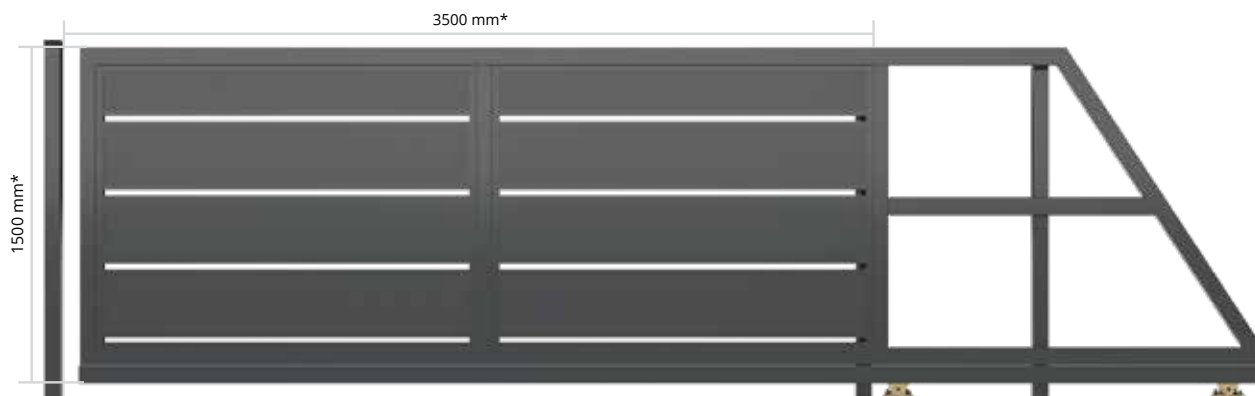

DŁUGOŚĆ BRAM

| Światło | Cała | Światło | Cała |
|---------|------|---------|------|
| 3500 | 5250 | 4700 | 7000 |
| 3600 | 5400 | 4800 | 7000 |
| 3700 | 5500 | 4900 | 7000 |
| 3800 | 5500 | 5000 | 7000 |
| 3900 | 5500 | 5100 | 7500 |
| 4000 | 6000 | 5200 | 7500 |
| 4100 | 6000 | 5300 | 7500 |
| 4200 | 6000 | 5400 | 8000 |
| 4300 | 6450 | 5500 | 8000 |
| 4400 | 6500 | 5600 | 8000 |
| 4500 | 6500 | 5700 | 8000 |
| 4600 | 6500 | 5800 | 8120 |

WAGA

| H/L | 3500 mm | 4000 mm | 4500 mm | 5000 mm | 5500 mm |
|------|-----------|-----------|-----------|-----------|-----------|
| 1500 | 255,91 kg | 279,5 kg | 310,87 kg | 329,97 kg | 368,66 kg |
| 1800 | 288,75 kg | 315,05 kg | 351,99 kg | 373,7 kg | 416,86 kg |
| 2000 | 313,89 kg | 342,44 kg | 382,9 kg | 406,35 kg | 451,01 kg |

PRZEKRÓJ SŁUPKA

| H/L | do 3500 mm | do 4000 mm | do 4500 mm | do 5000 mm | do 5500 mm | 5800 mm |
|---------|------------|------------|------------|------------|------------|---------|
| do 1500 | 80/80/2 | 80/80/2 | 80/80/2 | 80/80/2 | 80/80/2 | 80/80/2 |
| do 1800 | 80/80/2 | 80/80/2 | 80/80/2 | 80/80/3 | 80/80/3 | 80/80/3 |
| do 2000 | 80/80/3 | 80/80/3 | 80/80/3 | 80/80/3 | 80/80/3 | 80/80/3 |
| do 2200 | 80/80/3 | 80/80/3 | 80/80/3 | 80/80/3 | 80/80/3 | 80/80/3 |
| do 2500 | 80/80/3 | 80/80/3 | 80/80/3 | 80/80/3 | 80/80/3 | 80/80/3 |

WYPEŁNIENIE

Płyta XPS

Rozstaw: według projektu

Rama: 80x80x2

Kątownik bazowy: 33x22x2

Kształtownik szczelinowy: 80x80x4

Słup z marką: H bramy + 100 mm

| Przekrój słupka | Podstawa |
|-----------------|-----------------|
| 60x40 | 150 mm x 150 mm |
| 80x40 | |
| 80x60 | |
| 80x80 | 140 mm x 200 mm |
| 80x80 | 200 mm x 250 mm |

ELEMENTY KONSTRUKCYJNE

| | |
|---|--------|
| Skrzydło bramy (z zamkiem CISA, wkładką i kompletem 3 kluczy) | 1 kpl. |
| Słupy prowadzące | 2 szt. |
| Słup dojazdowy | 1 szt. |
| Rolka najazdowa | 1 kpl. |
| Najazd | 1 kpl. |
| Rolki naprowadzające | 2 kpl. |
| Hamulec | 1 kpl. |
| Rolki prowadzące | 2 kpl. |
| Wózki bramowe | 2 kpl. |
| Listwa dojazdowa | 1 szt. |
| Pochwyty | 1 kpl. |
| Rozetki | 1 kpl. |

IŁOŚĆ PÓL W ŚWIETLE

| L | do 3500 mm | do 4000 mm | do 4499 mm | do 5000 mm | do 5500 mm | do 5800 mm |
|---|------------|------------|------------|------------|------------|------------|
| | 2 | 2 | 2 | 3 | 3 | 3 |

WYSOKOŚĆ BRAM / SŁUPKA

| Wysokości bram/furtek | Cała |
|-----------------------|------|
| 1000 | 1750 |
| 1100 | |
| 1200 | 2000 |
| 1250 | |
| 1300 | |
| 1400 | 2250 |
| 1500 | |
| 1600 | 2500 |
| 1700 | |
| 1800 | 2750 |
| 1900 | |
| 2000 | 3000 |
| 2100 | |
| 2200 | |
| 2250 | |
| 2300 | 3250 |
| 2400 | |
| 2500 | 3500 |
| 2500 | |

INFORMACJE

| | |
|-------------------------------|--|
| Wysokość | Wymiary zamówieniowe |
| Szerokość | Światło + 100 mm |
| Dodatkowy pion | Według tabeli "ilości pól w świetle" |
| Dodatkowy poziom | NIE DOTYCZY |
| Listwa domykowa | 80/40 H-bramy + 95 mm / blacha dojazdowa BD4 |
| Rodzaj zawiasów | NIE DOTYCZY |
| Wzmocnienie zawiasów | NIE DOTYCZY |
| Maskownice | Kątownik 33/22/2 |
| Dystanse | NIE DOTYCZY |
| Automat spawany / dokręcany | Dokręcany zetownik |
| Rodzaj prowadzenia zet / ceow | Dokręcany zetownik |
| Wycięcie techniczne - luzy | NIE DOTYCZY |

PRZECIWWAGI DO BRAM



Brama o świetle do 4500 mm (włącznie). Do bram o H do 1999 mm

Brama o świetle do 4500 mm (włącznie). Do bram od H 2000 mm

Brama o świetle od 4500 mm do 5000 mm (włącznie). Do bram o H do 1999 mm

Brama o świetle od 4500 mm do 5000 mm (włącznie). Do bram od H 2000 mm

Brama o świetle powyżej 5000 mm. Do bram o H do 1999 mm

Brama o świetle powyżej 5000 mm. Do bram od H 2000 mm

AKCESORIA



Listwa dojazdowa do bramy samonośnej



Najazd do bramy samonośnej



Rolka prowadząca do bramy samonośnej



Wózek do bramy samonośnej

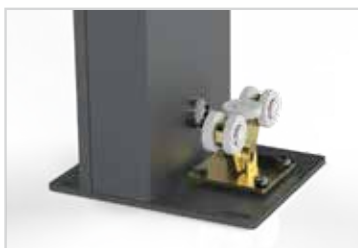

Słupek z automatem



Listwa rezystencyjna



Alternatywne prowadzenie górne

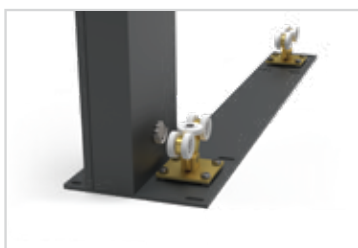

Zintegrowana płyta z wózkami

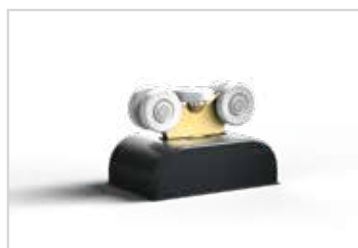

Maskownice do wózków

BRAMA UCHYLNA

*Wymiary zamówieniowe *Brama uchylna otwiera na zewnątrz może być zamontowana tylko wewnątrz posesji. Widoczne są zawiasy do strony zewnętrznej. Stopa odwrócona jest do wewnętrznej strony.



WYPEŁNIENIE

Płyta XPS

Rozstaw: według projektu

Rama: 80x80x2

Kątownik bazowy: 33x22x2

Pion zawiasowy: 80x80x3

Słup z marką: H bramy + 60 mm

| Przekrój słupka | Podstawa |
|-------------------|-----------------|
| 60x40 | 150 mm x 150 mm |
| 80x40 | |
| 80x60 | 140 mm x 200 mm |
| 80x80 | |
| 100x100 i większe | 200 mm x 250 mm |

ELEMENTY KONSTRUKCYJNE

| | |
|---|---------------|
| Skrzydło 1 bramy (z zamkiem bębnowym LOB, wkładką i kompletem 3 kluczy) | 1 kpl. |
| Skrzydło 2 bramy (z rygłem) | 1 kpl. |
| Słupy nośne | 2 szt. |
| Zawiasy | 4 kpl. |
| Stopa | 1 kpl. |
| Pochwyty | 2 kpl. |
| Oporek OP1 | 2 szt. |
| Rozetki | 1 kpl. |

WAGA

| H/L | 3500 mm | 4000 mm | 4500 mm | 5000 mm |
|------|---------|---------|---------|---------|
| 1500 | 183,61 | 199,81 | 228,95 | 244,93 |
| 1800 | 232,89 | 251,79 | 270,67 | 289,29 |
| 2000 | 255,09 | 275,79 | 296,47 | 316,85 |

WYSOKOŚĆ BRAM / SŁUPKA

| Wysokości bram/furtek | Cała |
|-----------------------|------|
| 1000 | 1750 |
| 1100 | |
| 1200 | 2000 |
| 1250 | |
| 1300 | |
| 1400 | 2250 |
| 1500 | |
| 1600 | 2500 |
| 1700 | |
| 1800 | 2750 |
| 1900 | |
| 2000 | 3000 |
| 2100 | |
| 2200 | |
| 2250 | |
| 2300 | 3250 |
| 2400 | |
| 2500 | 3500 |

PRZEKRÓJ SŁUPKA

| H/L | do 3500 mm | do 4000 mm | do 4500 mm | do 5000 mm | do 5500 mm | do 5999 mm |
|---------|------------|------------|------------|------------|------------|------------|
| do 1500 | 100/100/3 | 100/100/3 | 100/100/4 | 100/100/4 | 100/100/4 | 120/120/4 |
| do 1800 | 100/100/4 | 100/100/4 | 100/100/4 | 100/100/4 | 120/120/4 | 120/120/4 |
| do 2000 | 100/100/4 | 100/100/4 | 100/100/4 | 120/120/4 | 120/120/4 | 120/120/4 |
| do 2200 | 100/100/4 | 100/100/4 | 120/120/4 | 150/150/4 | 150/150/4 | 150/150/4 |
| do 2500 | 100/100/4 | 120/120/4 | 150/150/4 | 150/150/4 | 150/150/4 | 150/150/4 |
| do 3000 | 120/120/4 | 150/150/4 | 150/150/4 | 150/150/4 | 150/150/4 | - |

INFORMACJE

| | |
|-------------------------------|--|
| Wysokość | Wymiary zamówieniowe |
| Szerokość | Światło - 120 mm |
| Dodatkowy pion | NIE DOTYCZY |
| Dodatkowy poziom | NIE DOTYCZY |
| Listwa domykowa | NIE DOTYCZY |
| Rodzaj zawiasów | Nitonakrętka M16 / 150 mm od góry i 150 mm od dołu |
| Wzmocnienie zawiasów | NIE DOTYCZY |
| Maskownice | Kątownik 33/22/2 |
| Dystanse | NIE DOTYCZY |
| Automat spawany / dokręcany | Dokręcany kształtownik 80/20/2 ok. 700 mm od dołu |
| Rodzaj prowadzenia zet / ceow | NIE DOTYCZY |
| Wycięcie techniczne - luzy | NIE DOTYCZY |

AKCESORIA



Zawias montażowy (przybliżenie)



Zawias montażowy



Błacha zawiasowa klejana do furtek i bram uchylnych



Rygiel Locinox do bramy uchylnej



Stopka do bramy uchylnej



Oporek OP1



Pochwyty standardowy długi



Pochwyty standardowy

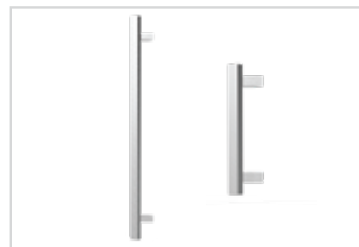

Pochwyty wykonane ze stali nierdzewnej: długi i krótki



Mechanizm bram składanych

FURTKA

WYPEŁNIENIE

Płyta XPS

Rozstaw: według projektu

Rama: 80x80x2

Kątownik bazowy: 33x22x2

Pion zawiasowy: 80x80x3

Słup z marką: H bramy + 60 mm

| Przekrój słupka | Podstawa |
|-------------------|-----------------|
| 60x40 | 150 mm x 150 mm |
| 80x40 | |
| 80x60 | |
| 80x80 | 140 mm x 200 mm |
| 100x100 i większe | 200 mm x 250 mm |

ELEMENTY KONSTRUKCYJNE

Skrzydło furtki
(z zamkiem, wkładką i kompletem 3 kluczy)

1 kpl.

Słupy

2 szt.

Listwa domykowa

1 szt.

Zawiasy kasetowe M16

2 kpl.

Pochwyty/Klamka

1 kpl.

Rozetki

1 kpl.



*Wymiary zamówieniowe **Furtka otwierana na zewnątrz może być zamontowana tylko wewnątrz posesji. Widoczne są zawiasy od strony zewnętrznej. ***Oporek jest przymocowany na ramie furtki.

WAGA

| H/L | 1000 mm | 1200 mm | 1500 mm |
|------|-----------|-----------|-----------|
| 1500 | 93,69 kg | 99,81 kg | 108,97 kg |
| 1800 | 110,81 kg | 118,01 kg | 128,97 kg |
| 2000 | 120,72 kg | 128,64 kg | 140,50 kg |

PRZEKRÓJ SŁUPKA

| H/L | do 1000 mm | do 1200 mm | do 1500 mm | do 1800 mm | do 2000 mm |
|---------|------------|------------|------------|------------|------------|
| do 1500 | 100/100/3 | 100/100/3 | 100/100/3 | 100/100/3 | 100/100/3 |
| do 1800 | 100/100/3 | 100/100/3 | 100/100/3 | 100/100/3 | 100/100/4 |
| do 2000 | 100/100/3 | 100/100/3 | 100/100/3 | 100/100/4 | 100/100/4 |
| do 2200 | 100/100/3 | 100/100/3 | 100/100/4 | 100/100/4 | 100/100/4 |
| do 2500 | 100/100/3 | 100/100/4 | 100/100/4 | 100/100/4 | 120/120/4 |
| do 3000 | 100/100/4 | 100/100/4 | 100/100/4 | 120/120/4 | 150/150/4 |

WYSOKOŚĆ BRAM / SŁUPKA

| Wysokości bram/furtek | Cała |
|-----------------------|------|
| 1000 | 1750 |
| 1100 | |
| 1200 | |
| 1250 | 2000 |
| 1300 | |
| 1400 | 2250 |
| 1500 | |
| 1600 | |
| 1700 | 2500 |
| 1800 | |
| 1900 | 2750 |
| 2000 | |
| 2100 | |
| 2200 | 3000 |
| 2250 | |
| 2300 | |
| 2400 | 3250 |
| 2500 | |
| 2500 | 3500 |
| 2500 | |

INFORMACJE

| | |
|-------------------------------|--|
| Wysokość | Wymiary zamówieniowe |
| Szerokość | Światło - 110 mm |
| Dodatkowy pion | NIE DOTYCZY |
| Dodatkowy poziom | NIE DOTYCZY |
| Listwa domykowa | Długa 60/40/2 H- wysokość furtki + 45 mm |
| Rodzaj zawiasów | Nitonakrętka M16 / 150 mm od góry i 150 mm od dołu |
| Wzmocnienie zawiasów | NIE DOTYCZY |
| Maskownice | Kątownik 33/22/2 |
| Dystanse | NIE DOTYCZY |
| Automat spawany / dokręcany | NIE DOTYCZY |
| Rodzaj prowadzenia zet / ceow | NIE DOTYCZY |
| Wycięcie techniczne - luzy | NIE DOTYCZY |

AKCESORIA



Blacha zawiasowa klejana do furtek i bram uchylnych



Zawias montażowy (przybliżenie)



Zawias montażowy



Listwa domykowa do furtki



Pochwyt typu gałka/gałka



Pochwyt typu klamka/klamka



Pochwyt typu klamka/gałka



Pochwyt standardowy długi



Pochwyt standardowy



Pochwyty wykonane ze stali nierdzewnej: długi i krótki



Hydrauliczny samodomykacz



Skrzynka na listy

PRZĘŚŁO

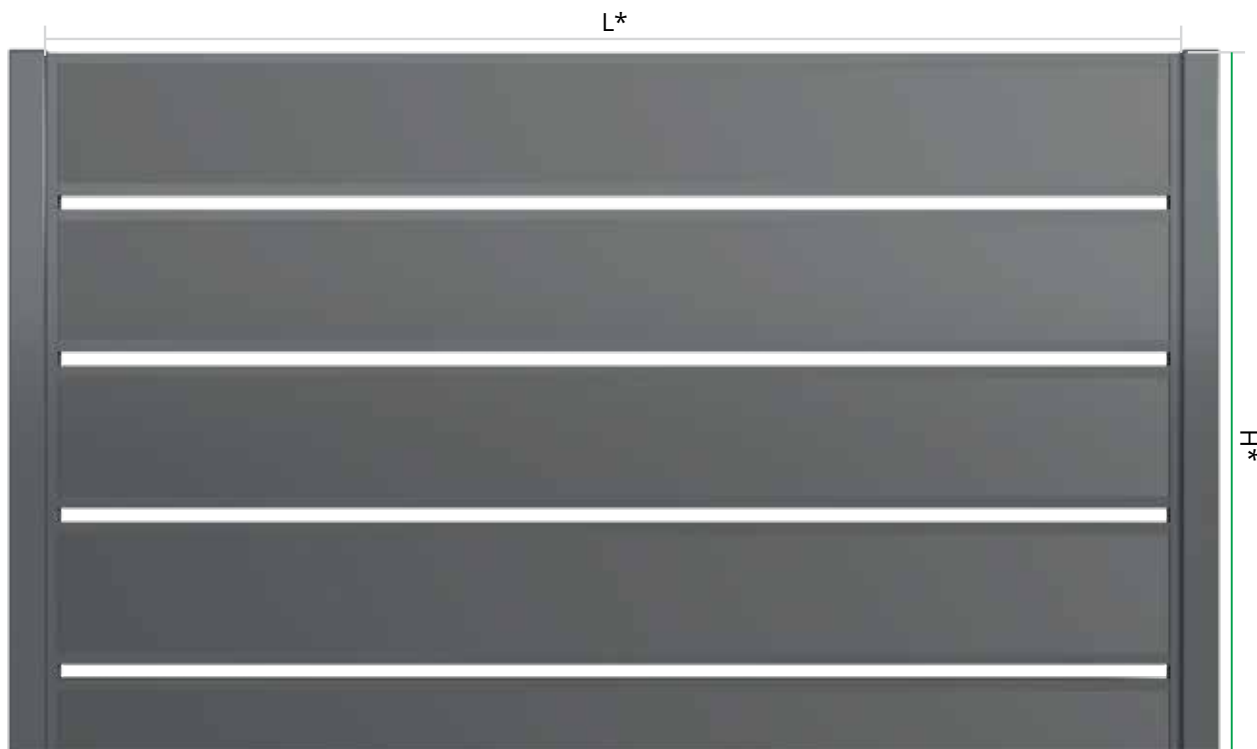

*Wymiary zamówieniowe

KONSTRUKCJA NOŚNA

Ceownik: 61x35x2

WYPEŁNIENIE

Płyta XPS

Blacha poliestrowa w dwóch kolorach

Nity

Ceownik: 55x30x2

Rozstaw: według projektu

Maksymalna szerokość płyty: 2500 mm

Uwaga: **Przesło do samodzielnego montażu**

DOSTĘPNE KOLORY

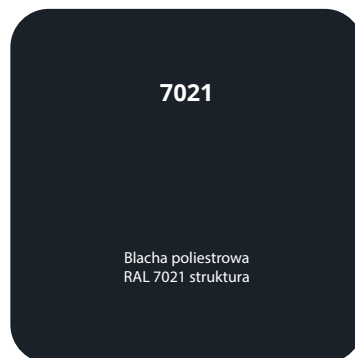



PP002 (P22)

BRAMA SAMONOŚNA

*Wymiary zamówieniowe *Rysunek poglądowy
*Od światła 5800 brama skręcana (dwuczęściowa)

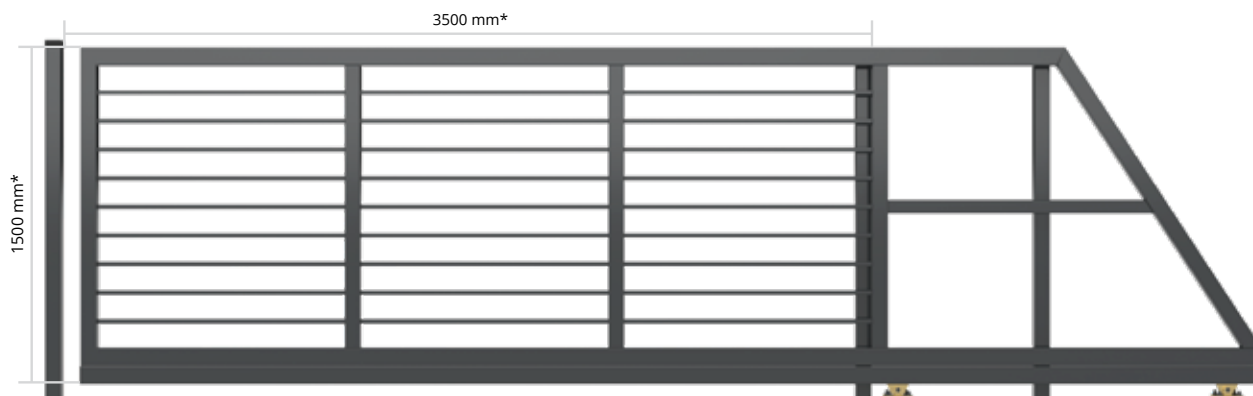

DŁUGOŚĆ BRAM

| Światło | Cała | Światło | Cała |
|---------|------|---------|------|
| 3500 | 5250 | 4700 | 7000 |
| 3600 | 5400 | 4800 | 7000 |
| 3700 | 5500 | 4900 | 7000 |
| 3800 | 5500 | 5000 | 7000 |
| 3900 | 5500 | 5100 | 7500 |
| 4000 | 6000 | 5200 | 7500 |
| 4100 | 6000 | 5300 | 7500 |
| 4200 | 6000 | 5400 | 8000 |
| 4300 | 6450 | 5500 | 8000 |
| 4400 | 6500 | 5600 | 8000 |
| 4500 | 6500 | 5700 | 8000 |
| 4600 | 6500 | 5800 | 8120 |

PRZEKRÓJ SŁUPKA

| H/L | do 3500 mm | do 4000 mm | do 4500 mm | do 5000 mm | do 5500 mm | do 5800 mm |
|---------|------------|------------|------------|------------|------------|------------|
| do 1500 | 80/80/2 | 80/80/2 | 80/80/2 | 80/80/2 | 80/80/2 | 80/80/2 |
| do 1800 | 80/80/2 | 80/80/2 | 80/80/2 | 80/80/2 | 80/80/2 | 80/80/2 |
| do 2000 | 80/80/2 | 80/80/3 | 80/80/3 | 80/80/3 | 80/80/3 | 80/80/3 |
| do 2200 | 80/80/3 | 80/80/3 | 80/80/3 | 80/80/3 | 80/80/3 | 80/80/3 |
| do 2500 | 80/80/3 | 80/80/3 | 80/80/3 | 80/80/3 | 80/80/3 | 80/80/3 |

DOSTĘPNE WYSOKOŚCI

| Rozstaw | Skok | H | | | | | | | | | |
|---------|------|------|------|------|------|------|------|------|------|------|--|
| 100 | 120 | 1062 | 1182 | 1302 | 1422 | 1542 | 1662 | 1782 | 1902 | 2022 | |

WYPEŁNIENIE

Kształtownik: 20x20x1,5
Rozstaw palisady: 100 mm
Rama: 60x80x2
Kształtownik szczelinowy: 80x80x4
Słup z marką: H bramy + 100 mm

| Przekrój słupka | Podstawa |
|-------------------|-----------------|
| 60x40 | 150 mm x 150 mm |
| 80x40 | |
| 80x60 | |
| 80x80 | 140 mm x 200 mm |
| 100x100 i większe | 200 mm x 250 mm |

ELEMENTY KONSTRUKCYJNE

| | |
|---|---------------|
| Skrzydło bramy (z zamkiem CISA, wkładką i kompletem 3 kluczy) | 1 kpl. |
| Słupy prowadzące | 2 szt. |
| Słup dojazdowy | 1 szt. |
| Rolka najazdowa | 1 kpl. |
| Najazd | 1 kpl. |
| Rolki naprowadzające | 2 kpl. |
| Hamulec | 1 kpl. |
| Rolki prowadzące | 2 kpl. |
| Wózki bramowe | 2 kpl. |
| Listwa dojazdowa | 1 szt. |
| Pochwyty | 1 kpl. |
| Rozetki | 1 kpl. |

IŁOŚĆ PÓL W ŚWIETLE

| L | do 3500 mm | do 4000 mm | do 4499 mm | do 5000 mm | do 5500 mm | do 5800 mm |
|---|------------|------------|------------|------------|------------|------------|
| | 3 | 3 | 3 | 4 | 4 | 5 |

WYSOKOŚĆ BRAM / SŁUPKA

| Wysokości bram/furtek | Cała |
|-----------------------|------|
| 1000 | 1750 |
| 1100 | |
| 1200 | 2000 |
| 1250 | |
| 1300 | |
| 1400 | 2250 |
| 1500 | |
| 1600 | 2500 |
| 1700 | |
| 1800 | 2750 |
| 1900 | |
| 2000 | 3000 |
| 2100 | |
| 2200 | |
| 2250 | |
| 2300 | 3250 |
| 2400 | |
| 2500 | 3500 |

INFORMACJE

| | |
|-------------------------------|--|
| Wysokość | Wymiary zamówieniowe |
| Szerokość | Światło + 100 mm |
| Dodatkowy pion | Wg tabeli "ilość pól w świetle" |
| Dodatkowy poziom | NIE DOTYCZY |
| Listwa domykowa | 80/40 H bramy + 95 mm / blacha dojazdowa BD4 |
| Rodzaj zawiasów | NIE DOTYCZY |
| Wzmocnienie zawiasów | NIE DOTYCZY |
| Maskownice | NIE DOTYCZY |
| Dystanse | NIE DOTYCZY |
| Automat spawany / dokręcany | Dokręcany zetownik |
| Rodzaj prowadzenia zet / ceow | Dokręcany zetownik |
| Wycięcie techniczne - luzy | NIE DOTYCZY |

PRZECIWWAGI DO BRAM



Brama o świetle do 4500 mm (włącznie). Do bram o H do 1999 mm

Brama o świetle do 4500 mm (włącznie). Do bram od H 2000 mm

Brama o świetle od 4500 mm do 5000 mm (włącznie). Do bram o H do 1999 mm

Brama o świetle od 4500 mm do 5000 mm (włącznie). Do bram od H 2000 mm

Brama o świetle powyżej 5000 mm. Do bram o H do 1999 mm

Brama o świetle powyżej 5000 mm. Do bram od H 2000 mm

AKCESORIA



Listwa dojazdowa do bramy samonośnej



Najazd do bramy samonośnej



Rolka prowadząca do bramy samonośnej



Wózek do bramy samonośnej



Słupek z automatem



Listwa rezystencyjna



Alternatywne prowadzenie górne

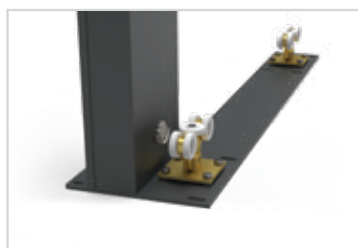

Zintegrowana płyta z wózkami

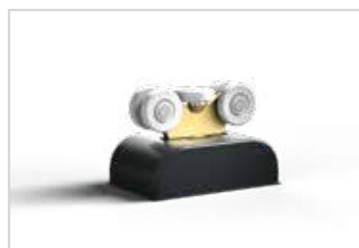

Maskownice do wózków

BRAMA UCHYLNA

*Wymiary zamówieniowe *Brama uchylna otwiera na zewnątrz może być zamontowana tylko wewnątrz posesji. Widoczne są zawiasy do strony zewnętrznej. Stopa odwrócona jest do wewnętrznej strony.

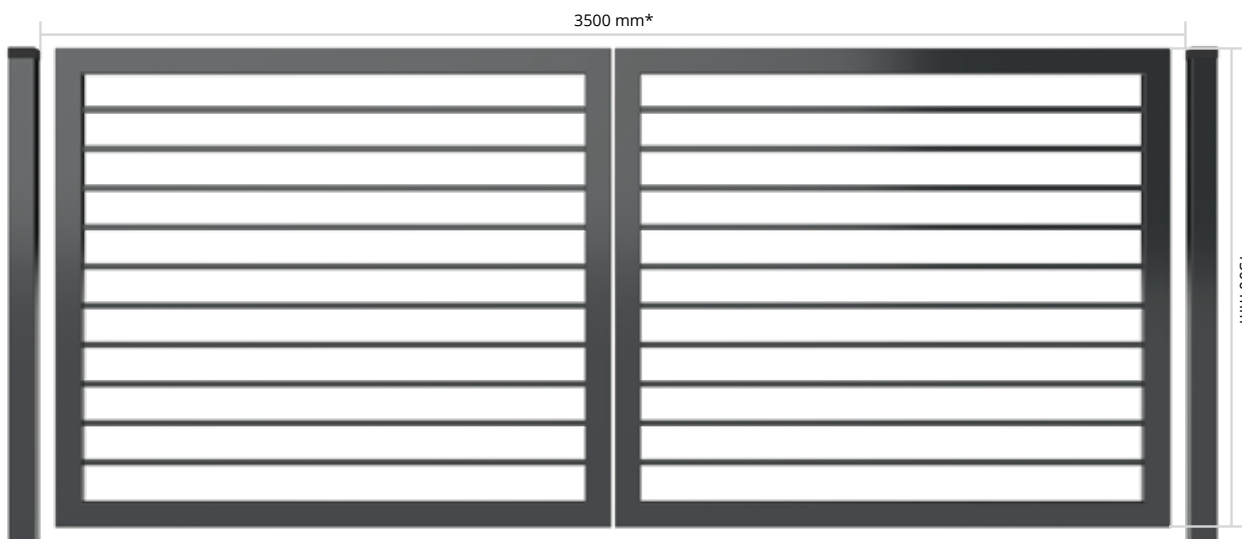

WYPEŁNIENIE

Kształtownik: 20x20x1,5

Rama: 60x80x2

Rozstaw palisady: 100 mm

Słup z marką: H bramy + 60 mm

| Przekrój słupka | Podstawa |
|-------------------|-----------------|
| 60x40 | 150 mm x 150 mm |
| 80x40 | |
| 80x60 | |
| 80x80 | 140 mm x 200 mm |
| 100x100 i większe | 200 mm x 250 mm |

ELEMENTY KONSTRUKCYJNE

| | |
|---|--------|
| Skrzydło 1 bramy (z zamkiem bębnowym LOB, wkładką i kompletem 3 kluczy) | 1 kpl. |
| Skrzydło 2 bramy (z rygłem) | 1 kpl. |
| Słupy nośne | 2 szt. |
| Zawiasy | 4 kpl. |
| Stopa | 1 kpl. |
| Pochwyty | 2 kpl. |
| Oporek OP1 | 2 szt. |
| Rozetki | 1 kpl. |
| Uchwyt automatyki* | 1 kpl. |

PRZEKRÓJ SŁUPKA

| H/L | do 3500 mm | do 4000 mm | do 4500 mm | do 5000 mm | do 5500 mm | do 5999 mm |
|---------|------------|------------|------------|------------|------------|------------|
| do 1500 | 100/100/3 | 100/100/3 | 100/100/4 | 100/100/4 | 100/100/4 | 120/120/4 |
| do 1800 | 100/100/4 | 100/100/4 | 100/100/4 | 100/100/4 | 120/120/4 | 120/120/4 |
| do 2000 | 100/100/4 | 100/100/4 | 100/100/4 | 120/120/4 | 120/120/4 | 120/120/4 |
| do 2200 | 100/100/4 | 100/100/4 | 120/120/4 | 150/150/4 | 150/150/4 | 150/150/4 |
| do 2500 | 100/100/4 | 120/120/4 | 150/150/4 | 150/150/4 | 150/150/4 | 150/150/4 |
| do 3000 | 120/120/4 | 150/150/4 | 150/150/4 | 150/150/4 | 150/150/4 | - |

WYSOKOŚĆ BRAM / SŁUPKA

| Wysokości bram/furtek | Cała |
|-----------------------|------|
| 1000 | 1750 |
| 1100 | |
| 1200 | 2000 |
| 1250 | |
| 1300 | |
| 1400 | 2250 |
| 1500 | |
| 1600 | 2500 |
| 1700 | |
| 1800 | 2750 |
| 1900 | |
| 2000 | 3000 |
| 2100 | |
| 2200 | |
| 2250 | |
| 2300 | 3250 |
| 2400 | |
| 2500 | 3500 |

DOSTĘPNE WYSOKOŚCI

| Rozstaw | Skok | H | | | | | | | | | |
|---------|------|------|------|------|------|------|------|------|------|------|--|
| 100 | 120 | 1100 | 1220 | 1340 | 1460 | 1580 | 1700 | 1820 | 1940 | 2060 | |

INFORMACJE

| | |
|-------------------------------|--|
| Wysokość | Wymiary zamówieniowe |
| Szerokość | Światło - 120 mm |
| Dodatkowy pion | Według tabeli "ilość pól w skrzydle" |
| Dodatkowy poziom | NIE DOTYCZY |
| Listwa domykowa dł / kr | NIE DOTYCZY |
| Rodzaj zawiasów | Nitonakrętka M16 / 150 mm od góry i 150 mm od dołu |
| Wzmocnienie zawiasów | NIE DOTYCZY |
| Maskownice | NIE DOTYCZY |
| Dystanse | NIE DOTYCZY |
| Automat spawany / dokręcany | Dokręcany uchwyt do automatyki |
| Rodzaj prowadzenia zet / ceow | NIE DOTYCZY |
| Wycięcie techniczne - luzy | NIE DOTYCZY |

AKCESORIA



Zawias



Zawias - bok



Blacha zawiasowa klejana do furtek i bram uchylnych



Rygiel Locinox do bramy uchylnej



Stopka do bramy uchylnej



Oporek OP1



Pochwyt standardowy długi



Pochwyt standardowy



Pochwyty wykonane ze stali nierdzewnej: długi i krótki



Mechanizm bram składanych



Uchwyt montażowy do automatyki

FURTKA

WYPEŁNIENIE

Kształtownik: 20x20x1,5

Rama: 60x80x2

Rozstaw palisady: 100 mm

Słup z marką: H furtki + 60 mm

| Przekrój słupka | Podstawa |
|-------------------|-----------------|
| 60x40 | 150 mm x 150 mm |
| 80x40 | |
| 80x60 | |
| 80x80 | 140 mm x 200 mm |
| 100x100 i większe | 200 mm x 250 mm |

ELEMENTY KONSTRUKCYJNE

| | |
|---|---------------|
| Skrzydło furtki (z zamkiem, wkładką i kompletem 3 kluczy) | 1 kpl. |
| Słupy | 2 szt. |
| Listwa domykowa | 1 szt. |
| Zawiasy | 2 kpl. |
| Pochwył/Klamka | 1 kpl. |
| Rozetki | 1 kpl. |



*Wymiary zamówieniowe **Furtka otwierana na zewnątrz może być zamontowana tylko wewnątrz posesji. Widoczne są zawiasy od strony zewnętrznej. ***Oporek jest przymocowany na ramie furtki.

PRZEKRÓJ SŁUPKA

| H/L | do 1000 mm | do 1200 mm | do 1500 mm | do 1800 mm | do 2000 mm |
|---------|------------|------------|------------|------------|------------|
| do 1500 | 100/100/3 | 100/100/3 | 100/100/3 | 100/100/3 | 100/100/3 |
| do 1800 | 100/100/3 | 100/100/3 | 100/100/3 | 100/100/3 | 100/100/4 |
| do 2000 | 100/100/3 | 100/100/3 | 100/100/3 | 100/100/4 | 100/100/4 |
| do 2200 | 100/100/3 | 100/100/3 | 100/100/4 | 100/100/4 | 100/100/4 |
| do 2500 | 100/100/3 | 100/100/4 | 100/100/4 | 100/100/4 | 120/120/4 |
| do 3000 | 100/100/4 | 100/100/4 | 100/100/4 | 120/120/4 | 150/150/4 |

DOSTĘPNE WYSOKOŚCI

| Rozstaw | Skok | H | | | | | | | | | |
|---------|------|------|------|------|------|------|------|------|------|------|--|
| 100 | 120 | 1100 | 1220 | 1340 | 1460 | 1580 | 1700 | 1820 | 1940 | 2060 | |

WYSOKOŚĆ BRAM / SŁUPKA

| Wysokości bram/furtek | Cała |
|-----------------------|------|
| 1000 | 1750 |
| 1100 | |
| 1200 | 2000 |
| 1250 | |
| 1300 | |
| 1400 | 2250 |
| 1500 | |
| 1600 | 2500 |
| 1700 | |
| 1800 | 2750 |
| 1900 | |
| 2000 | 3000 |
| 2100 | |
| 2200 | |
| 2250 | |
| 2300 | 3250 |
| 2400 | |
| 2500 | 3500 |

INFORMACJE

| | |
|-------------------------------|--|
| Wysokość | Wymiary zamówieniowe |
| Szerokość | Światło - 110 mm |
| Dodatkowy pion | od L-1000 mm |
| Dodatkowy poziom | NIE DOTYCZY |
| Listwa domykowa dł / kr | Krótką 40/30 H-495 mm + korek |
| Rodzaj zawiasów | Nitonakrętka M16 / 150 mm od góry i 150 mm od dołu |
| Wzmocnienie zawiasów | NIE DOTYCZY |
| Maskownice | NIE DOTYCZY |
| Dystanse | NIE DOTYCZY |
| Automat spawany / dokręcany | NIE DOTYCZY |
| Rodzaj prowadzenia zet / ceow | NIE DOTYCZY |
| Wycięcie techniczne - luzy | NIE DOTYCZY |

AKCESORIA



Blacha zawiasowa wklejana do furtek i bram uchylnych



Zawias



Zawias - bok



Listwa domykowa do furtki



Pochwyt typu gałka/gałka



Pochwyt typu klamka/klamka



Pochwyt typu klamka/gałka



Pochwyt standardowy długi



Pochwyt standardowy



Pochwyty wykonane ze stali nierdzewnej: długi i krótki



Hydrauliczny samodomykacz



Skrzynka na listy

PRZĘŚŁO

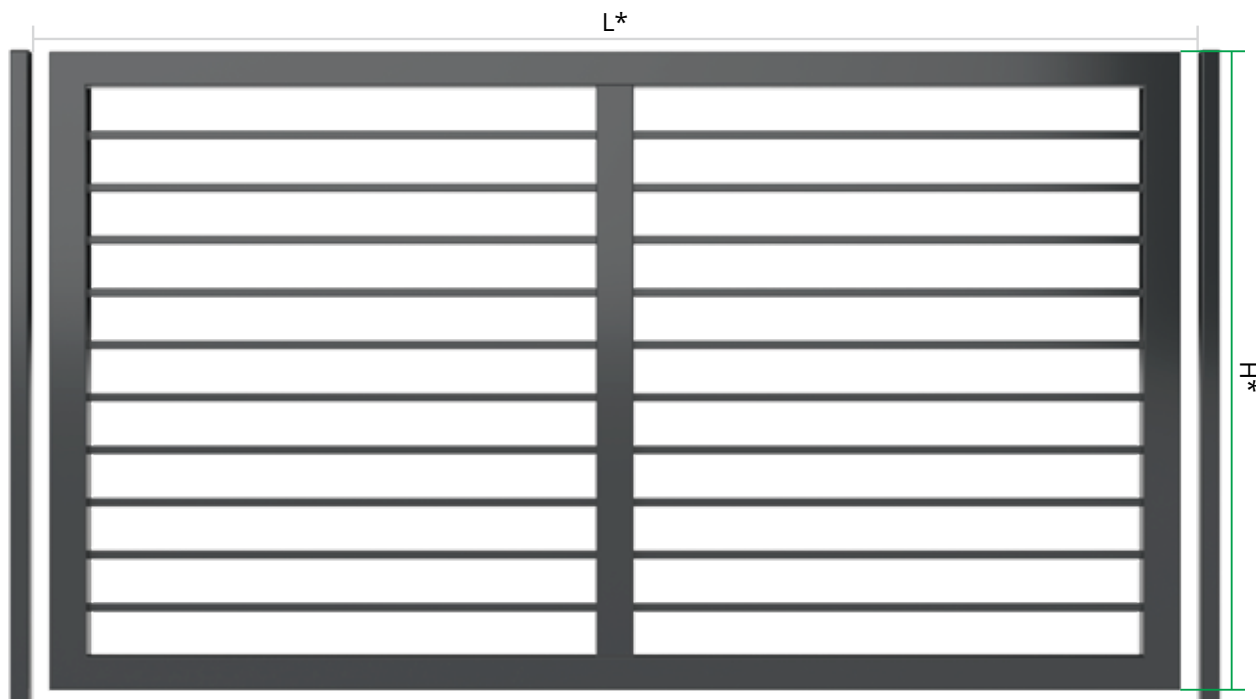

*Wymiary zamówieniowe

KONSTRUKCJA NOŚNA

Kształtownik: 60x80x2

WYPEŁNIENIE

Kształtownik: 20x20x1,5

Rozstaw palisady: 100 mm

MONTAŻ

Montaż odbywa się przy użyciu nitonakrętek oraz śrub m8/20. Nitonakrętki zostają fabrycznie umiejscowione w ramie przęsła, 15 cm od górnej i dolnej krawędzi.

Osiowo 1 cm od brzegu ramy przęsła.

Otwór w obejmie montażowej pozwala na regulację w zakresie od 4 cm do 8 cm.

INFORMACJE

| | |
|-------------------------------|---|
| Wysokość | Wymiary zamówieniowe |
| Szerokość | Ze światła zdejmujemy 70 mm (rama) |
| | Obejma zawiasowa z jednej strony -85 mm |
| | Obejma zawiasowa z dwóch stron -100 mm |
| Dodatkowy pion | od L 1000 mm |
| Dodatkowy poziom | NIE DOTYCZY |
| Listwa domykowa dł / kr | NIE DOTYCZY |
| Rodzaj zawiasów | NIE DOTYCZY |
| Wzmocnienie zawiasów | NIE DOTYCZY |
| Maskownice | NIE DOTYCZY |
| Dystanse | NIE DOTYCZY |
| Automat spawany / dokręcany | NIE DOTYCZY |
| Rodzaj prowadzenia zet / ceow | NIE DOTYCZY |
| Wycięcie techniczne - luzy | LUZ WOKÓŁ SKRZYNKI 20 mm NA STRONĘ |

DOSTĘPNE WYSOKOŚCI

| Rozstaw | Skok | H | | | | | | | | | | | | | |
|---------|------|-----|-----|-----|-----|-----|------|------|------|------|------|------|------|------|------|
| 100 | 120 | 500 | 620 | 740 | 860 | 980 | 1100 | 1220 | 1340 | 1460 | 1580 | 1700 | 1820 | 1940 | 2060 |

AKCESORIA



Obejma montażowa zawiasowa do przęśła



Obejma wklejana do przęśła



Obejma montażowa do przęśła



Skrzynka na listy



PP002 (P64)

BRAMA SAMONOŚNA

*Wymiary zamówieniowe *Rysunek poglądowy
*Od światła 5800 brama skręcana (dwuczęściowa)

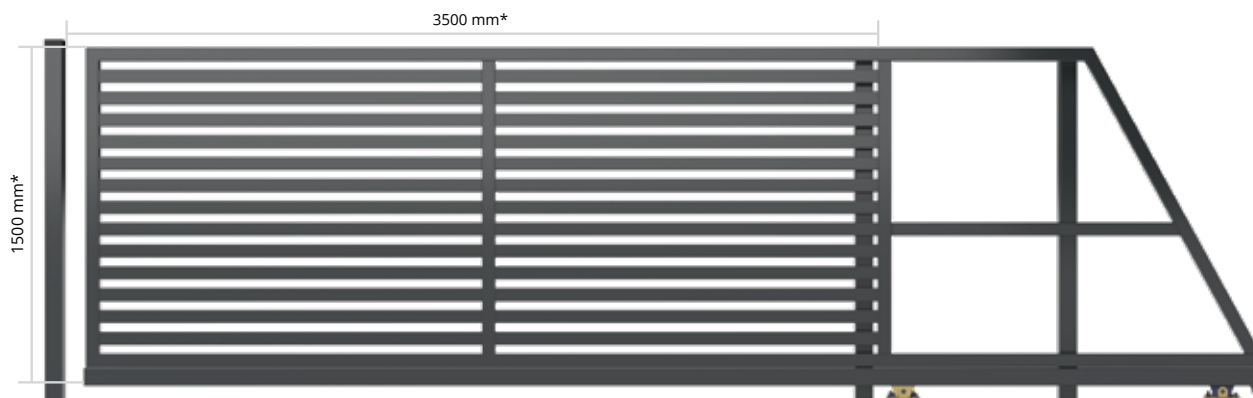

DŁUGOŚĆ BRAM

| Światło | Cała | Światło | Cała |
|---------|------|---------|------|
| 3500 | 5250 | 4700 | 7000 |
| 3600 | 5400 | 4800 | 7000 |
| 3700 | 5500 | 4900 | 7000 |
| 3800 | 5500 | 5000 | 7000 |
| 3900 | 5500 | 5100 | 7500 |
| 4000 | 6000 | 5200 | 7500 |
| 4100 | 6000 | 5300 | 7500 |
| 4200 | 6000 | 5400 | 8000 |
| 4300 | 6450 | 5500 | 8000 |
| 4400 | 6500 | 5600 | 8000 |
| 4500 | 6500 | 5700 | 8000 |
| 4600 | 6500 | 5800t | 8120 |

WAGA

| H/L | 3500 mm | 4000 mm | 4500 mm | 5000 mm | 5500 mm |
|------|-----------|-----------|-----------|-----------|-----------|
| 1500 | 254,83 kg | 279,47 kg | 307,4 kg | 327,82 kg | 366,34 kg |
| 1800 | 286,53 kg | 313,95 kg | 346,46 kg | 369,67 kg | 412,89 kg |
| 2000 | 331,32 kg | 361,05 kg | 396,4 kg | 421,4 kg7 | 466,66 kg |

PRZEKRÓJ SŁUPKA

| H/L | do 3500 mm | do 4000 mm | do 4500 mm | do 5000 mm | do 5500 mm | do 5800 mm |
|---------|------------|------------|------------|------------|------------|------------|
| do 1500 | 80/80/2 | 80/80/2 | 80/80/2 | 80/80/2 | 80/80/2 | 80/80/2 |
| do 1800 | 80/80/2 | 80/80/2 | 80/80/2 | 80/80/2 | 80/80/2 | 80/80/2 |
| do 2000 | 80/80/2 | 80/80/3 | 80/80/3 | 80/80/3 | 80/80/3 | 80/80/3 |
| do 2200 | 80/80/3 | 80/80/3 | 80/80/3 | 80/80/3 | 80/80/3 | 80/80/3 |
| do 2500 | 80/80/3 | 80/80/3 | 80/80/3 | 80/80/3 | 80/80/3 | 80/80/3 |

DOSTĘPNE WYSOKOŚCI

| Rozstaw | Skok | H | | | | | | | | | | |
|---------|------|------|------|------|------|------|------|------|------|------|------|------|
| 40 | 100 | 1042 | 1142 | 1242 | 1342 | 1442 | 1542 | 1642 | 1742 | 1842 | 1942 | 2042 |

WYPEŁNIENIE

Kształtownik: 60x40x1,25
Rozstaw palisady: 40 mm
Rama: 50x60x2
Góra ramy: 50x60x3
Kształtownik szczelinowy: 80x80x4
Słup z marką: H bramy + 100 mm

| Przekrój słupka | Podstawa |
|-------------------|-----------------|
| 60x40 | 150 mm x 150 mm |
| 80x40 | |
| 80x60 | 140 mm x 200 mm |
| 80x80 | |
| 100x100 i większe | 200 mm x 250 mm |

ELEMENTY KONSTRUKCYJNE

Skrzydło bramy (z zamkiem CISA, wkładką i kompletem 3 kluczy) **1 kpl.**
Słupy prowadzące **2 szt.**
Słup dojazdowy **1 szt.**
Rolka najazdowa **1 kpl.**
Najazd **1 kpl.**
Rolki naprowadzające **2 kpl.**
Hamulec **1 kpl.**
Rolki prowadzące **2 kpl.**
Wózki bramowe **2 kpl.**
Listwa dojazdowa **1 szt.**
Pochwyty **1 kpl.**
Rozetki **1 kpl.**

IŁOŚĆ PÓL W ŚWIETLE

| L | do 3500 mm | do 4000 mm | do 4499 mm | do 5000 mm | do 5500 mm | do 5800 mm |
|---|------------|------------|------------|------------|------------|------------|
| | 2 | 2 | 2 | 3 | 3 | 3 |

WYSOKOŚĆ BRAM / SŁUPKA

| Wysokości bram/furtek | Cała |
|-----------------------|------|
| 1000 | 1750 |
| 1100 | |
| 1200 | 2000 |
| 1250 | |
| 1300 | |
| 1400 | 2250 |
| 1500 | |
| 1600 | 2500 |
| 1700 | |
| 1800 | 2750 |
| 1900 | |
| 2000 | 3000 |
| 2100 | |
| 2200 | |
| 2250 | |
| 2300 | 3250 |
| 2400 | |
| 2500 | 3500 |

INFORMACJE

| | |
|-------------------------------|--|
| Wysokość | Wymiary zamówieniowe |
| Szerokość | Światło + 100 mm |
| Dodatkowy pion | zgodnie z tabelą "ilość pól w świetle" |
| Dodatkowy poziom | NIE DOTYCZY |
| Listwa domykowa | 80/40 H bramy + 95 mm / blacha dojazdowa BD2 |
| Rodzaj zawiasów | NIE DOTYCZY |
| Wzmocnienie zawiasów | NIE DOTYCZY |
| Maskownice | NIE DOTYCZY |
| Dystanse | NIE DOTYCZY |
| Automat spawany / dokręcany | Dokręcany zetownik |
| Rodzaj prowadzenia zet / ceow | Dokręcany zetownik |
| Wycięcie techniczne - luzy | NIE DOTYCZY |

PRZECIWWAGI DO BRAM



Brama o świetle do 4500 mm (włącznie). Do bram o H do 1999 mm

Brama o świetle do 4500 mm (włącznie). Do bram od H 2000 mm

Brama o świetle od 4500 mm do 5000 mm (włącznie). Do bram o H do 1999 mm

Brama o świetle od 4500 mm do 5000 mm (włącznie). Do bram od H 2000 mm

Brama o świetle powyżej 5000 mm. Do bram o H do 1999 mm

Brama o świetle powyżej 5000 mm. Do bram od H 2000 mm

AKCESORIA



Listwa dojazdowa do bramy samonośnej



Najazd do bramy samonośnej



Rolka prowadząca do bramy samonośnej



Wózek do bramy samonośnej

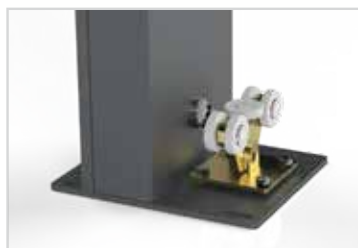

Słupek z automatem



Listwa rezystencyjna



Alternatywne prowadzenie górne

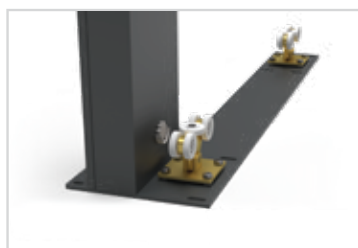

Zintegrowana płyta z wózkami

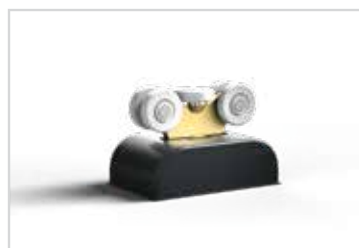

Maskownice do wózków

BRAMA UCHYLNA

*Wymiary zamówieniowe *Brama uchylna otwiera na zewnątrz może być zamontowana tylko wewnątrz posesji. Widoczne są zawiasy do strony zewnętrznej. Stopa odwrócona jest do wewnętrznej strony.

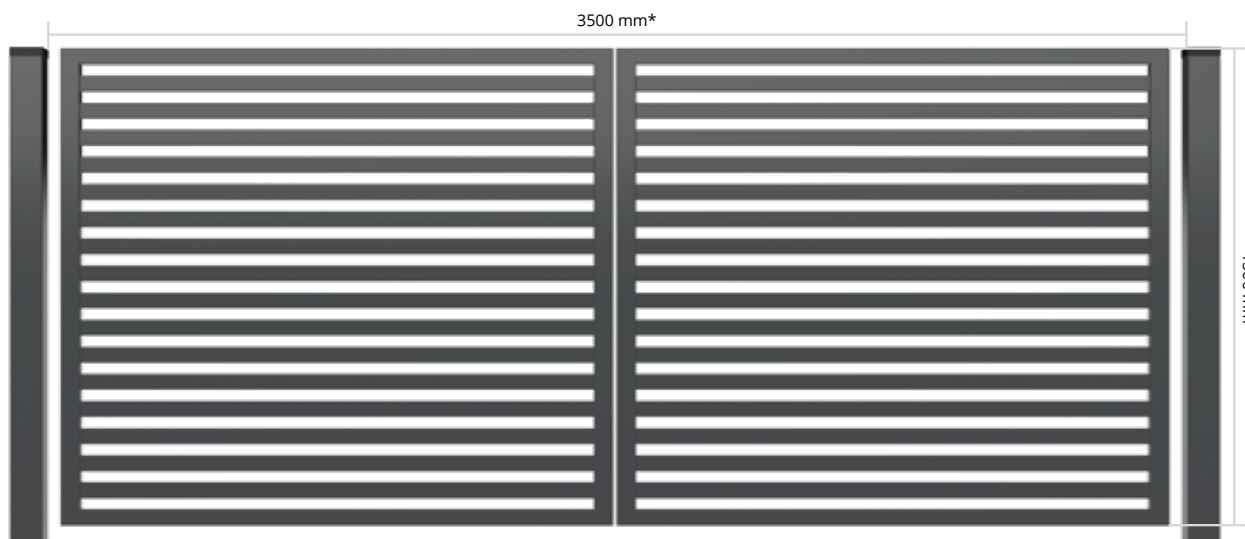

WYPEŁNIENIE

Kształtownik: 60x40x1,25

Kształtownik: 60x40x2 (pod automatykę)

Rama: 50x60x2

Pion zawiasowy: 50x60x3

Rozstaw palisady: 40 mm

Słup z marką: H bramy + 60 mm

| Przekrój słupka | Podstawa |
|-------------------|-----------------|
| 60x40 | 150 mm x 150 mm |
| 80x40 | |
| 80x60 | 140 mm x 200 mm |
| 80x80 | |
| 100x100 i większe | 200 mm x 250 mm |

ELEMENTY KONSTRUKCYJNE

| | |
|---|--------|
| Skrzydło 1 bramy (z zamkiem bębnowym LOB, wkładką i kompletem 3 kluczy) | 1 kpl. |
| Skrzydło 2 bramy (z ryglem) | 1 kpl. |
| Słupy nośne | 2 szt. |
| Zawiasy | 4 kpl. |
| Stopa | 1 kpl. |
| Pochwyty | 2 kpl. |
| Oporek OP1 | 2 szt. |
| Rozetki | 1 kpl. |

WAGA

| H/L | 3500 mm | 4000 mm | 4500 mm | 5000 mm |
|------|-----------|-----------|-----------|-----------|
| 1500 | 164,73 kg | 180,15 kg | 208,87 kg | 224,37 kg |
| 1800 | 211,63 kg | 229,87 kg | 248,51 kg | 266,83 kg |
| 2000 | 232,31 kg | 252,43 kg | 272,99 kg | 293,19 kg |

WYSOKOŚĆ BRAM / SŁUPKA

| Wysokości bram/furtek | Cała |
|-----------------------|------|
| 1000 | 1750 |
| 1100 | |
| 1200 | 2000 |
| 1250 | |
| 1300 | |
| 1400 | 2250 |
| 1500 | |
| 1600 | 2500 |
| 1700 | |
| 1800 | 2750 |
| 1900 | |
| 2000 | 3000 |
| 2100 | |
| 2200 | |
| 2250 | |
| 2300 | 3250 |
| 2400 | |
| 2500 | 3500 |

PRZEKRÓJ SŁUPKA

| H/L | do 3500 mm | do 4000 mm | do 4500 mm | do 5000 mm | do 5500 mm | do 5999 mm |
|---------|------------|------------|------------|------------|------------|------------|
| do 1500 | 100/100/3 | 100/100/3 | 100/100/4 | 100/100/4 | 100/100/4 | 120/120/4 |
| do 1800 | 100/100/4 | 100/100/4 | 100/100/4 | 100/100/4 | 120/120/4 | 120/120/4 |
| do 2000 | 100/100/4 | 100/100/4 | 100/100/4 | 120/120/4 | 120/120/4 | 120/120/4 |
| do 2200 | 100/100/4 | 100/100/4 | 120/120/4 | 150/150/4 | 150/150/4 | 150/150/4 |
| do 2500 | 100/100/4 | 120/120/4 | 150/150/4 | 150/150/4 | 150/150/4 | 150/150/4 |
| do 3000 | 120/120/4 | 150/150/4 | 150/150/4 | 150/150/4 | 150/150/4 | - |

DOSTĘPNE WYSOKOŚCI

| Rozstaw | Skok | H | | | | | | | | | |
|---------|------|------|------|------|------|------|------|------|------|------|------|
| 40 | 100 | 1060 | 1160 | 1260 | 1360 | 1460 | 1560 | 1660 | 1760 | 1860 | 2060 |

INFORMACJE

| | |
|-------------------------------|---|
| Wysokość | Wymiary zamówieniowe |
| Szerokość | Światło - 120 mm |
| Dodatkowy pion | Od L-5000 (włącznie) |
| Dodatkowy poziom | NIE DOTYCZY |
| Listwa domykowa dł / kr | NIE DOTYCZY |
| Rodzaj zawiasów | Nitonakrętka M16 / 150 mm od góry i 150 mm od dołu |
| Wzmocnienie zawiasów | NIE DOTYCZY |
| Maskownice | NIE DOTYCZY |
| Dystanse | NIE DOTYCZY |
| Automat spawany / dokręcany | Spawany-poprzeczka 60/40/2 ok 700 mm osiowo od dołu |
| Rodzaj prowadzenia zet / ceow | NIE DOTYCZY |
| Wycięcie techniczne - luzy | NIE DOTYCZY |

AKCESORIA



Zawias



Zawias - bok



Blacha zawiasowa klejana do furtek i bram uchylnych



Rygiel Locinox do bramy uchylnej



Stopka do bramy uchylnej



Oporek OP1



Pochwyty standardowy długi



Pochwyty standardowy



Pochwyty wykonane ze stali nierdzewnej: długi i krótki



Mechanizm bram składanych

FURTKA

WYPEŁNIENIE

Kształtownik: 60x40x1,25

Rama: 50x60x2

Pion zawiasowy: 50x60x3

Rozstaw palisady: 40 mm

Słup z marką: H furtki + 60 mm

| Przekrój słupka | Podstawa |
|-------------------|-----------------|
| 60x40 | 150 mm x 150 mm |
| 80x40 | |
| 80x60 | |
| 80x80 | 140 mm x 200 mm |
| 100x100 i większe | 200 mm x 250 mm |

ELEMENTY KONSTRUKCYJNE

| | |
|---|---------------|
| Skrzydło furtki (z zamkiem, wkładką i kompletem 3 kluczy) | 1 kpl. |
| Słupy | 2 szt. |
| Listwa domykowa | 1 szt. |
| Zawiasy | 2 kpl. |
| Pochwyty/Klamka | 1 kpl. |
| Rozetki | 1 kpl. |



*Wymiary zamówieniowe **Furtka otwierana na zewnątrz może być zamontowana tylko wewnątrz posesji. Widoczne są zawiasy od strony zewnętrznej. ***Oporek jest przymocowany na ramie furtki.

WAGA

| H/L | 1000 mm | 1200 mm | 1500 mm |
|------|----------|-----------|-----------|
| 1500 | 75,4 kg | 81,21 kg | 90,12 kg |
| 1800 | 90,58 kg | 97,5 kg | 108,12 kg |
| 2000 | 99,2 kg | 106,86 kg | 118,62 kg |

PRZEKRÓJ SŁUPKA

| H/L | do 1000 mm | do 1200 mm | do 1500 mm | do 1800 mm | do 2000 mm |
|---------|------------|------------|------------|------------|------------|
| do 1500 | 100/100/3 | 100/100/3 | 100/100/3 | 100/100/3 | 100/100/3 |
| do 1800 | 100/100/3 | 100/100/3 | 100/100/3 | 100/100/3 | 100/100/4 |
| do 2000 | 100/100/3 | 100/100/3 | 100/100/3 | 100/100/4 | 100/100/4 |
| do 2200 | 100/100/3 | 100/100/3 | 100/100/4 | 100/100/4 | 100/100/4 |
| do 2500 | 100/100/3 | 100/100/4 | 100/100/4 | 100/100/4 | 120/120/4 |
| do 3000 | 100/100/4 | 100/100/4 | 100/100/4 | 120/120/4 | 150/150/4 |

DOSTĘPNE WYSOKOŚCI

| Rozstaw | Skok | H |
|---------|------|--|
| 40 | 100 | 1060 1160 1260 1360 1460 1560 1660 1760 1860 1960 2060 |

WYSOKOŚĆ BRAM / SŁUPKA

| Wysokości bram/furtek | Cała |
|-----------------------|------|
| 1000 | 1750 |
| 1100 | |
| 1200 | |
| 1250 | 2000 |
| 1300 | |
| 1400 | 2250 |
| 1500 | |
| 1600 | 2500 |
| 1700 | |
| 1800 | 2750 |
| 1900 | |
| 2000 | 3000 |
| 2100 | |
| 2200 | |
| 2250 | |
| 2300 | 3250 |
| 2400 | |
| 2500 | 3500 |

INFORMACJE

| | |
|-------------------------------|--|
| Wysokość | Wymiary zamówieniowe |
| Szerokość | Światło - 100 mm |
| Dodatkowy pion | NIE DOTYCZY |
| Dodatkowy poziom | NIE DOTYCZY |
| Listwa domykowa dł / kr | Krótką 40/30 H-495 mm + korek |
| Rodzaj zawiasów | Nitonakrętka M16 / 150 mm od góry i 150 mm od dołu |
| Wzmocnienie zawiasów | NIE DOTYCZY |
| Maskownice | NIE DOTYCZY |
| Dystanse | NIE DOTYCZY |
| Automat spawany / dokręcany | NIE DOTYCZY |
| Rodzaj prowadzenia zet / ceow | NIE DOTYCZY |
| Wycięcie techniczne - luzy | NIE DOTYCZY |

AKCESORIA



Blacha zawiasowa wklejana do furtek i bram uchylnych



Zawias



Zawias - bok



Listwa domykowa do furtki



Pochwyt typu gałka/gałka



Pochwyt typu klamka/klamka



Pochwyt typu klamka/gałka



Pochwyt standardowy długi



Pochwyt standardowy



Pochwyty wykonane ze stali nierdzewnej: długi i krótki



Hydrauliczny samodomykacz



Skrzynka na listy

PRZĘŚŁO

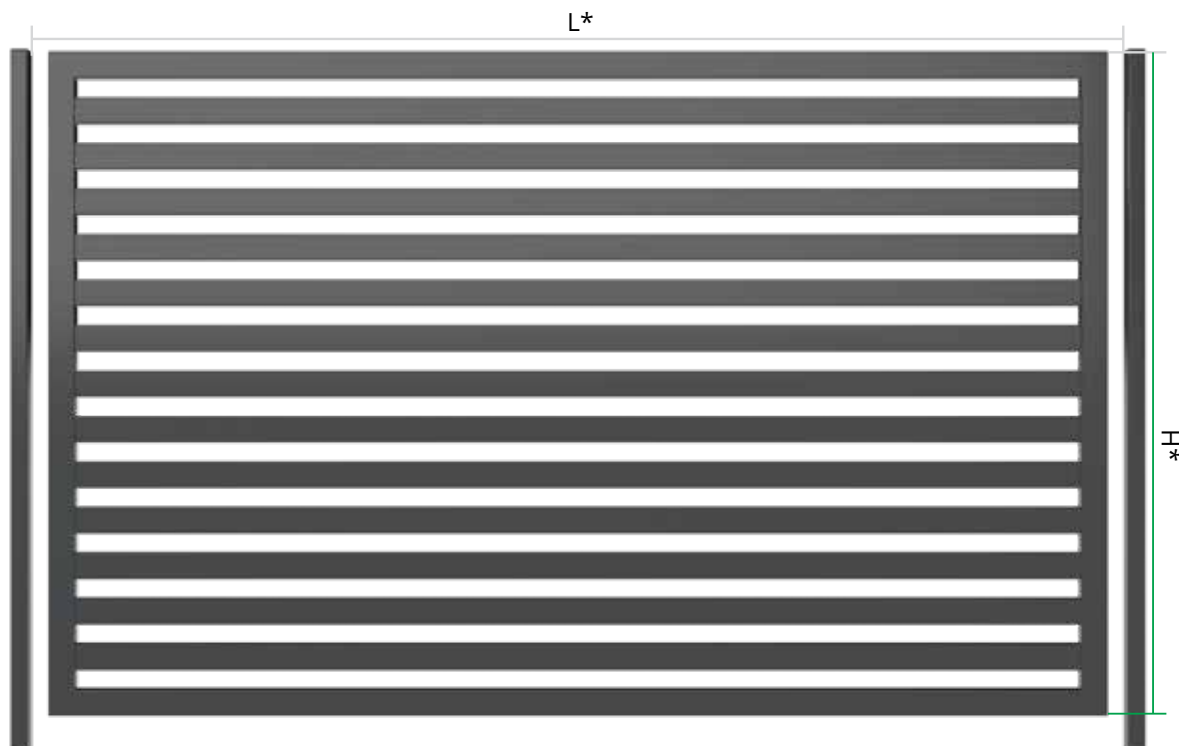

*Wymiary zamówieniowe

KONSTRUKCJA NOŚNA

Kątownik: 60x50x1,5

WYPEŁNIENIE

Kształtownik: 60x40x1,25

Rozstaw palisady: 40 mm

MONTAŻ

Montaż odbywa się przy użyciu nitonakrętek oraz śrub m8/20. Nitonakrętki zostają fabrycznie umiejscowione w ramie przęsła, 15 cm od górnej i dolnej krawędzi.

Osiowo 1 cm od brzegu ramy przęsła.

Otwór w obejmie montażowej pozwala na regulację w zakresie od 4 cm do 8 cm.

INFORMACJE

| | |
|-------------------------------|---|
| Wysokość | Wymiary zamówieniowe |
| Szerokość | Ze światła zdejmujemy 70 mm (rama) |
| | Obejma zawiasowa z jednej strony -85 mm |
| | Obejma zawiasowa z dwóch stron -100 mm |
| Dodatkowy pion | Powyżej L 3500 mm |
| Dodatkowy poziom | NIE DOTYCZY |
| Listwa domykowa dł / kr | NIE DOTYCZY |
| Rodzaj zawiasów | NIE DOTYCZY |
| Wzmocnienie zawiasów | NIE DOTYCZY |
| Maskownice | NIE DOTYCZY |
| Dystanse | NIE DOTYCZY |
| Automat spawany / dokręcany | NIE DOTYCZY |
| Rodzaj prowadzenia zet / ceow | NIE DOTYCZY |
| Wycięcie techniczne - luzy | LUZ WOKÓŁ SKRZYNKI 20 mm NA STRONĘ |

DOSTĘPNE WYSOKOŚCI

| Rozstaw | Skok | H |
|---------|------|--|
| 40 | 100 | 360 460 560 660 760 860 960 1060 1160 1260 1360 1460 1560 1660 1760 1860 1960 2160 |

AKCESORIA



Obejma montażowa zawiasowa do przęsła



Obejma wklejana do przęsła



Obejma montażowa do przęsła



Skrzynka na listy



PP002 (P102)

BRAMA SAMONOŚNA

*Wymiary zamówieniowe *Rysunek poglądowy
*Od światła 5800 brama skręcana (dwuczęściowa)

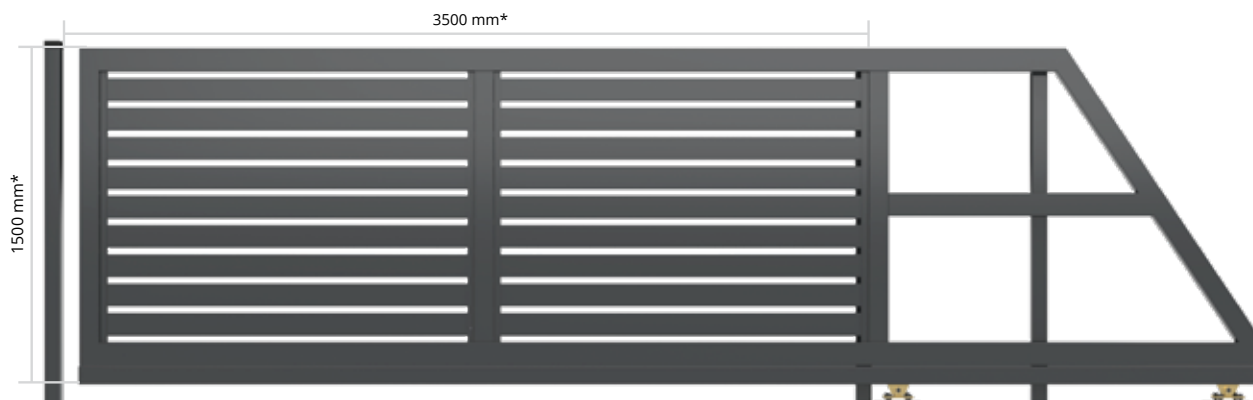

DŁUGOŚĆ BRAM

| Światło | Cała | Światło | Cała |
|---------|------|---------|------|
| 3500 | 5250 | 4700 | 7000 |
| 3600 | 5400 | 4800 | 7000 |
| 3700 | 5500 | 4900 | 7000 |
| 3800 | 5500 | 5000 | 7000 |
| 3900 | 5500 | 5100 | 7500 |
| 4000 | 6000 | 5200 | 7500 |
| 4100 | 6000 | 5300 | 7500 |
| 4200 | 6000 | 5400 | 8000 |
| 4300 | 6450 | 5500 | 8000 |
| 4400 | 6500 | 5600 | 8000 |
| 4500 | 6500 | 5700 | 8000 |
| 4600 | 6500 | 5800 | 8120 |

WYPEŁNIENIE

Kształtownik: 100/20/1,2
Rozstaw palisady: 15 mm
Rama: 100/40/2
Kątownik bazowy: 33x22x2
Kątownik zakrywający: 30x22x2
Kształtownik szczelinowy: 80/80/4
Słup z marką: H bramy + 100 mm

| Przekrój słupka | Podstawa |
|-------------------|-----------------|
| 60x40 | 150 mm x 150 mm |
| 80x40 | |
| 80x60 | |
| 80x80 | 140 mm x 200 mm |
| 100x100 i większe | 200 mm x 250 mm |

WAGA

| H/L | 3500 mm | 4000 mm | 4500 mm | 5000 mm | 5500 mm |
|---------|-----------|-----------|-----------|-----------|-----------|
| 1500 mm | 220,7 kg | 240,42 kg | 262,97 kg | 279,08 kg | 312,54 kg |
| 1800 mm | 240,7 kg | 261,99 kg | 287,73 kg | 305,46 kg | 342,06 kg |
| 2000 mm | 257,66 kg | 280,37 kg | 308,05 kg | 326,86 kg | 364,44 kg |

ELEMENTY KONSTRUKCYJNE

| | |
|---|---------------|
| Skrzydło bramy (z zamkiem CISA, wkładką i kompletem 3 kluczy) | 1 kpl. |
| Słupy prowadzące | 2 szt. |
| Słup dojazdowy | 1 szt. |
| Rolka najazdowa | 1 kpl. |
| Najazd | 1 kpl. |
| Rolki naprowadzające | 2 kpl. |
| Hamulec | 1 kpl. |
| Rolki prowadzące | 2 kpl. |
| Wózki bramowe | 2 kpl. |
| Listwa dojazdowa | 1 szt. |
| Pochwyty | 1 kpl. |
| Rozetki | 1 kpl. |

PRZEKRÓJ SŁUPKA

| H/L | do 3500 mm | do 4000 mm | do 4500 mm | do 5000 mm | do 5500 mm | do 5800 mm |
|---------|------------|------------|------------|------------|------------|------------|
| do 1500 | 80/80/2 | 80/80/2 | 80/80/2 | 80/80/2 | 80/80/2 | 80/80/2 |
| do 1800 | 80/80/2 | 80/80/2 | 80/80/2 | 80/80/2 | 80/80/2 | 80/80/2 |
| do 2000 | 80/80/2 | 80/80/3 | 80/80/3 | 80/80/3 | 80/80/3 | 80/80/3 |
| do 2200 | 80/80/3 | 80/80/3 | 80/80/3 | 80/80/3 | 80/80/3 | 80/80/3 |
| do 2500 | 80/80/3 | 80/80/3 | 80/80/3 | 80/80/3 | 80/80/3 | 80/80/3 |

ILOŚĆ PÓL W ŚWIETLE

| L | do 3500 mm | do 4000 mm | do 4499 mm | do 5000 mm | do 5500 mm | do 5800 mm |
|---|------------|------------|------------|------------|------------|------------|
| | 2 | 2 | 2 | 3 | 3 | 3 |

DOSTĘPNE WYSOKOŚCI

| Rozstaw | Skok | H | | | | | | | | |
|---------|------|------|------|------|------|------|------|------|------|------|
| 15 | 115 | 1102 | 1217 | 1332 | 1447 | 1562 | 1677 | 1792 | 1907 | 2022 |

WYSOKOŚĆ BRAM / SŁUPKA

| Wysokości bram/furtek | Cała |
|-----------------------|------|
| 1000 | 1750 |
| 1100 | |
| 1200 | 2000 |
| 1250 | |
| 1300 | |
| 1400 | 2250 |
| 1500 | |
| 1600 | 2500 |
| 1700 | |
| 1800 | 2750 |
| 1900 | |
| 2000 | 3000 |
| 2100 | |
| 2200 | |
| 2250 | |
| 2300 | 3250 |
| 2400 | |
| 2500 | 3500 |

INFORMACJE

| | |
|-------------------------------|--|
| Wysokość | Wymiary zamówieniowe |
| Szerokość | Światło + 100 mm |
| Dodatkowy pion | Według tabeli "ilość pól w świetle" |
| Dodatkowy poziom | NIE DOTYCZY |
| Listwa domykowa | 80/40 H bramy + 95 mm / blacha dojazdowa BD1 |
| Rodzaj zawiasów | NIE DOTYCZY |
| Wzmocnienie zawiasów | NIE DOTYCZY |
| Maskownice | Kątownik 30/22/2 |
| Dystanse | NIE DOTYCZY |
| Automat spawany / dokręcany | Dokręcany zetownik |
| Rodzaj prowadzenia zet / ceow | Dokręcany zetownik |
| Wycięcie techniczne - luzy | NIE DOTYCZY |

PRZECIWWAGI DO BRAM



Brama o świetle do 4500 mm (włącznie). Do bram o H do 1999 mm

Brama o świetle do 4500 mm (włącznie). Do bram od H 2000 mm

Brama o świetle od 4500 mm do 5000 mm (włącznie). Do bram o H do 1999 mm

Brama o świetle od 4500 mm do 5000 mm (włącznie). Do bram od H 2000 mm

Brama o świetle powyżej 5000 mm. Do bram o H do 1999 mm

Brama o świetle powyżej 5000 mm. Do bram od H 2000 mm

AKCESORIA



Listwa dojazdowa do bramy samonośnej



Najazd do bramy samonośnej



Rolka prowadząca do bramy samonośnej



Wózek do bramy samonośnej

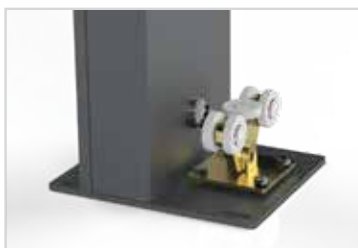

Słupek z automatem



Listwa rezystencyjna



Alternatywne prowadzenie górne

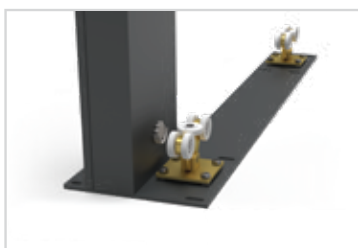

Zintegrowana płyta z wózkami

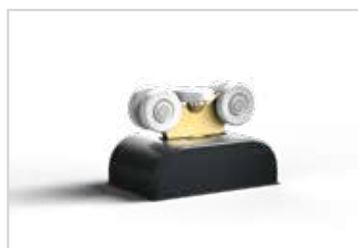

Maskownice do wózków

BRAMA UCHYLNA

*Wymiary zamówieniowe *Brama uchylna otwiera na zewnątrz może być zamontowana tylko wewnątrz posesji. Widoczne są zawiasy do strony zewnętrznej. Stopa odwrócona jest do wewnętrznej strony.

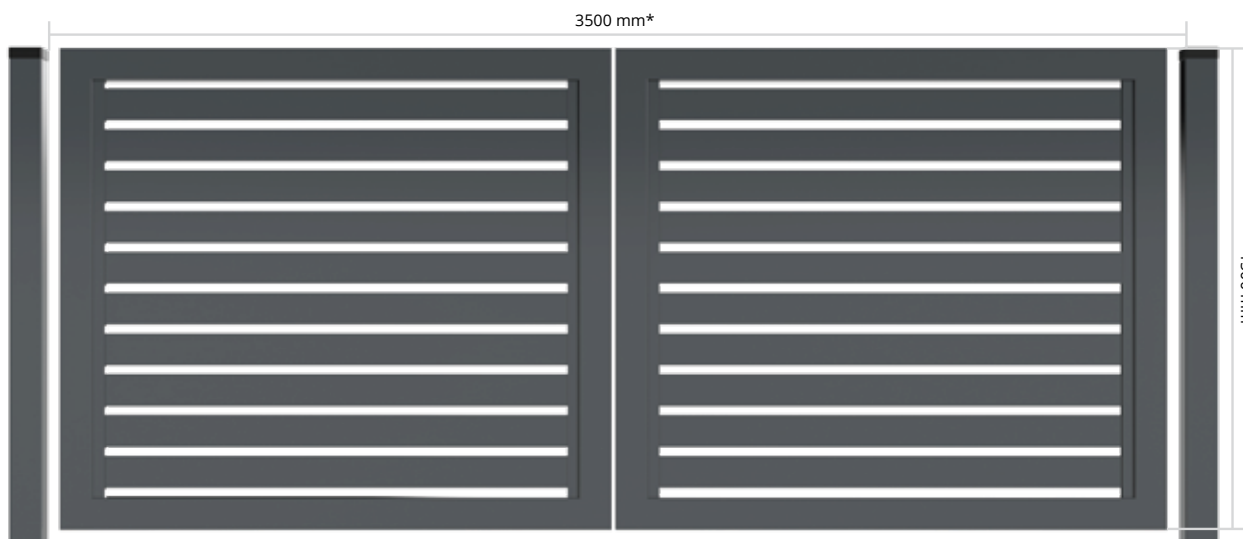

WYPEŁNIENIE

Kształtownik: 100x20x1,2

Rama: 100x40x2

Kątownik bazowy: 33x22x2

Kątownik zakrywający: 30x22x2

Profil zawiasowy: 100x40x3

Rozstaw palisady: 15 mm

Słup z marką: H bramy + 60 mm

| Przekrój słupka | Podstawa |
|-------------------|-----------------|
| 60x40 | 150 mm x 150 mm |
| 80x40 | |
| 80x60 | 140 mm x 200 mm |
| 80x80 | |
| 100x100 i większe | 200 mm x 250 mm |

ELEMENTY KONSTRUKCYJNE

| | |
|---|---------------|
| Skrzydło 1 bramy (z zamkiem bębnowym LOB, wkładką i kompletem 3 kluczy) | 1 kpl. |
| Skrzydło 2 bramy (z rygłem) | 1 kpl. |
| Słupy nośne | 2 szt. |
| Zawiasy | 4 kpl. |
| Stopa | 1 kpl. |
| Pochwyty | 2 kpl. |
| Oporek OP1 | 2 szt. |
| Rozetki | 1 kpl. |

WAGA

| H/L | 3500 mm | 4000 mm | 4500 mm | 5000 mm |
|------|-----------|-----------|-----------|-----------|
| 1500 | 107,56 kg | 117,56 kg | 127,52 kg | 137,48 kg |
| 1800 | 122,22 kg | 133,54 kg | 144,82 kg | 156,1 kg |
| 2000 | 132 kg | 144,2 kg | 156,36 kg | 168,52 kg |

PRZEKRÓJ SŁUPKA

| H/L | do 3500 mm | do 4000 mm | do 4500 mm | do 5000 mm | do 5500 mm | do 5999 mm |
|---------|------------|------------|------------|------------|------------|------------|
| do 1500 | 100/100/3 | 100/100/3 | 100/100/4 | 100/100/4 | 100/100/4 | 120/120/4 |
| do 1800 | 100/100/4 | 100/100/4 | 100/100/4 | 100/100/4 | 120/120/4 | 120/120/4 |
| do 2000 | 100/100/4 | 100/100/4 | 100/100/4 | 120/120/4 | 120/120/4 | 120/120/4 |
| do 2200 | 100/100/4 | 100/100/4 | 120/120/4 | 150/150/4 | 150/150/4 | 150/150/4 |
| do 2500 | 100/100/4 | 120/120/4 | 150/150/4 | 150/150/4 | 150/150/4 | 150/150/4 |
| do 3000 | 120/120/4 | 150/150/4 | 150/150/4 | 150/150/4 | 150/150/4 | - |

DOSTĘPNE WYSOKOŚCI

| Rozstaw | Skok | H | | | | | | | | | |
|---------|------|------|------|------|------|------|------|------|------|------|------|
| 15 | 115 | 1020 | 1135 | 1250 | 1365 | 1480 | 1595 | 1710 | 1825 | 1940 | 2055 |

WYSOKOŚĆ BRAM / SŁUPKA

| Wysokości bram/furtek | Cała |
|-----------------------|------|
| 1000 | 1750 |
| 1100 | |
| 1200 | 2000 |
| 1250 | |
| 1300 | |
| 1400 | 2250 |
| 1500 | |
| 1600 | 2500 |
| 1700 | |
| 1800 | 2750 |
| 1900 | |
| 2000 | 3000 |
| 2100 | |
| 2200 | |
| 2250 | |
| 2300 | 3250 |
| 2400 | |
| 2500 | 3500 |
| 2500 | |

INFORMACJE

| | |
|-------------------------------|--|
| Wysokość | Wymiary zamówieniowe |
| Szerokość | Światło - 120 mm |
| Dodatkowy pion | Od L-5000 (włącznie) |
| Dodatkowy poziom | NIE DOTYCZY |
| Listwa domykowa dł / kr | NIE DOTYCZY |
| Rodzaj zawiasów | Nitonakrętka M16 / 150 mm od góry i 150 mm od dołu |
| Wzmocnienie zawiasów | NIE DOTYCZY |
| Maskownice | Kątownik 30/22/2 / zawias 33/22/2 |
| Dystanse | NIE DOTYCZY |
| Automat spawany / dokręcany | Spawany-poprzeczka 100/40/2 ok 700 mm osiowo od dołu |
| Rodzaj prowadzenia zet / ceow | NIE DOTYCZY |
| Wycięcie techniczne - luz | NIE DOTYCZY |

AKCESORIA



Zawias montażowy (przybliżenie)



Zawias montażowy



Blacha zawiasowa klejana do furtek i bram uchylnych



Rygiel Locinox do bramy uchylnej



Stopka do bramy uchylnej



Oporek OP1



Pochwyty standardowy długi



Pochwyty standardowy

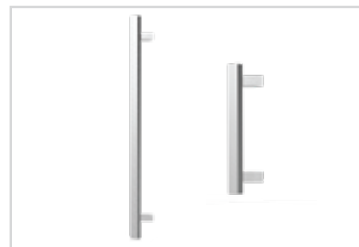

Pochwyty wykonane ze stali nierdzewnej: długi i krótki



Mechanizm bram składanych

FURTKA

WYPEŁNIENIE

Kształtownik: 100x20x1,2

Rama: 100x40x2

Kątownik bazowy: 33x22x2

Kątownik zakrywający: 30x22x2

Profil zawiasowy: 100x40x3

Rozstaw palisady: 15 mm

Słup z marką: H bramy + 60 mm

| Przekrój słupka | Podstawa |
|-------------------|-----------------|
| 60x40 | 150 mm x 150 mm |
| 80x40 | |
| 80x60 | |
| 80x80 | 140 mm x 200 mm |
| 100x100 i większe | 200 mm x 250 mm |

ELEMENTY KONSTRUKCYJNE

Skrzydło furtki
(z zamkiem, wkładką i kompletem 3 kluczy)

1 kpl.

Słupy

2 szt.

Listwa domykowa

1 szt.

Zawiasy

2 kpl.

Pochwył/Klamka

1 kpl.

Rozetki

1 kpl.

*Wymiary zamówieniowe **Furtka otwierana na zewnątrz może być zamontowana tylko wewnątrz posesji. Widoczne są zawiasy od strony zewnętrznej. ***Oporek jest przymocowany na ramie furtki.



WAGA

| H/L | 1000 mm | 1200 mm | 1500 mm |
|------|----------|----------|----------|
| 1500 | 57,29 kg | 61,17 kg | 67,27 kg |
| 1800 | 64,05 kg | 68,44 kg | 73,35 kg |
| 2000 | 68,55 kg | 73,28 kg | 80,73 kg |

WYSOKOŚĆ BRAM / SŁUPKA

| Wysokości bram/furtek | Cała |
|-----------------------|------|
| 1000 | 1750 |
| 1100 | |
| 1200 | |
| 1250 | 2000 |
| 1300 | |
| 1400 | 2250 |
| 1500 | |
| 1600 | |
| 1700 | 2500 |
| 1800 | |
| 1900 | 2750 |
| 2000 | |
| 2100 | |
| 2200 | 3000 |
| 2250 | |
| 2300 | |
| 2400 | 3250 |
| 2500 | |
| 2500 | 3500 |
| 2500 | |

PRZEKRÓJ SŁUPKA

| H/L | do 1000 mm | do 1200 mm | do 1500 mm | do 1800 mm | do 2000 mm |
|---------|------------|------------|------------|------------|------------|
| do 1500 | 100/100/3 | 100/100/3 | 100/100/3 | 100/100/3 | 100/100/3 |
| do 1800 | 100/100/3 | 100/100/3 | 100/100/3 | 100/100/3 | 100/100/4 |
| do 2000 | 100/100/3 | 100/100/3 | 100/100/3 | 100/100/4 | 100/100/4 |
| do 2200 | 100/100/3 | 100/100/3 | 100/100/4 | 100/100/4 | 100/100/4 |
| do 2500 | 100/100/3 | 100/100/4 | 100/100/4 | 100/100/4 | 120/120/4 |
| do 3000 | 100/100/4 | 100/100/4 | 100/100/4 | 120/120/4 | 150/150/4 |

DOSTĘPNE WYSOKOŚCI

| Rozstaw | Skok | H | | | | | | | | | |
|---------|------|------|------|------|------|------|------|------|------|------|------|
| 15 | 115 | 1020 | 1135 | 1250 | 1365 | 1480 | 1595 | 1710 | 1825 | 1940 | 2055 |

INFORMACJE

| | |
|-------------------------------|--|
| Wysokość | Wymiary zamówieniowe |
| Szerokość | Światło - 100 mm |
| Dodatkowy pion | NIE DOTYCZY |
| Dodatkowy poziom | NIE DOTYCZY |
| Listwa domykowa dł / kr | Długa 40/30 / H furtki +45 mm |
| Rodzaj zawiasów | Nitonakrętka M16 / 150 mm od góry i 150 mm od dołu |
| Wzmocnienie zawiasów | NIE DOTYCZY |
| Maskownice | Kątownik 30/22/2 / zawias 33/22/2 |
| Dystanse | NIE DOTYCZY |
| Automat spawany / dokręcany | NIE DOTYCZY |
| Rodzaj prowadzenia zet / ceow | NIE DOTYCZY |
| Wycięcie techniczne - luzy | NIE DOTYCZY |

AKCESORIA



Błacha zawiasowa klejana do furtek i bram uchylnych



Zawias montażowy (przybliżenie)



Zawias montażowy



Listwa domykowa do furtki



Pochwyt typu gałka/gałka



Pochwyt typu klamka/klamka



Pochwyt typu klamka/gałka



Pochwyt standardowy długi



Pochwyt standardowy



Pochwyty wykonane ze stali nierdzewnej: długi i krótki



Hydrauliczny samodomykacz



Skrzynka Invisible

PRZĘŚŁO

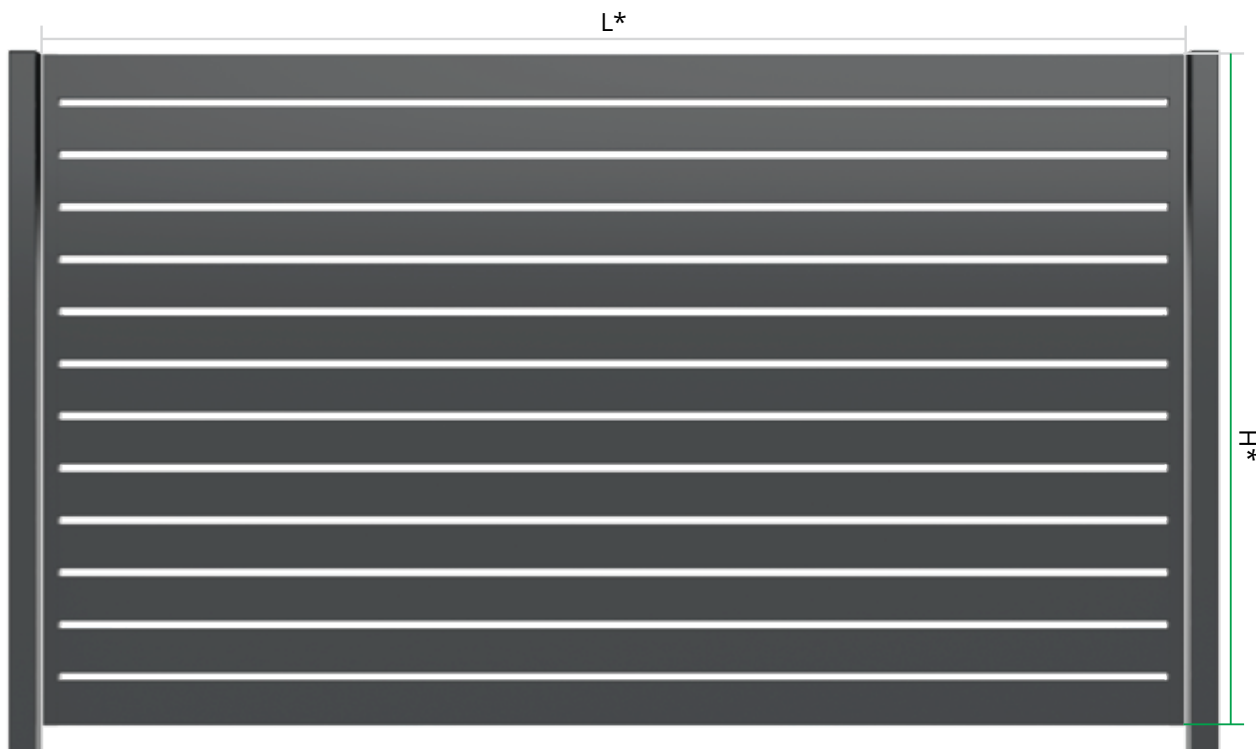

*Wymiary zamówieniowe

KONSTRUKCJA NOŚNA

Kątownik: 30x22x3

Kątownik: 33x22x2 (maskownice)

WYPEŁNIENIE

Kształtownik: 100x20x1,2

Rozstaw palisady: 15 mm

MONTAŻ

Od góry między drugim a trzecim profilem wypełnienia

Od dołu między drugim a trzecim profilem wypełnienia

INFORMACJE

| | |
|-------------------------------|---|
| Wysokość | Wymiary zamówieniowe |
| Szerokość | Bez maskownic -25 mm/z maskownicą - 20 mm |
| | Obejma zawiasowa z jednej strony bez mask. -40 mm |
| | Obejma zawiasowa z jednej strony z mask. -35 mm |
| | Obejma zawiasowa z dwóch str bez mask -55 mm |
| | Obejma zawiasowa z dwóch str z mask. - 50 mm |
| Dodatkowy pion | Powyżej L-3000 płaskownik 20 mm |
| Dodatkowy poziom | NIE DOTYCZY |
| Listwa domykowa dł / kr | NIE DOTYCZY |
| Rodzaj zawiasów | NIE DOTYCZY |
| Wzmocnienie zawiasów | NIE DOTYCZY |
| Maskownice | Kątownik 33/22/2 |
| Dystanse | NIE DOTYCZY |
| Automat spawany / dokręcany | NIE DOTYCZY |
| Rodzaj prowadzenia zet / ceow | NIE DOTYCZY |
| Wycięcie techniczne - luzy | LUZ WOKÓŁ SKRZYNKI 20 mm NA STRONĘ |

ILOŚĆ NITÓW

| H przęsła | Nitów na maskownicę |
|----------------------------|---------------------|
| do 1000 (włącznie) | 2 szt. |
| od 1001 do 1500 (włącznie) | 3 szt. |
| 1501 i powyżej | 4 szt. |

DOSTĘPNE WYSOKOŚCI

| Rozstaw | Skok | H | | | | | | | | | | | | | | | | |
|---------|------|-----|-----|-----|-----|-----|-----|------|------|------|------|------|------|------|------|------|------|------|
| 15 | 115 | 330 | 445 | 560 | 675 | 790 | 905 | 1020 | 1135 | 1250 | 1365 | 1480 | 1595 | 1710 | 1825 | 1940 | 2055 | 2170 |

AKCESORIA



Obejma montażowa zawiasowa do przęśła



Obejma wklejana do przęśła



Obejma montażowa do przęśła



Skrzynka Invisible



MODELE Z RODZINY
PP002(P82)
MODEL P82

BRAMA SAMONOŚNA

*Wymiary zamówieniowe *Rysunek poglądowy
*Od światła 5800 brama skręcana (dwuczęściowa)

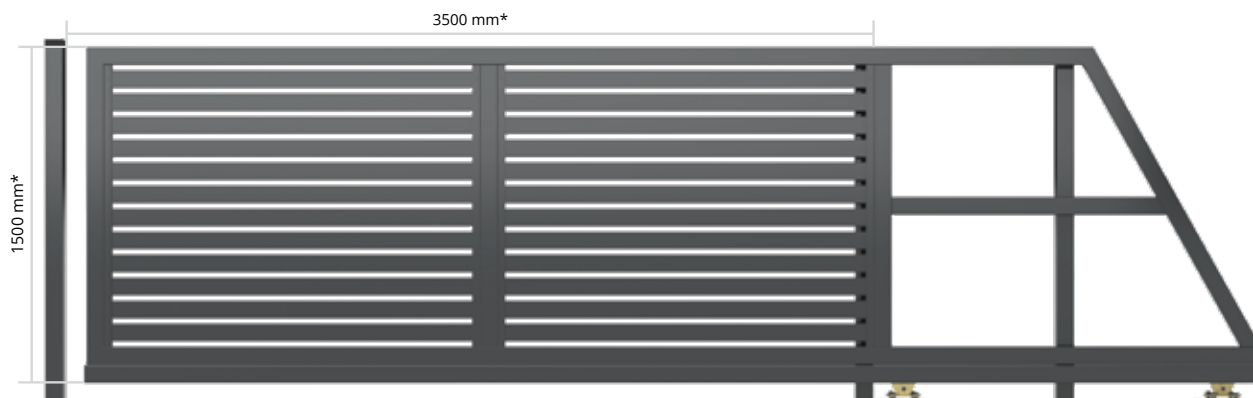

DŁUGOŚĆ BRAM

| Światło | Cała | Światło | Cała |
|---------|------|---------|------|
| 3500 | 5250 | 4700 | 7000 |
| 3600 | 5400 | 4800 | 7000 |
| 3700 | 5500 | 4900 | 7000 |
| 3800 | 5500 | 5000 | 7000 |
| 3900 | 5500 | 5100 | 7500 |
| 4000 | 6000 | 5200 | 7500 |
| 4100 | 6000 | 5300 | 7500 |
| 4200 | 6000 | 5400 | 8000 |
| 4300 | 6450 | 5500 | 8000 |
| 4400 | 6500 | 5600 | 8000 |
| 4500 | 6500 | 5700 | 8000 |
| 4600 | 6500 | 5800 | 8120 |

WYPEŁNIENIE

Kształtownik: 80x20x1,2
Kątownik bazowy: 33x22x3
Kątownik zakrywający: 30x22x2
Rozstaw palisady: 15 mm (między kształtownikami)
Rama: 80x40x2
Kształtownik szczelinowy: 80x80x4
Słup z marką: H bramy + 100 mm

| Przekrój słupka | Podstawa |
|-------------------|-----------------|
| 60x40 | 150 mm x 150 mm |
| 80x40 | |
| 80x60 | |
| 80x80 | 140 mm x 200 mm |
| 100x100 i większe | 200 mm x 250 mm |

WAGA

| H/L | 3500 mm | 4000 mm | 4500 mm | 5000 mm | 5500 mm |
|------|-----------|-----------|-----------|-----------|-----------|
| 1500 | 255,91 kg | 279,5 kg | 310,87 kg | 329,97 kg | 368,66 kg |
| 1800 | 288,75 kg | 315,05 kg | 351,99 kg | 373,7 kg | 416,86 kg |
| 2000 | 313,89 kg | 342,44 kg | 382,9 kg | 406,35 kg | 451,01 kg |

ELEMENTY KONSTRUKCYJNE

| | |
|--|---------------|
| Skrzydło bramy (z zamkiem CISA, wkładką i kompletem 3 kluczy) | 1 kpl. |
| Słupy prowadzące | 2 szt. |
| Słup dojazdowy | 1 szt. |
| Rolka najazdowa | 1 kpl. |
| Najazd | 1 kpl. |
| Rolki naprowadzające | 2 kpl. |
| Hamulec | 1 kpl. |
| Rolki prowadzące | 2 kpl. |
| Wózki bramowe | 2 kpl. |
| Listwa dojazdowa | 1 szt. |
| Pochwyty | 1 kpl. |
| Rozetki | 1 kpl. |

PRZEKRÓJ SŁUPKA

| H/L | do 3500 mm | do 4000 mm | do 4500 mm | do 5000 mm | do 5500 mm | do 5800 mm |
|---------|------------|------------|------------|------------|------------|------------|
| do 1500 | 80/80/2 | 80/80/2 | 80/80/2 | 80/80/2 | 80/80/2 | 80/80/2 |
| do 1800 | 80/80/2 | 80/80/2 | 80/80/2 | 80/80/2 | 80/80/2 | 80/80/2 |
| do 2000 | 80/80/2 | 80/80/3 | 80/80/3 | 80/80/3 | 80/80/3 | 80/80/3 |
| do 2200 | 80/80/3 | 80/80/3 | 80/80/3 | 80/80/3 | 80/80/3 | 80/80/3 |
| do 2500 | 80/80/3 | 80/80/3 | 80/80/3 | 80/80/3 | 80/80/3 | 80/80/3 |

ILOŚĆ PÓL W ŚWIETLE

| do 3500 mm | do 4000 mm | do 4499 mm | do 5000 mm | do 5500 mm | do 5800 mm |
|------------|------------|------------|------------|------------|------------|
| 2 | 2 | 2 | 3 | 3 | 3 |

DOSTĘPNE WYSOKOŚCI

| Rozstaw | Skok | H | | | | | | | | | | | |
|---------|------|------|------|------|------|------|------|------|------|------|------|------|------|
| 15 | 95 | 1017 | 1112 | 1207 | 1302 | 1397 | 1492 | 1587 | 1682 | 1777 | 1872 | 1967 | 2062 |

WYSOKOŚĆ BRAM / SŁUPKA

| Wysokości bram/furtek | Cała |
|-----------------------|------|
| 1000 | 1750 |
| 1100 | |
| 1200 | 2000 |
| 1250 | |
| 1300 | |
| 1400 | 2250 |
| 1500 | |
| 1600 | 2500 |
| 1700 | |
| 1800 | 2750 |
| 1900 | |
| 2000 | 3000 |
| 2100 | |
| 2200 | |
| 2250 | |
| 2300 | 3250 |
| 2400 | |
| 2500 | 3500 |

INFORMACJE

| | |
|-------------------------------|--|
| Wysokość | Wymiary zamówieniowe |
| Szerokość | Światło + 100 mm |
| Dodatkowy pion | Według tabeli "Ilość pól w świetle" |
| Dodatkowy poziom | NIE DOTYCZY |
| Listwa domykowa | 80/40 H bramy + 95 mm / blacha dojazdowa BD1 |
| Rodzaj zawiasów | NIE DOTYCZY |
| Wzmocnienie zawiasów | NIE DOTYCZY |
| Maskownice | Kątownik 30/22/2 |
| Dystanse | NIE DOTYCZY |
| Automat spawany / dokręcany | Dokręcany zetownik |
| Rodzaj prowadzenia zet / ceow | Dokręcany zetownik |
| Wycięcie techniczne - luzy | NIE DOTYCZY |

PRZECIWWAGI DO BRAM



Brama o świetle do 4500 mm (włącznie). Do bram o H do 1999 mm

Brama o świetle do 4500 mm (włącznie). Do bram od H 2000 mm

Brama o świetle od 4500 mm do 5000 mm (włącznie). Do bram o H do 1999 mm

Brama o świetle od 4500 mm do 5000 mm (włącznie). Do bram od H 2000 mm

Brama o świetle powyżej 5000 mm. Do bram o H do 1999 mm

Brama o świetle powyżej 5000 mm. Do bram od H 2000 mm

AKCESORIA



Listwa dojazdowa do bramy samonośnej



Najazd do bramy samonośnej



Rolka prowadząca do bramy samonośnej



Wózek do bramy samonośnej



Słupek z automatem



Listwa rezystencyjna



Alternatywne prowadzenie górne

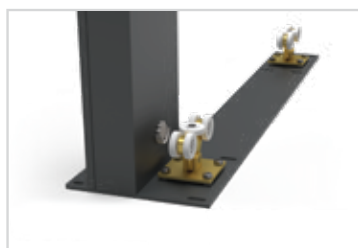

Zintegrowana płyta z wózkami



Maskownice do wózków

BRAMA UCHYLNA

*Wymiary zamówieniowe *Brama uchylna otwiera na zewnątrz może być zamontowana tylko wewnątrz posesji. Widoczne są zawiasy do strony zewnętrznej. Stopa odwrócona jest do wewnętrznej strony.

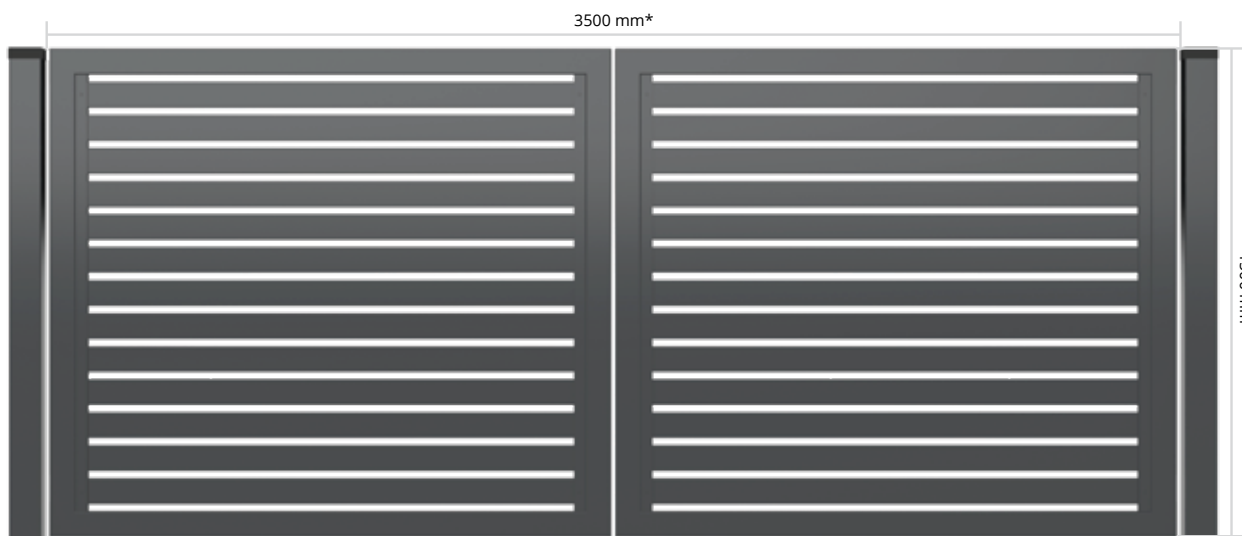

WYPEŁNIENIE

Kształtownik: 80x20x1,2

Kątownik bazowy: 33x22x3

Kątownik zakrywający: 30x22x2

Rozstaw palisady: 15 mm (między kształtownikami)

Rama: 80x40x2

Pion zawiasowy: 80x40x3

Kształtownik pod automatykę: 80x40x2

Słup z marką: H bramy + 60 mm

| Przekrój słupka | Podstawa |
|-------------------|-----------------|
| 60x40 | 150 mm x 150 mm |
| 80x40 | |
| 80x60 | |
| 80x80 | 140 mm x 200 mm |
| 100x100 i większe | 200 mm x 250 mm |

ELEMENTY KONSTRUKCYJNE

| | |
|--|--------|
| Skrzydło 1 bramy (z zamkiem bębnowym LOB, wkładką i kompletem 3 kluczy) | 1 kpl. |
| Skrzydło 2 bramy (z ryglem) | 1 kpl. |
| Słupy nośne | 2 szt. |
| Zawiasy | 4 kpl. |
| Stopa | 1 kpl. |
| Pochwyty | 2 kpl. |
| Oporek OP1 | 2 szt. |
| Rozetki | 1 kpl. |

WAGA

| H/L | 3500 mm | 4000 mm | 4500 mm | 5000 mm |
|------|-----------|-----------|-----------|-----------|
| 1500 | 183,61 kg | 199,81 kg | 228,95 kg | 244,93 kg |
| 1800 | 232,89 kg | 251,79 kg | 270,67 kg | 289,29 kg |
| 2000 | 255,09 kg | 275,79 kg | 296,47 kg | 316,85 kg |

PRZEKRÓJ SŁUPKA

| H/L | do 3500 mm | do 4000 mm | do 4500 mm | do 5000 mm | do 5500 mm | do 5999 mm |
|---------|------------|------------|------------|------------|------------|------------|
| do 1500 | 100/100/3 | 100/100/3 | 100/100/4 | 100/100/4 | 100/100/4 | 120/120/4 |
| do 1800 | 100/100/4 | 100/100/4 | 100/100/4 | 100/100/4 | 120/120/4 | 120/120/4 |
| do 2000 | 100/100/4 | 100/100/4 | 100/100/4 | 120/120/4 | 120/120/4 | 120/120/4 |
| do 2200 | 100/100/4 | 100/100/4 | 120/120/4 | 150/150/4 | 150/150/4 | 150/150/4 |
| do 2500 | 100/100/4 | 120/120/4 | 150/150/4 | 150/150/4 | 150/150/4 | 150/150/4 |
| do 3000 | 120/120/4 | 150/150/4 | 150/150/4 | 150/150/4 | 150/150/4 | - |

DOSTĘPNE WYSOKOŚCI

| Rozstaw | Skok | H | | | | | | | | | | | |
|---------|------|------|------|------|------|------|------|------|------|------|------|------|------|
| 15 | 95 | 1030 | 1125 | 1220 | 1315 | 1410 | 1505 | 1600 | 1695 | 1790 | 1885 | 1980 | 2075 |

WYSOKOŚĆ BRAM / SŁUPKA

| Wysokości bram/furtek | Cała |
|-----------------------|------|
| 1000 | 1750 |
| 1100 | |
| 1200 | 2000 |
| 1250 | |
| 1300 | |
| 1400 | 2250 |
| 1500 | |
| 1600 | 2500 |
| 1700 | |
| 1800 | 2750 |
| 1900 | |
| 2000 | 3000 |
| 2100 | |
| 2200 | |
| 2250 | |
| 2300 | 3250 |
| 2400 | |
| 2500 | 3500 |
| 2500 | |

INFORMACJE

| | |
|-------------------------------|---|
| Wysokość | Wymiary zamówieniowe |
| Szerokość | Światło - 120 mm |
| Dodatkowy pion | Od L-5000 (włącznie) |
| Dodatkowy poziom | NIE DOTYCZY |
| Listwa domykowa dł / kr | NIE DOTYCZY |
| Rodzaj zawiasów | Nitonakrętka M16 / 150 mm od góry i 150 mm od dołu |
| Wzmocnienie zawiasów | NIE DOTYCZY |
| Maskownice | Kątownik 30/22/2 / zawias 33/22/2 |
| Dystanse | NIE DOTYCZY |
| Automat spawany / dokręcany | Spawany-poprzeczka 80/40/2 ok 700 mm osiowo od dołu |
| Rodzaj prowadzenia zet / ceow | NIE DOTYCZY |
| Wycięcie techniczne - luz | NIE DOTYCZY |

AKCESORIA



Zawias montażowy (przybliżenie)



Zawias montażowy



Błacha zawiasowa klejana do furtek i bram uchylnych



Rygiel Locinox do bramy uchylnej



Stopka do bramy uchylnej



Oporek OP1



Pochwyty standardowy długi



Pochwyty standardowy

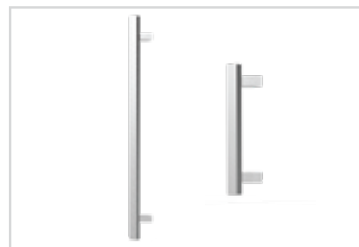

Pochwyty wykonane ze stali nierdzewnej: długi i krótki



Mechanizm bram składanych

FURTKA

WYPEŁNIENIE

Kształtownik: 80x20x1,2

Kątownik bazowy: 33x22x3

Kątownik zakrywający: 30x22x2

Rozstaw palisady: 15 mm
(między kształtownikami)

Rama: 80x40x2

Pion zawiasowy: 80x40x3

Słup z marką: H furtki + 60 mm

| Przekrój słupka | Podstawa |
|-------------------|-----------------|
| 60x40 | 150 mm x 150 mm |
| 80x40 | |
| 80x60 | |
| 80x80 | 140 mm x 200 mm |
| 100x100 i większe | 200 mm x 250 mm |

ELEMENTY KONSTRUKCYJNE

| | |
|---|---------------|
| Skrzydło furtki (z zamkiem, wkładką i kompletem 3 kluczy) | 1 kpl. |
| Słupy | 2 szt. |
| Listwa domykowa | 1 szt. |
| Zawiasy | 2 kpl. |
| Pochwył/Klamka | 1 kpl. |
| Rozetki | 1 kpl. |



*Wymiary zamówieniowe **Furtka otwierana na zewnątrz może być zamontowana tylko wewnątrz posesji. Widoczne są zawiasy od strony zewnętrznej. ***Oporek jest przymocowany na ramie furtki.

WAGA

| H/L | 1000 mm | 1200 mm | 1500 mm |
|------|-----------|-----------|-----------|
| 1500 | 93,69 kg | 99,81 kg | 108,97 kg |
| 1800 | 110,81 kg | 118,01 kg | 128,97 kg |
| 2000 | 120,72 kg | 128,64 kg | 140,50 kg |

WYSOKOŚĆ BRAM / SŁUPKA

| Wysokości bram/furtek | Cała |
|-----------------------|------|
| 1000 | 1750 |
| 1100 | |
| 1200 | |
| 1250 | 2000 |
| 1300 | |
| 1400 | 2250 |
| 1500 | |
| 1600 | 2500 |
| 1700 | |
| 1800 | 2750 |
| 1900 | |
| 2000 | 3000 |
| 2100 | |
| 2200 | |
| 2250 | |
| 2300 | 3250 |
| 2400 | |
| 2500 | 3500 |

PRZEKRÓJ SŁUPKA

| H/L | do 1000 mm | do 1200 mm | do 1500 mm | do 1800 mm | do 2000 mm |
|---------|------------|------------|------------|------------|------------|
| do 1500 | 100/100/3 | 100/100/3 | 100/100/3 | 100/100/3 | 100/100/3 |
| do 1800 | 100/100/3 | 100/100/3 | 100/100/3 | 100/100/3 | 100/100/4 |
| do 2000 | 100/100/3 | 100/100/3 | 100/100/3 | 100/100/4 | 100/100/4 |
| do 2200 | 100/100/3 | 100/100/3 | 100/100/4 | 100/100/4 | 100/100/4 |
| do 2500 | 100/100/3 | 100/100/4 | 100/100/4 | 100/100/4 | 120/120/4 |
| do 3000 | 100/100/4 | 100/100/4 | 100/100/4 | 120/120/4 | 150/150/4 |

DOSTĘPNE WYSOKOŚCI

| Rozstaw | Skok | H |
|---------|------|---|
| 15 | 95 | 1030 1125 1220 1315 1410 1505 1600 1695 1790 1885 1980 2075 |

INFORMACJE

| | |
|-------------------------------|--|
| Wysokość | Wymiary zamówieniowe |
| Szerokość | Światło - 100 mm |
| Dodatkowy pion | NIE DOTYCZY |
| Dodatkowy poziom | NIE DOTYCZY |
| Listwa domykowa dł / kr | Długa 40/30 / H furtki +45 mm |
| Rodzaj zawiasów | Nitonakrętka M16 / 150 mm od góry i 150 mm od dołu |
| Wzmocnienie zawiasów | NIE DOTYCZY |
| Maskownice | Kątownik 30/22/2 / zawias 33/22/2 |
| Dystanse | NIE DOTYCZY |
| Automat spawany / dokręcany | NIE DOTYCZY |
| Rodzaj prowadzenia zet / ceow | NIE DOTYCZY |
| Wycięcie techniczne - luzy | NIE DOTYCZY |

AKCESORIA



Blacha zawiasowa wklejana do furtek i bram uchylnych



Zawias montażowy (przybliżenie)



Zawias montażowy



Listwa domykowa do furtki



Pochwyt typu gałka/gałka



Pochwyt typu klamka/klamka



Pochwyt typu klamka/gałka



Pochwyt standardowy długi



Pochwyt standardowy



Pochwyty wykonane ze stali nierdzewnej: długi i krótki



Hydrauliczny samodomykacz



Skrzynka Invisible

PRZĘŚŁO

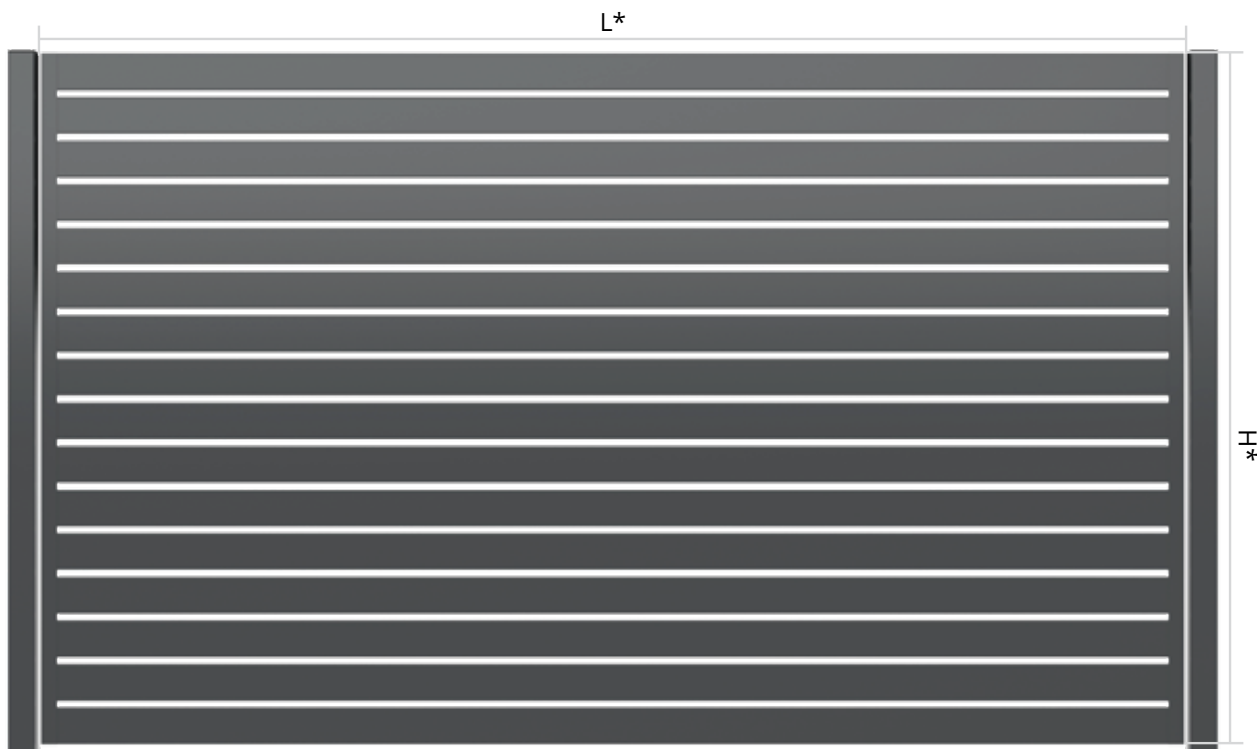

*Wymiary zamówieniowe

KONSTRUKCJA NOŚNA

Kątownik: 30x22x3 (nośny)

Kątownik: 33x22x2 (maskownica)

WYPEŁNIENIE

Kształtownik: 80x20x1,2

Rozstaw palisady: 15 mm
(między kształtownikami)

MONTAŻ

Od góry między drugim, a trzecim profilem wypełnienia

Od dołu między drugim, a trzecim profilem wypełnienia

Uchwyt montażowy krótki dla modeli z rodziny P82

INFORMACJE

| | |
|--------------------------------|--|
| Wysokość | Wymiary zamówieniowe |
| Szerokość | bez maskownic -25 mm/z maskownicą - 20 mm |
| | obejma zawiasowa z jednej strony bez mask. - 40 mm |
| | obejma zawiasowa z jednej strony z mask. - 35 mm |
| | obejma zawiasowa z dwóch str bez mask. - 55 mm |
| | obejma zawiasowa z dwóch str z mask. - 50 mm |
| Dodatkowy pion | powyżej L-3000 płaskownik 20 mm |
| Dodatkowy poziom | NIE DOTYCZY |
| Listwa domykowa dł / kr | NIE DOTYCZY |
| Rodzaj zawiasów | NIE DOTYCZY |
| Wzmocnienie zawiasów | NIE DOTYCZY |
| Maskownice | Kątownik 33/22/2 |
| Dystanse | NIE DOTYCZY |
| Automat spawany / dokręcany | NIE DOTYCZY |
| Rodzaj prowadzenia zet / ceow. | NIE DOTYCZY |
| Wycięcie techniczne - luzy | Luz wokół skrzyni 20 mm na stronę |

ILOŚĆ NITÓW

| H przęsła | Nitów na maskownicę |
|----------------------------|---------------------|
| do 1000 (włącznie) | 2 szt. |
| od 1001 do 1500 (włącznie) | 3 szt. |
| 1501 i powyżej | 4 szt. |

DOSTĘPNE WYSOKOŚCI

| Rozstaw | Skok | H |
|---------|------|---|
| 15 | 95 | 270 365 460 555 650 745 840 935 1030 1125 1220 1315 1410 1505 1600 1695 1790 1885 1980 2075 |

AKCESORIA



Obejma montażowa zawiasowa do przęsła



Obejma wklejana do przęsła



Obejma montażowa do przęsła



Skrzynka Invisible



PP002 (P82) **PINO I**

BRAMA SAMONOŚNA

*Wymiary zamówieniowe *Rysunek poglądowy
*Od światła 5800 brama skręcana (dwuczęściowa)

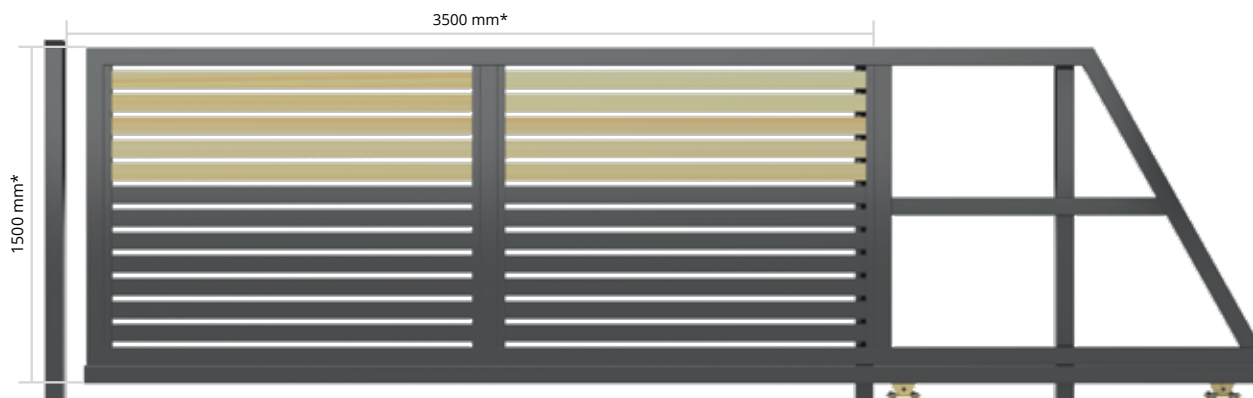

DŁUGOŚĆ BRAM

| Światło | Cała | Światło | Cała |
|---------|------|---------|------|
| 3500 | 5250 | 4700 | 7000 |
| 3600 | 5400 | 4800 | 7000 |
| 3700 | 5500 | 4900 | 7000 |
| 3800 | 5500 | 5000 | 7000 |
| 3900 | 5500 | 5100 | 7500 |
| 4000 | 6000 | 5200 | 7500 |
| 4100 | 6000 | 5300 | 7500 |
| 4200 | 6000 | 5400 | 8000 |
| 4300 | 6450 | 5500 | 8000 |
| 4400 | 6500 | 5600 | 8000 |
| 4500 | 6500 | 5700 | 8000 |
| 4600 | 6500 | 5800 | 8120 |

WYPEŁNIENIE

Kształtownik: 80x20x1,2
Kątownik bazowy: 33x22x3
Kątownik zakrywający: 30x22x2
Rozstaw palisady: 15 mm (między kształtownikami)
Rama: 80x40x2
Kształtownik szczelinowy: 80x80x4
Słup z marką: H bramy + 100 mm

| Przekrój słupka | Podstawa |
|-------------------|-----------------|
| 60x40 | 150 mm x 150 mm |
| 80x40 | |
| 80x60 | |
| 80x80 | 140 mm x 200 mm |
| 100x100 i większe | 200 mm x 250 mm |

WAGA

| H/L | 3500 mm | 4000 mm | 4500 mm | 5000 mm | 5500 mm |
|------|-----------|-----------|-----------|-----------|-----------|
| 1500 | 255,91 kg | 279,5 kg | 310,87 kg | 329,97 kg | 368,66 kg |
| 1800 | 288,75 kg | 315,05 kg | 351,99 kg | 373,7 kg | 416,86 kg |
| 2000 | 313,89 kg | 342,44 kg | 382,9 kg | 406,35 kg | 451,01 kg |

ELEMENTY KONSTRUKCYJNE

| | |
|---|---------------|
| Skrzydło bramy (z zamkiem CISA, wkładką i kompletem 3 kluczy) | 1 kpl. |
| Słupy prowadzące | 2 szt. |
| Słup dojazdowy | 1 szt. |
| Rolka najazdowa | 1 kpl. |
| Najazd | 1 kpl. |
| Rolki naprowadzające | 2 kpl. |
| Hamulec | 1 kpl. |
| Rolki prowadzące | 2 kpl. |
| Wózki bramowe | 2 kpl. |
| Listwa dojazdowa | 1 szt. |
| Pochwyty | 1 kpl. |
| Rozetki | 1 kpl. |

PRZEKRÓJ SŁUPKA

| H/L | do 3500 mm | do 4000 mm | do 4500 mm | do 5000 mm | do 5500 mm | do 5800 mm |
|---------|------------|------------|------------|------------|------------|------------|
| do 1500 | 80/80/2 | 80/80/2 | 80/80/2 | 80/80/2 | 80/80/2 | 80/80/2 |
| do 1800 | 80/80/2 | 80/80/2 | 80/80/2 | 80/80/2 | 80/80/2 | 80/80/2 |
| do 2000 | 80/80/2 | 80/80/3 | 80/80/3 | 80/80/3 | 80/80/3 | 80/80/3 |
| do 2200 | 80/80/3 | 80/80/3 | 80/80/3 | 80/80/3 | 80/80/3 | 80/80/3 |
| do 2500 | 80/80/3 | 80/80/3 | 80/80/3 | 80/80/3 | 80/80/3 | 80/80/3 |

ILOŚĆ PÓL W ŚWIETLE

| L | do 3500 mm | do 4000 mm | do 4499 mm | do 5000 mm | do 5500 mm | do 5800 mm |
|---|------------|------------|------------|------------|------------|------------|
| | 2 | 2 | 2 | 3 | 3 | 3 |

DOSTĘPNE WYSOKOŚCI

| Rozstaw | Skok | H | | | | | | | | | | | |
|---------|------|------|------|------|------|------|------|------|------|------|------|------|------|
| 15 | 95 | 1017 | 1112 | 1207 | 1302 | 1397 | 1492 | 1587 | 1682 | 1777 | 1872 | 1967 | 2062 |

WYSOKOŚĆ BRAM / SŁUPKA

| Wysokości bram/furtek | Cała |
|-----------------------|------|
| 1000 | 1750 |
| 1100 | |
| 1200 | 2000 |
| 1250 | |
| 1300 | |
| 1400 | 2250 |
| 1500 | |
| 1600 | 2500 |
| 1700 | |
| 1800 | 2750 |
| 1900 | |
| 2000 | 3000 |
| 2100 | |
| 2200 | |
| 2250 | |
| 2300 | 3250 |
| 2400 | |
| 2500 | 3500 |

INFORMACJE

| | |
|-------------------------------|--|
| Wysokość | Wymiary zamówieniowe |
| Szerokość | Światło + 100 mm |
| Dodatkowy pion | Według tabeli "ilość pól w świetle" |
| Dodatkowy poziom | NIE DOTYCZY |
| Listwa domykowa | 80/40 H bramy + 95 mm / blacha dojazdowa BD1 |
| Rodzaj zawiasów | NIE DOTYCZY |
| Wzmocnienie zawiasów | NIE DOTYCZY |
| Maskownice | Kątownik 30/22/2 |
| Dystanse | NIE DOTYCZY |
| Automat spawany / dokręcany | Dokręcany zetownik |
| Rodzaj prowadzenia zet / ceow | Dokręcany zetownik |
| Wycięcie techniczne - luzy | NIE DOTYCZY |

PRZECIWWAGI DO BRAM



Brama o świetle do 4500 mm (włącznie). Do bram o H do 1999 mm

Brama o świetle do 4500 mm (włącznie). Do bram od H 2000 mm

Brama o świetle od 4500 mm do 5000 mm (włącznie). Do bram o H do 1999 mm

Brama o świetle od 4500 mm do 5000 mm (włącznie). Do bram od H 2000 mm

Brama o świetle powyżej 5000 mm. Do bram o H do 1999 mm

Brama o świetle powyżej 5000 mm. Do bram od H 2000 mm

AKCESORIA



Listwa dojazdowa do bramy samonośnej



Najazd do bramy samonośnej



Rolka prowadząca do bramy samonośnej



Wózek do bramy samonośnej

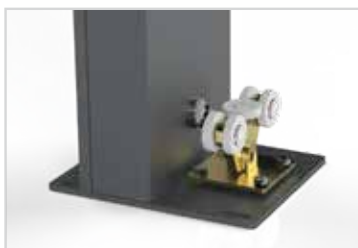

Słupek z automatem



Listwa rezystencyjna



Alternatywne prowadzenie górne

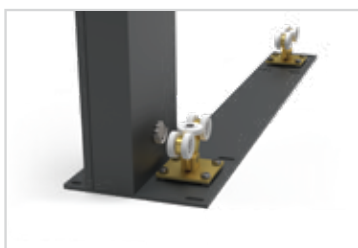

Zintegrowana płyta z wózkami



Maskownice do wózków

BRAMA UCHYLNA

*Wymiary zamówieniowe *Brama uchylna otwiera na zewnątrz może być zamontowana tylko wewnątrz posesji. Widoczne są zawiasy do strony zewnętrznej. Stopa odwrócona jest do wewnętrznej strony.

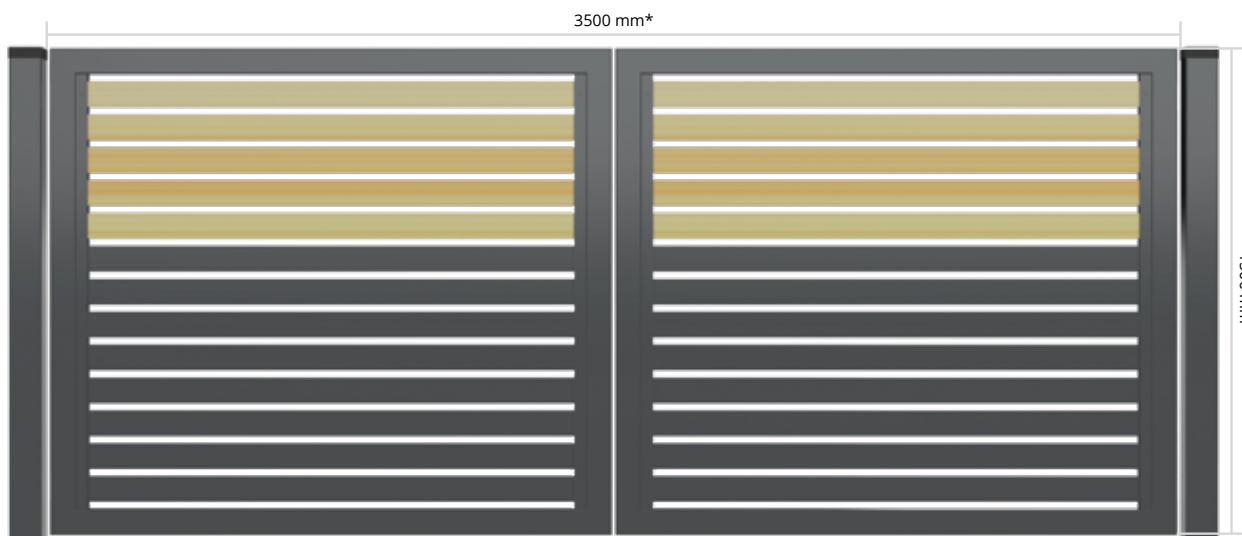

WYPEŁNIENIE

Kształtownik: 80x20x1,2

Kątownik bazowy: 33x22x3

Kątownik zakrywający: 30x22x2

Rozstaw palisady: 15 mm
(między kształtownikami)

Rama: 80x40x2

Pion zawiasowy: 80x40x3

Kształtownik pod automatykę: 80x40x2

Słup z marką: H bramy + 60 mm

| Przekrój słupka | Podstawa |
|-------------------|-----------------|
| 60x40 | 150 mm x 150 mm |
| 80x40 | |
| 80x60 | |
| 80x80 | 140 mm x 200 mm |
| 100x100 i większe | 200 mm x 250 mm |

ELEMENTY KONSTRUKCYJNE

| | |
|---|--------|
| Skrzydło 1 bramy (z zamkiem bębnowym LOB, wkładką i kompletem 3 kluczy) | 1 kpl. |
| Skrzydło 2 bramy (z rygłem) | 1 kpl. |
| Słupy nośne | 2 szt. |
| Zawiasy | 4 kpl. |
| Stopa | 1 kpl. |
| Pochwyty | 2 kpl. |
| Oporek OP1 | 2 szt. |
| Rozetki | 1 kpl. |

WAGA

| H/L | 3500 mm | 4000 mm | 4500 mm | 5000 mm |
|------|-----------|-----------|-----------|-----------|
| 1500 | 183,61 kg | 199,81 kg | 228,95 kg | 244,93 kg |
| 1800 | 232,89 kg | 251,79 kg | 270,67 kg | 289,29 kg |
| 2000 | 255,09 kg | 275,79 kg | 296,47 kg | 316,85 kg |

PRZEKRÓJ SŁUPKA

| H/L | do 3500 mm | do 4000 mm | do 4500 mm | do 5000 mm | do 5500 mm | do 5999 mm |
|---------|------------|------------|------------|------------|------------|------------|
| do 1500 | 100/100/3 | 100/100/3 | 100/100/4 | 100/100/4 | 100/100/4 | 120/120/4 |
| do 1800 | 100/100/4 | 100/100/4 | 100/100/4 | 100/100/4 | 120/120/4 | 120/120/4 |
| do 2000 | 100/100/4 | 100/100/4 | 100/100/4 | 120/120/4 | 120/120/4 | 120/120/4 |
| do 2200 | 100/100/4 | 100/100/4 | 120/120/4 | 150/150/4 | 150/150/4 | 150/150/4 |
| do 2500 | 100/100/4 | 120/120/4 | 150/150/4 | 150/150/4 | 150/150/4 | 150/150/4 |
| do 3000 | 120/120/4 | 150/150/4 | 150/150/4 | 150/150/4 | 150/150/4 | - |

DOSTĘPNE WYSOKOŚCI

| Rozstaw | Skok | H | | | | | | | | | | | |
|---------|------|------|------|------|------|------|------|------|------|------|------|------|------|
| 15 | 95 | 1030 | 1125 | 1220 | 1315 | 1410 | 1505 | 1600 | 1695 | 1790 | 1885 | 1980 | 2075 |

WYSOKOŚĆ BRAM / SŁUPKA

| Wysokości bram/furtek | Cała |
|-----------------------|------|
| 1000 | 1750 |
| 1100 | |
| 1200 | 2000 |
| 1250 | |
| 1300 | |
| 1400 | 2250 |
| 1500 | |
| 1600 | 2500 |
| 1700 | |
| 1800 | 2750 |
| 1900 | |
| 2000 | 3000 |
| 2100 | |
| 2200 | |
| 2250 | |
| 2300 | 3250 |
| 2400 | |
| 2500 | 3500 |
| 2500 | |

INFORMACJE

| | |
|-------------------------------|---|
| Wysokość | Wymiary zamówieniowe |
| Szerokość | Światło - 120 mm |
| Dodatkowy pion | Od L-5000 (włącznie) |
| Dodatkowy poziom | NIE DOTYCZY |
| Listwa domykowa dł / kr | NIE DOTYCZY |
| Rodzaj zawiasów | Nitonakrętka M16 / 150 mm od góry i 150 mm od dołu |
| Wzmocnienie zawiasów | NIE DOTYCZY |
| Maskownice | Kątownik 30/22/2 / zawias 33/22/2 |
| Dystanse | NIE DOTYCZY |
| Automat spawany / dokręcany | Spawany-poprzeczka 80/40/2 ok 700 mm osiowo od dołu |
| Rodzaj prowadzenia zet / ceow | NIE DOTYCZY |
| Wycięcie techniczne - luzu | NIE DOTYCZY |

AKCESORIA



Zawias montażowy (przybliżenie)



Zawias montażowy



Blacha zawiasowa klejana do furtek i bram uchylnych



Rygiel Locinox do bramy uchylnej



Stopka do bramy uchylnej



Oporek OP1



Pochwyty standardowy długi



Pochwyty standardowy

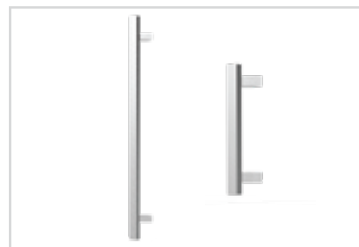

Pochwyty wykonane ze stali nierdzewnej: długi i krótki



Mechanizm bram składanych

FURTKA

WYPEŁNIENIE

Kształtownik: 80x20x1,2

Kątownik bazowy: 33x22x3

Kątownik zakrywający: 30x22x2

Rozstaw palisady: 15 mm
(między kształtownikami)

Rama: 80x40x2

Pion zawiasowy: 80x40x3

Słup z marką: H furtki + 60 mm

| Przekrój słupka | Podstawa |
|-------------------|-----------------|
| 60x40 | 150 mm x 150 mm |
| 80x40 | |
| 80x60 | 140 mm x 200 mm |
| 80x80 | |
| 100x100 i większe | 200 mm x 250 mm |

ELEMENTY KONSTRUKCYJNE

Skrzydło furtki
(z zamkiem, wkładką i kompletem 3 kluczy)

1 kpl.

Słupy

2 szt.

Listwa domykowa

1 szt.

Zawiasy

2 kpl.

Pochwył/Klamka

1 kpl.

Rozetki

1 kpl.



*Wymiary zamówieniowe **Furtka otwierana na zewnątrz może być zamontowana tylko wewnątrz posesji. Widoczne są zawiasy od strony zewnętrznej. ***Oporek jest przymocowany na ramie furtki.

WAGA

| H/L | 1000 mm | 1200 mm | 1500 mm |
|------|-----------|-----------|-----------|
| 1500 | 93,69 kg | 99,81 kg | 108,97 kg |
| 1800 | 110,81 kg | 118,01 kg | 128,97 kg |
| 2000 | 120,72 kg | 128,64 kg | 140,50 kg |

WYSOKOŚĆ BRAM / SŁUPKA

| Wysokości bram/furtek | Cała |
|-----------------------|------|
| 1000 | 1750 |
| 1100 | |
| 1200 | 2000 |
| 1250 | |
| 1300 | 2250 |
| 1400 | |
| 1500 | 2500 |
| 1600 | |
| 1700 | 2750 |
| 1800 | |
| 1900 | 3000 |
| 2000 | |
| 2100 | 3250 |
| 2200 | |
| 2250 | 3500 |
| 2300 | |
| 2400 | 3500 |
| 2500 | |

PRZEKRÓJ SŁUPKA

| H/L | do 1000 mm | do 1200 mm | do 1500 mm | do 1800 mm | do 2000 mm |
|---------|------------|------------|------------|------------|------------|
| do 1500 | 100/100/3 | 100/100/3 | 100/100/3 | 100/100/3 | 100/100/3 |
| do 1800 | 100/100/3 | 100/100/3 | 100/100/3 | 100/100/3 | 100/100/4 |
| do 2000 | 100/100/3 | 100/100/3 | 100/100/3 | 100/100/4 | 100/100/4 |
| do 2200 | 100/100/3 | 100/100/3 | 100/100/4 | 100/100/4 | 100/100/4 |
| do 2500 | 100/100/3 | 100/100/4 | 100/100/4 | 100/100/4 | 120/120/4 |
| do 3000 | 100/100/4 | 100/100/4 | 100/100/4 | 120/120/4 | 150/150/4 |

DOSTĘPNE WYSOKOŚCI

| Rozstaw | Skok | H | | | | | | | | | | | |
|---------|------|------|------|------|------|------|------|------|------|------|------|------|------|
| 15 | 95 | 1030 | 1125 | 1220 | 1315 | 1410 | 1505 | 1600 | 1695 | 1790 | 1885 | 1980 | 2075 |

INFORMACJE

| | |
|-------------------------------|--|
| Wysokość | Wymiary zamówieniowe |
| Szerokość | Światło - 100 mm |
| Dodatkowy pion | NIE DOTYCZY |
| Dodatkowy poziom | NIE DOTYCZY |
| Listwa domykowa dł / kr | Długa 40/30 / H furtki +45 mm |
| Rodzaj zawiasów | Nitonakrętka M16 / 150 mm od góry i 150 mm od dołu |
| Wzmocnienie zawiasów | NIE DOTYCZY |
| Maskownice | Kątownik 30/22/2 / zawias 33/22/2 |
| Dystanse | NIE DOTYCZY |
| Automat spawany / dokręcany | NIE DOTYCZY |
| Rodzaj prowadzenia zet / ceow | NIE DOTYCZY |
| Wycięcie techniczne - luzy | NIE DOTYCZY |

AKCESORIA



Błacha zawiasowa klejana do furtek i bram uchylnych



Zawias montażowy (przybliżenie)



Zawias montażowy



Listwa domykowa do furtki



Pochwyt typu gałka/gałka



Pochwyt typu klamka/klamka



Pochwyt typu klamka/gałka



Pochwyt standardowy długi



Pochwyt standardowy



Pochwyty wykonane ze stali nierdzewnej: długi i krótki



Hydrauliczny samodomykacz



Skrzynka na listy

PRZĘŚŁO

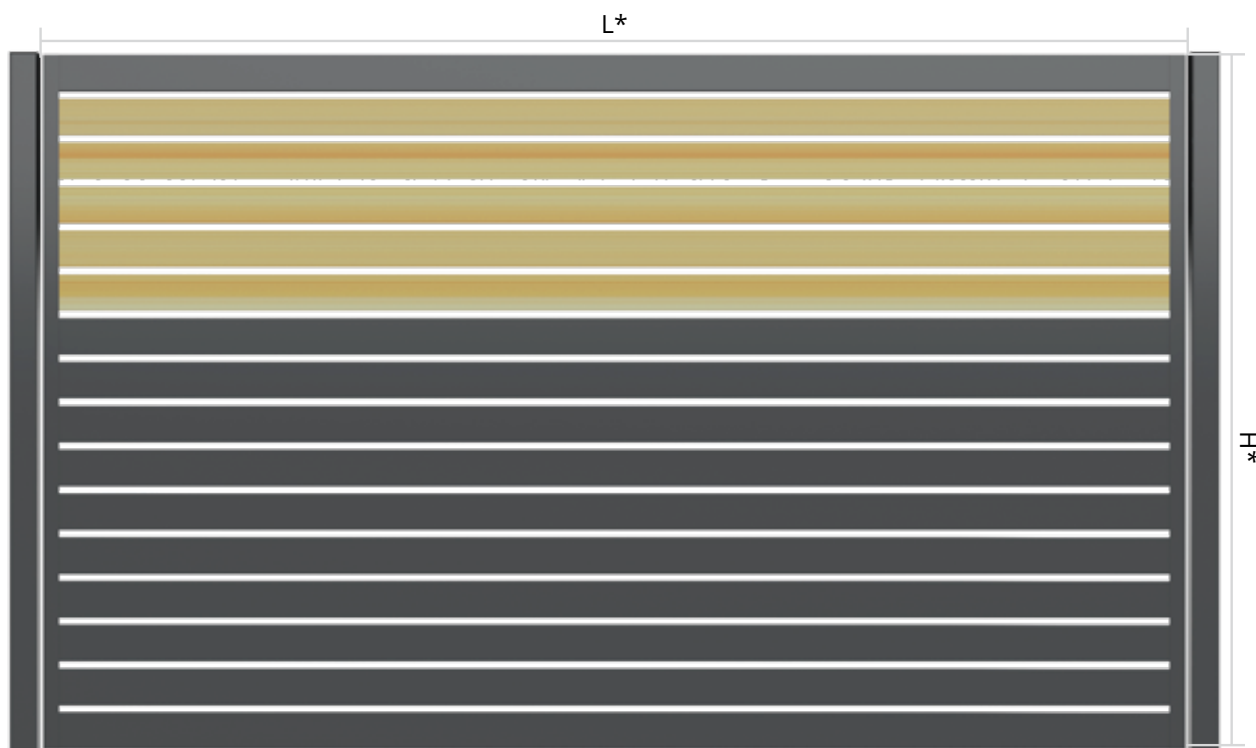

*Wymiary zamówieniowe

KONSTRUKCJA NOŚNA

Kątownik: 30x22x3

Kątownik: 33x22x2 (maskownica)

WYPEŁNIENIE

Kształtownik: 80x20x1,2

Rozstaw palisady: 15 mm
(między kształtownikami)

MONTAŻ

Od góry między drugim, a trzecim profilem wypełnienia

Od dołu między drugim, a trzecim profilem wypełnienia

Uchwyt montażowy krótki dla modeli z rodziny P82

INFORMACJE

| | |
|--------------------------------|--|
| Wysokość | Wymiary zamówieniowe |
| Szerokość | bez maskownic -25 mm/z maskownicą - 20 mm |
| | obejma zawiasowa z jednej strony bez mask. - 40 mm |
| | obejma zawiasowa z jednej strony z mask. - 35 mm |
| | obejma zawiasowa z dwóch str bez mask. - 55 mm |
| | obejma zawiasowa z dwóch str z mask. - 50 mm |
| Dodatkowy pion | powyżej L-3000 płaskownik 20 mm |
| Dodatkowy poziom | NIE DOTYCZY |
| Listwa domykowa dł / kr | NIE DOTYCZY |
| Rodzaj zawiasów | NIE DOTYCZY |
| Wzmocnienie zawiasów | NIE DOTYCZY |
| Maskownice | Kątownik 33/22/2 |
| Dystanse | NIE DOTYCZY |
| Automat spawany / dokręcany | NIE DOTYCZY |
| Rodzaj prowadzenia zet / ceow. | NIE DOTYCZY |
| Wycięcie techniczne - luzy | Luz wokół skrzyni 20 mm na stronę |

ILOŚĆ NITÓW

| H przęsła | Nitów na maskownicę |
|----------------------------|---------------------|
| do 1000 (włącznie) | 2 szt. |
| od 1001 do 1500 (włącznie) | 3 szt. |
| 1501 i powyżej | 4 szt. |

DOSTĘPNE WYSOKOŚCI

| Rozstaw | Skok | H | | | | | | | | | | | | | | | |
|---------|------|-----|-----|-----|-----|------|------|------|------|------|------|------|------|------|------|------|------|
| 15 | 95 | 650 | 745 | 840 | 935 | 1030 | 1125 | 1220 | 1315 | 1410 | 1505 | 1600 | 1695 | 1790 | 1885 | 1980 | 2075 |

AKCESORIA



Obejma montażowa zawiasowa do przęsła



Obejma wklejana do przęsła



Obejma montażowa do przęsła



Skrzynka na listy



PP002 (P82) **PINO II**

BRAMA SAMONOŚNA

*Wymiary zamówieniowe *Rysunek poglądowy
*Od światła 5800 brama skręcana (dwuczęściowa)

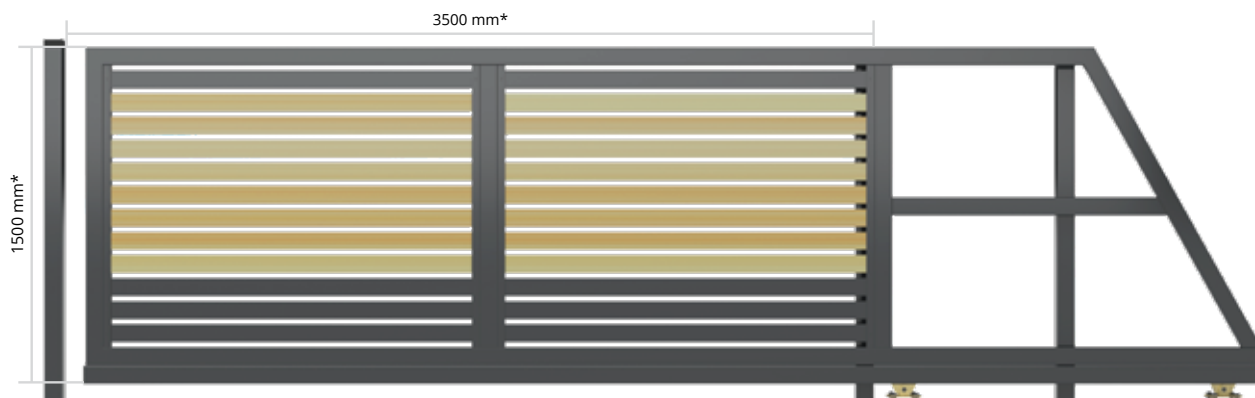

DŁUGOŚĆ BRAM

| Światło | Cała | Światło | Cała |
|---------|------|---------|------|
| 3500 | 5250 | 4700 | 7000 |
| 3600 | 5400 | 4800 | 7000 |
| 3700 | 5500 | 4900 | 7000 |
| 3800 | 5500 | 5000 | 7000 |
| 3900 | 5500 | 5100 | 7500 |
| 4000 | 6000 | 5200 | 7500 |
| 4100 | 6000 | 5300 | 7500 |
| 4200 | 6000 | 5400 | 8000 |
| 4300 | 6450 | 5500 | 8000 |
| 4400 | 6500 | 5600 | 8000 |
| 4500 | 6500 | 5700 | 8000 |
| 4600 | 6500 | 5800 | 8120 |

WYPEŁNIENIE

Kształtownik: 80x20x1,2
Kątownik bazowy: 33x22x3
Kątownik zakrywający: 30x22x2
Rozstaw palisady: 15 mm (między kształtownikami)
Rama: 80x40x2
Kształtownik szczelinowy: 80x80x4
Słup z marką: H bramy + 100 mm

| Przekrój słupka | Podstawa |
|-------------------|-----------------|
| 60x40 | 150 mm x 150 mm |
| 80x40 | |
| 80x60 | |
| 80x80 | 140 mm x 200 mm |
| 100x100 i większe | 200 mm x 250 mm |

WAGA

| H/L | 3500 mm | 4000 mm | 4500 mm | 5000 mm | 5500 mm |
|------|-----------|-----------|-----------|-----------|-----------|
| 1500 | 255,91 kg | 279,5 kg | 310,87 kg | 329,97 kg | 368,66 kg |
| 1800 | 288,75 kg | 315,05 kg | 351,99 kg | 373,7 kg | 416,86 kg |
| 2000 | 313,89 kg | 342,44 kg | 382,9 kg | 406,35 kg | 451,01 kg |

PRZEKRÓJ SŁUPKA

| H/L | do 3500 mm | do 4000 mm | do 4500 mm | do 5000 mm | do 5500 mm | do 5800 mm |
|---------|------------|------------|------------|------------|------------|------------|
| do 1500 | 80/80/2 | 80/80/2 | 80/80/2 | 80/80/2 | 80/80/2 | 80/80/2 |
| do 1800 | 80/80/2 | 80/80/2 | 80/80/2 | 80/80/2 | 80/80/2 | 80/80/2 |
| do 2000 | 80/80/2 | 80/80/3 | 80/80/3 | 80/80/3 | 80/80/3 | 80/80/3 |
| do 2200 | 80/80/3 | 80/80/3 | 80/80/3 | 80/80/3 | 80/80/3 | 80/80/3 |
| do 2500 | 80/80/3 | 80/80/3 | 80/80/3 | 80/80/3 | 80/80/3 | 80/80/3 |

ELEMENTY KONSTRUKCYJNE

| | |
|---|---------------|
| Skrzydło bramy (z zamkiem CISA, wkładką i kompletem 3 kluczy) | 1 kpl. |
| Słupy prowadzące | 2 szt. |
| Słup dojazdowy | 1 szt. |
| Rolka najazdowa | 1 kpl. |
| Najazd | 1 kpl. |
| Rolki naprowadzające | 2 kpl. |
| Hamulec | 1 kpl. |
| Rolki prowadzące | 2 kpl. |
| Wózki bramowe | 2 kpl. |
| Listwa dojazdowa | 1 szt. |
| Pochwyty | 1 kpl. |
| Rozetki | 1 kpl. |

ILOŚĆ PÓL W ŚWIETLE

| L | do 3500 mm | do 4000 mm | do 4499 mm | do 5000 mm | do 5500 mm | do 5800 mm |
|---|------------|------------|------------|------------|------------|------------|
| | 2 | 2 | 2 | 3 | 3 | 3 |

DOSTĘPNE WYSOKOŚCI

| Rozstaw | Skok | H | | | | | | | | | | | |
|---------|------|------|------|------|------|------|------|------|------|------|------|------|------|
| 15 | 95 | 1017 | 1112 | 1207 | 1302 | 1397 | 1492 | 1587 | 1682 | 1777 | 1872 | 1967 | 2062 |

WYSOKOŚĆ BRAM / SŁUPKA

| Wysokości bram/furtek | Cała |
|-----------------------|------|
| 1000 | 1750 |
| 1100 | |
| 1200 | 2000 |
| 1250 | |
| 1300 | |
| 1400 | 2250 |
| 1500 | |
| 1600 | 2500 |
| 1700 | |
| 1800 | 2750 |
| 1900 | |
| 2000 | 3000 |
| 2100 | |
| 2200 | |
| 2250 | |
| 2300 | 3250 |
| 2400 | |
| 2500 | 3500 |

INFORMACJE

| | |
|-------------------------------|--|
| Wysokość | Wymiary zamówieniowe |
| Szerokość | Światło + 100 mm |
| Dodatkowy pion | Według tabeli "ilość pól w świetle" |
| Dodatkowy poziom | NIE DOTYCZY |
| Listwa domykowa | 80/40 H bramy + 95 mm / blacha dojazdowa BD1 |
| Rodzaj zawiasów | NIE DOTYCZY |
| Wzmocnienie zawiasów | NIE DOTYCZY |
| Maskownice | Kątownik 30/22/2 |
| Dystanse | NIE DOTYCZY |
| Automat spawany / dokręcany | Dokręcany zetownik |
| Rodzaj prowadzenia zet / ceow | Dokręcany zetownik |
| Wycięcie techniczne - luzy | NIE DOTYCZY |

PRZECIWWAGI DO BRAM



Brama o świetle do 4500 mm (włącznie). Do bram o H do 1999 mm

Brama o świetle do 4500 mm (włącznie). Do bram od H 2000 mm

Brama o świetle od 4500 mm do 5000 mm (włącznie). Do bram o H do 1999 mm

Brama o świetle od 4500 mm do 5000 mm (włącznie). Do bram od H 2000 mm

Brama o świetle powyżej 5000 mm. Do bram o H do 1999 mm

Brama o świetle powyżej 5000 mm. Do bram od H 2000 mm

AKCESORIA



Listwa dojazdowa do bramy samonośnej



Najazd do bramy samonośnej



Rolka prowadząca do bramy samonośnej



Wózek do bramy samonośnej

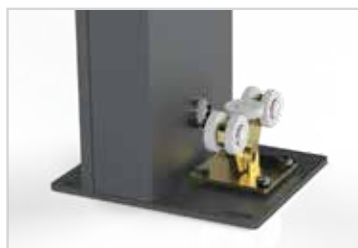

Słupek z automatem



Listwa rezystencyjna



Alternatywne prowadzenie górne

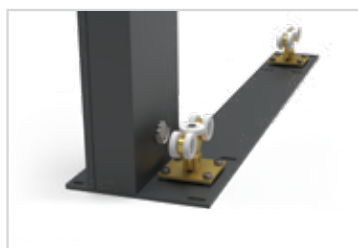

Zintegrowana płyta z wózkami



Maskownice do wózków

BRAMA UCHYLNA

*Wymiary zamówieniowe *Brama uchylna otwiera na zewnątrz może być zamontowana tylko wewnątrz posesji. Widoczne są zawiasy do strony zewnętrznej. Stopa odwrócona jest do wewnętrznej strony.

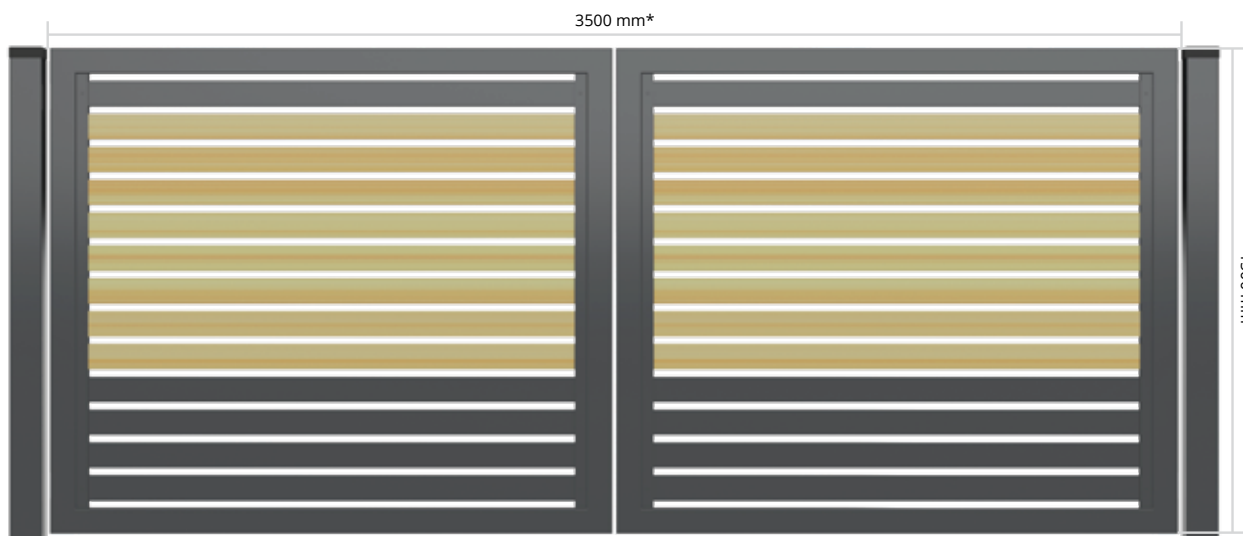

WYPEŁNIENIE

Kształtownik: 80x20x1,2

Kątownik bazowy: 33x22x3

Kątownik zakrywający: 30x22x2

Rozstaw palisady: 15 mm
(między kształtownikami)

Rama: 80x40x2

Pion zawiasowy: 80x40x3

Kształtownik pod automatykę: 80x40x2

Słup z marką: H bramy + 60 mm

| Przekrój słupka | Podstawa |
|-------------------|-----------------|
| 60x40 | 150 mm x 150 mm |
| 80x40 | |
| 80x60 | |
| 80x80 | 140 mm x 200 mm |
| 100x100 i większe | 200 mm x 250 mm |

ELEMENTY KONSTRUKCYJNE

| | |
|---|---------------|
| Skrzydło 1 bramy (z zamkiem bębnowym LOB, wkładką i kompletem 3 kluczy) | 1 kpl. |
| Skrzydło 2 bramy (z rygłem) | 1 kpl. |
| Słupy nośne | 2 szt. |
| Zawiasy | 4 kpl. |
| Stopa | 1 kpl. |
| Pochwyty | 2 kpl. |
| Oporek OP1 | 2 szt. |
| Rozetki | 1 kpl. |

WAGA

| H/L | 3500 mm | 4000 mm | 4500 mm | 5000 mm |
|------|-----------|-----------|-----------|-----------|
| 1500 | 183,61 kg | 199,81 kg | 228,95 kg | 244,93 kg |
| 1800 | 232,89 kg | 251,79 kg | 270,67 kg | 289,29 kg |
| 2000 | 255,09 kg | 275,79 kg | 296,47 kg | 316,85 kg |

PRZEKRÓJ SŁUPKA

| H/L | do 3500 mm | do 4000 mm | do 4500 mm | do 5000 mm | do 5500 mm | do 5999 mm |
|---------|------------|------------|------------|------------|------------|------------|
| do 1500 | 100/100/3 | 100/100/3 | 100/100/4 | 100/100/4 | 100/100/4 | 120/120/4 |
| do 1800 | 100/100/4 | 100/100/4 | 100/100/4 | 100/100/4 | 120/120/4 | 120/120/4 |
| do 2000 | 100/100/4 | 100/100/4 | 100/100/4 | 120/120/4 | 120/120/4 | 120/120/4 |
| do 2200 | 100/100/4 | 100/100/4 | 120/120/4 | 150/150/4 | 150/150/4 | 150/150/4 |
| do 2500 | 100/100/4 | 120/120/4 | 150/150/4 | 150/150/4 | 150/150/4 | 150/150/4 |
| do 3000 | 120/120/4 | 150/150/4 | 150/150/4 | 150/150/4 | 150/150/4 | - |

DOSTĘPNE WYSOKOŚCI

| Rozstaw | Skok | H | | | | | | | | | | | |
|---------|------|------|------|------|------|------|------|------|------|------|------|------|------|
| 15 | 95 | 1030 | 1125 | 1220 | 1315 | 1410 | 1505 | 1600 | 1695 | 1790 | 1885 | 1980 | 2075 |

WYSOKOŚĆ BRAM / SŁUPKA

| Wysokości bram/furtek | Cała |
|-----------------------|------|
| 1000 | 1750 |
| 1100 | |
| 1200 | 2000 |
| 1250 | |
| 1300 | |
| 1400 | 2250 |
| 1500 | |
| 1600 | 2500 |
| 1700 | |
| 1800 | 2750 |
| 1900 | |
| 2000 | 3000 |
| 2100 | |
| 2200 | |
| 2250 | |
| 2300 | 3250 |
| 2400 | |
| 2500 | 3500 |
| 2500 | |

INFORMACJE

| | |
|-------------------------------|---|
| Wysokość | Wymiary zamówieniowe |
| Szerokość | Światło - 120 mm |
| Dodatkowy pion | Od L-5000 (włącznie) |
| Dodatkowy poziom | NIE DOTYCZY |
| Listwa domykowa dł / kr | NIE DOTYCZY |
| Rodzaj zawiasów | Nitonakrętka M16 / 150 mm od góry i 150 mm od dołu |
| Wzmocnienie zawiasów | NIE DOTYCZY |
| Maskownice | Kątownik 30/22/2 / zawias 33/22/2 |
| Dystanse | NIE DOTYCZY |
| Automat spawany / dokręcany | Spawany-poprzeczka 80/40/2 ok 700 mm osiowo od dołu |
| Rodzaj prowadzenia zet / ceow | NIE DOTYCZY |
| Wycięcie techniczne - luzu | NIE DOTYCZY |

AKCESORIA



Zawias montażowy (przybliżenie)



Zawias montażowy



Blacha zawiasowa klejana do furtek i bram uchylnych



Rygiel Locinox do bramy uchylnej



Stopka do bramy uchylnej



Oporek OP1



Pochwyty standardowy długi



Pochwyty standardowy

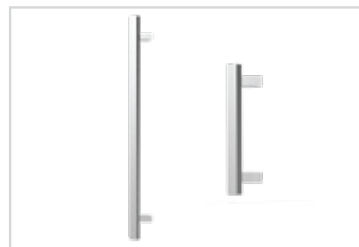

Pochwyty wykonane ze stali nierdzewnej: długi i krótki



Mechanizm bram składanych

FURTKA

WYPEŁNIENIE

Kształtownik: 80x20x1,2

Kątownik bazowy: 33x22x3

Kątownik zakrywający: 30x22x2

Rozstaw palisady: 15 mm
(między kształtownikami)

Rama: 80x40x2

Pion zawiasowy: 80x40x3

Słup z marką: H furtki + 60 mm

| Przekrój słupka | Podstawa |
|-------------------|-----------------|
| 60x40 | 150 mm x 150 mm |
| 80x40 | |
| 80x60 | |
| 80x80 | 140 mm x 200 mm |
| 100x100 i większe | 200 mm x 250 mm |

ELEMENTY KONSTRUKCYJNE

| | |
|---|---------------|
| Skrzydło furtki (z zamkiem, wkładką i kompletem 3 kluczy) | 1 kpl. |
| Słupy | 2 szt. |
| Listwa domykowa | 1 szt. |
| Zawiasy | 2 kpl. |
| Pochwył/Klamka | 1 kpl. |
| Rozetki | 1 kpl. |



*Wymiary zamówieniowe **Furtka otwierana na zewnątrz może być zamontowana tylko wewnątrz posesji. Widoczne są zawiasy od strony zewnętrznej. ***Oporek jest przymocowany na ramie furtki.

WAGA

| H/L | 1000 mm | 1200 mm | 1500 mm |
|------|-----------|-----------|-----------|
| 1500 | 93,69 kg | 99,81 kg | 108,97 kg |
| 1800 | 110,81 kg | 118,01 kg | 128,97 kg |
| 2000 | 120,72 kg | 128,64 kg | 140,50 kg |

PRZEKRÓJ SŁUPKA

| H/L | do 1000 mm | do 1200 mm | do 1500 mm | do 1800 mm | do 2000 mm |
|---------|------------|------------|------------|------------|------------|
| do 1500 | 100/100/3 | 100/100/3 | 100/100/3 | 100/100/3 | 100/100/3 |
| do 1800 | 100/100/3 | 100/100/3 | 100/100/3 | 100/100/3 | 100/100/4 |
| do 2000 | 100/100/3 | 100/100/3 | 100/100/3 | 100/100/4 | 100/100/4 |
| do 2200 | 100/100/3 | 100/100/3 | 100/100/4 | 100/100/4 | 100/100/4 |
| do 2500 | 100/100/3 | 100/100/4 | 100/100/4 | 100/100/4 | 120/120/4 |
| do 3000 | 100/100/4 | 100/100/4 | 100/100/4 | 120/120/4 | 150/150/4 |

DOSTĘPNE WYSOKOŚCI

| Rozstaw | Skok | H |
|---------|------|---|
| 15 | 95 | 1030 1125 1220 1315 1410 1505 1600 1695 1790 1885 1980 2075 |

WYSOKOŚĆ BRAM / SŁUPKA

| Wysokości bram/furtek | Cała |
|-----------------------|------|
| 1000 | 1750 |
| 1100 | |
| 1200 | 2000 |
| 1250 | |
| 1300 | 2250 |
| 1400 | |
| 1500 | |
| 1600 | 2500 |
| 1700 | |
| 1800 | 2750 |
| 1900 | |
| 2000 | 3000 |
| 2100 | |
| 2200 | |
| 2250 | |
| 2300 | 3250 |
| 2400 | |
| 2500 | 3500 |

INFORMACJE

| | |
|-------------------------------|--|
| Wysokość | Wymiary zamówieniowe |
| Szerokość | Światło - 100 mm |
| Dodatkowy pion | NIE DOTYCZY |
| Dodatkowy poziom | NIE DOTYCZY |
| Listwa domykowa dł / kr | Długa 40/30 / H furtki +45 mm |
| Rodzaj zawiasów | Nitonakrętka M16 / 150 mm od góry i 150 mm od dołu |
| Wzmocnienie zawiasów | NIE DOTYCZY |
| Maskownice | Kątownik 30/22/2 / zawias 33/22/2 |
| Dystanse | NIE DOTYCZY |
| Automat spawany / dokręcany | NIE DOTYCZY |
| Rodzaj prowadzenia zet / ceow | NIE DOTYCZY |
| Wycięcie techniczne - luzy | NIE DOTYCZY |

AKCESORIA



Błacha zawiasowa klejana do furtek i bram uchylnych



Zawias montażowy (przybliżenie)



Zawias montażowy



Listwa domykowa do furtki



Pochwyt typu galka/galka



Pochwyt typu klamka/klamka



Pochwyt typu klamka/galka



Pochwyt standardowy długi



Pochwyt standardowy



Pochwyty wykonane ze stali nierdzewnej: długi i krótki



Hydrauliczny samodomykacz



Skrzynka na listy

PRZĘŚŁO

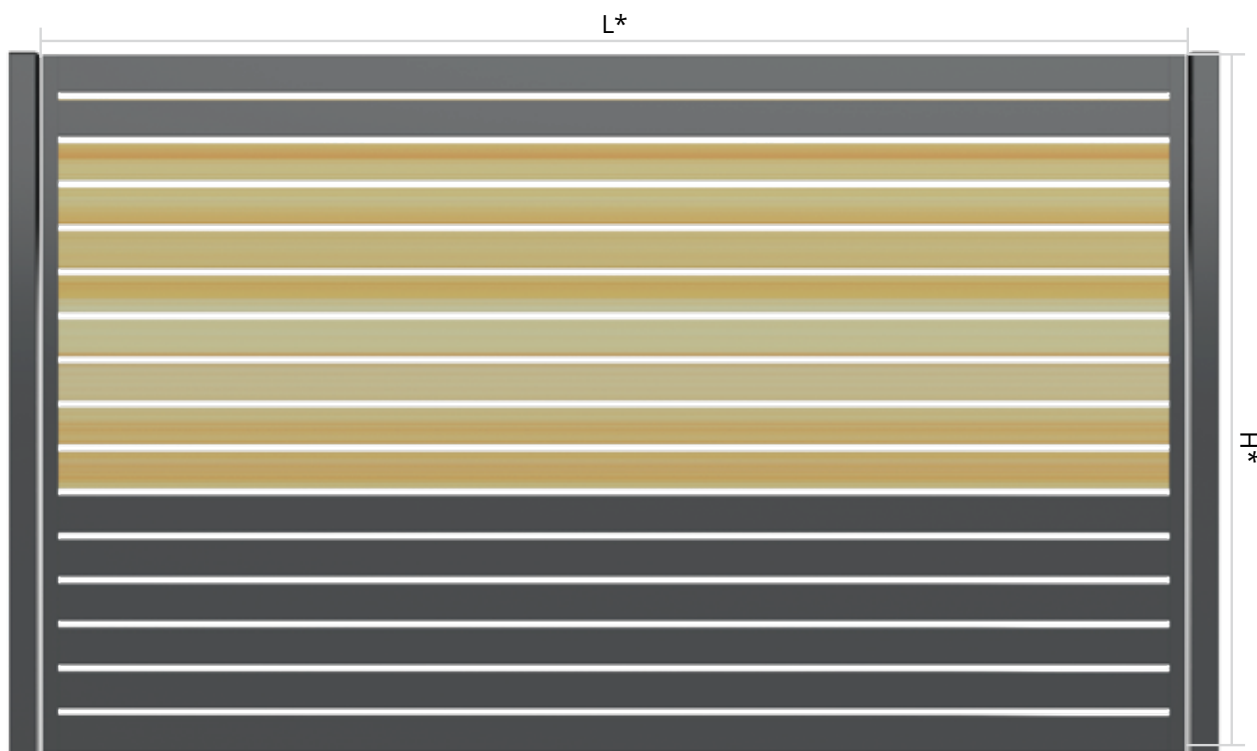

*Wymiary zamówieniowe

KONSTRUKCJA NOŚNA

Kątownik: 30x22x3

Kątownik: 33x22x2 (maskownica)

WYPEŁNIENIE

Kształtownik: 80x20x1,2

Rozstaw palisady: 15 mm
(między kształtownikami)

MONTAŻ

Od góry między drugim, a trzecim profilem wypełnienia

Od dołu między drugim, a trzecim profilem wypełnienia

Uchwyt montażowy krótki dla modeli z rodziny P82

INFORMACJE

| | |
|--------------------------------|--|
| Wysokość | Wymiary zamówieniowe |
| Szerokość | bez maskownic -25 mm/z maskownicą - 20 mm |
| | obejma zawiasowa z jednej strony bez mask. - 40 mm |
| | obejma zawiasowa z jednej strony z mask. - 35 mm |
| | obejma zawiasowa z dwóch str bez mask. - 55 mm |
| | obejma zawiasowa z dwóch str z mask. - 50 mm |
| Dodatkowy pion | powyżej L-3000 płaskownik 20 mm |
| Dodatkowy poziom | NIE DOTYCZY |
| Listwa domykowa dł / kr | NIE DOTYCZY |
| Rodzaj zawiasów | NIE DOTYCZY |
| Wzmocnienie zawiasów | NIE DOTYCZY |
| Maskownice | Kątownik 33/22/2 |
| Dystanse | NIE DOTYCZY |
| Automat spawany / dokręcany | NIE DOTYCZY |
| Rodzaj prowadzenia zet / ceow. | NIE DOTYCZY |
| Wycięcie techniczne - luzy | Luz wokół skrzyni 20 mm na stronę |

ILOŚĆ NITÓW

| H przęsła | Nitów na maskownicę |
|----------------------------|---------------------|
| do 1000 (włącznie) | 2 szt. |
| od 1001 do 1500 (włącznie) | 3 szt. |
| 1501 i powyżej | 4 szt. |

DOSTĘPNE WYSOKOŚCI

| Rozstaw | Skok | H | | | | | | | | | | | |
|---------|------|------|------|------|------|------|------|------|------|------|------|------|------|
| 15 | 95 | 1030 | 1125 | 1220 | 1315 | 1410 | 1505 | 1600 | 1695 | 1790 | 1885 | 1980 | 2075 |

AKCESORIA



Obejma montażowa zawiasowa do przęśła



Obejma wklejana do przęśła



Obejma montażowa do przęśła



Skrzynka na listy



PP002 (P82) **NOCE I**

BRAMA SAMONOŚNA

*Wymiary zamówieniowe *Rysunek poglądowy
*Od światła 5800 brama skręcana (dwuczęściowa)

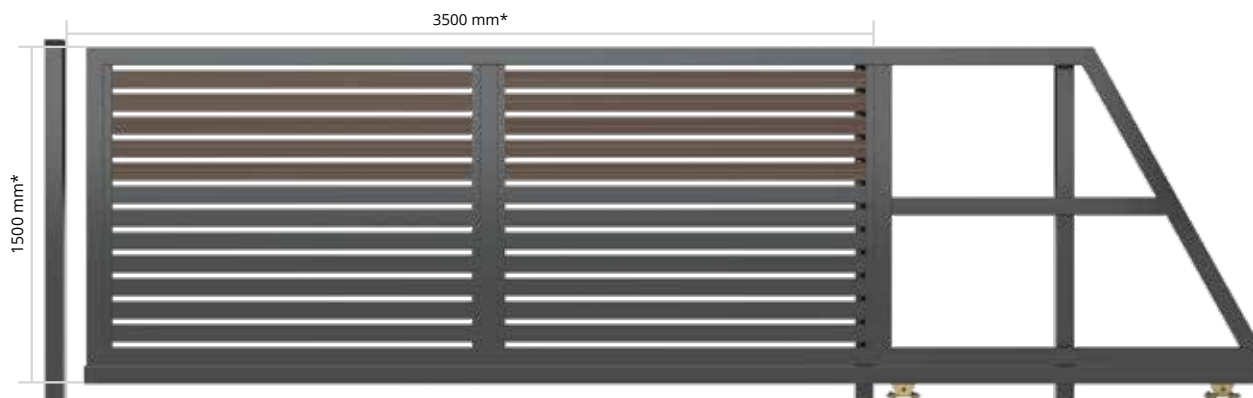

DŁUGOŚĆ BRAM

| Światło | Cała | Światło | Cała |
|---------|------|---------|------|
| 3500 | 5250 | 4700 | 7000 |
| 3600 | 5400 | 4800 | 7000 |
| 3700 | 5500 | 4900 | 7000 |
| 3800 | 5500 | 5000 | 7000 |
| 3900 | 5500 | 5100 | 7500 |
| 4000 | 6000 | 5200 | 7500 |
| 4100 | 6000 | 5300 | 7500 |
| 4200 | 6000 | 5400 | 8000 |
| 4300 | 6450 | 5500 | 8000 |
| 4400 | 6500 | 5600 | 8000 |
| 4500 | 6500 | 5700 | 8000 |
| 4600 | 6500 | 5800 | 8120 |

WYPEŁNIENIE

Kształtownik: 80x20x1,2
Kątownik bazowy: 33x22x3
Kątownik zakrywający: 30x22x2
Rozstaw palisady: 15 mm (między kształtownikami)
Rama: 80x40x2
Kształtownik szczelinowy: 80x80x4
Słup z marką: H bramy + 100 mm

| Przekrój słupka | Podstawa |
|-------------------|-----------------|
| 60x40 | 150 mm x 150 mm |
| 80x40 | |
| 80x60 | |
| 80x80 | 140 mm x 200 mm |
| 100x100 i większe | 200 mm x 250 mm |

WAGA

| H/L | 3500 mm | 4000 mm | 4500 mm | 5000 mm | 5500 mm |
|------|-----------|-----------|-----------|-----------|-----------|
| 1500 | 255,91 kg | 279,5 kg | 310,87 kg | 329,97 kg | 368,66 kg |
| 1800 | 288,75 kg | 315,05 kg | 351,99 kg | 373,7 kg | 416,86 kg |
| 2000 | 313,89 kg | 342,44 kg | 382,9 kg | 406,35 kg | 451,01 kg |

ELEMENTY KONSTRUKCYJNE

| | |
|---|---------------|
| Skrzydło bramy (z zamkiem CISA, wkładką i kompletem 3 kluczy) | 1 kpl. |
| Słupy prowadzące | 2 szt. |
| Słup dojazdowy | 1 szt. |
| Rolka najazdowa | 1 kpl. |
| Najazd | 1 kpl. |
| Rolki naprowadzające | 2 kpl. |
| Hamulec | 1 kpl. |
| Rolki prowadzące | 2 kpl. |
| Wózki bramowe | 2 kpl. |
| Listwa dojazdowa | 1 szt. |
| Pochwyty | 1 kpl. |
| Rozetki | 1 kpl. |

PRZEKRÓJ SŁUPKA

| H/L | do 3500 mm | do 4000 mm | do 4500 mm | do 5000 mm | do 5500 mm | do 5800 mm |
|---------|------------|------------|------------|------------|------------|------------|
| do 1500 | 80/80/2 | 80/80/2 | 80/80/2 | 80/80/2 | 80/80/2 | 80/80/2 |
| do 1800 | 80/80/2 | 80/80/2 | 80/80/2 | 80/80/2 | 80/80/2 | 80/80/2 |
| do 2000 | 80/80/2 | 80/80/3 | 80/80/3 | 80/80/3 | 80/80/3 | 80/80/3 |
| do 2200 | 80/80/3 | 80/80/3 | 80/80/3 | 80/80/3 | 80/80/3 | 80/80/3 |
| do 2500 | 80/80/3 | 80/80/3 | 80/80/3 | 80/80/3 | 80/80/3 | 80/80/3 |

ILOŚĆ PÓL W ŚWIETLE

| L | do 3500 mm | do 4000 mm | do 4499 mm | do 5000 mm | do 5500 mm | do 5800 mm |
|---|------------|------------|------------|------------|------------|------------|
| | 2 | 2 | 2 | 3 | 3 | 3 |

DOSTĘPNE WYSOKOŚCI

| Rozstaw | Skok | H | | | | | | | | | | | |
|---------|------|------|------|------|------|------|------|------|------|------|------|------|------|
| 15 | 95 | 1017 | 1112 | 1207 | 1302 | 1397 | 1492 | 1587 | 1682 | 1777 | 1872 | 1967 | 2062 |

WYSOKOŚĆ BRAM / SŁUPKA

| Wysokości bram/furtek | Cała |
|-----------------------|------|
| 1000 | 1750 |
| 1100 | |
| 1200 | 2000 |
| 1250 | |
| 1300 | |
| 1400 | 2250 |
| 1500 | |
| 1600 | 2500 |
| 1700 | |
| 1800 | 2750 |
| 1900 | |
| 2000 | 3000 |
| 2100 | |
| 2200 | |
| 2250 | |
| 2300 | 3250 |
| 2400 | |
| 2500 | 3500 |

INFORMACJE

| | |
|-------------------------------|--|
| Wysokość | Wymiary zamówieniowe |
| Szerokość | Światło + 100 mm |
| Dodatkowy pion | Według tabeli "ilość pól w świetle" |
| Dodatkowy poziom | NIE DOTYCZY |
| Listwa domykowa | 80/40 H bramy + 95 mm / blacha dojazdowa BD1 |
| Rodzaj zawiasów | NIE DOTYCZY |
| Wzmocnienie zawiasów | NIE DOTYCZY |
| Maskownice | Kątownik 30/22/2 |
| Dystanse | NIE DOTYCZY |
| Automat spawany / dokręcany | Dokręcany zetownik |
| Rodzaj prowadzenia zet / ceow | Dokręcany zetownik |
| Wycięcie techniczne - luzy | NIE DOTYCZY |

PRZECIWWAGI DO BRAM



Brama o świetle do 4500 mm (włącznie). Do bram o H do 1999 mm

Brama o świetle do 4500 mm (włącznie). Do bram od H 2000 mm

Brama o świetle od 4500 mm do 5000 mm (włącznie). Do bram o H do 1999 mm

Brama o świetle od 4500 mm do 5000 mm (włącznie). Do bram od H 2000 mm

Brama o świetle powyżej 5000 mm. Do bram o H do 1999 mm

Brama o świetle powyżej 5000 mm. Do bram od H 2000 mm

AKCESORIA



Listwa dojazdowa do bramy samonośnej



Najazd do bramy samonośnej



Rolka prowadząca do bramy samonośnej



Wózek do bramy samonośnej



Słupek z automatem



Listwa rezystencyjna



Alternatywne prowadzenie górne

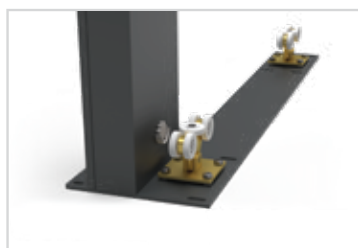

Zintegrowana płyta z wózkami

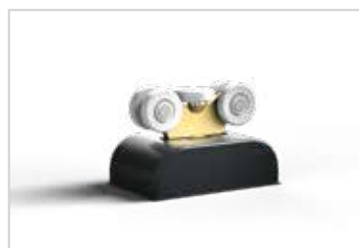

Maskownice do wózków

BRAMA UCHYLNA

*Wymiary zamówieniowe *Brama uchylna otwiera na zewnątrz może być zamontowana tylko wewnątrz posesji. Widoczne są zawiasy do strony zewnętrznej. Stopa odwrócona jest do wewnętrznej strony.

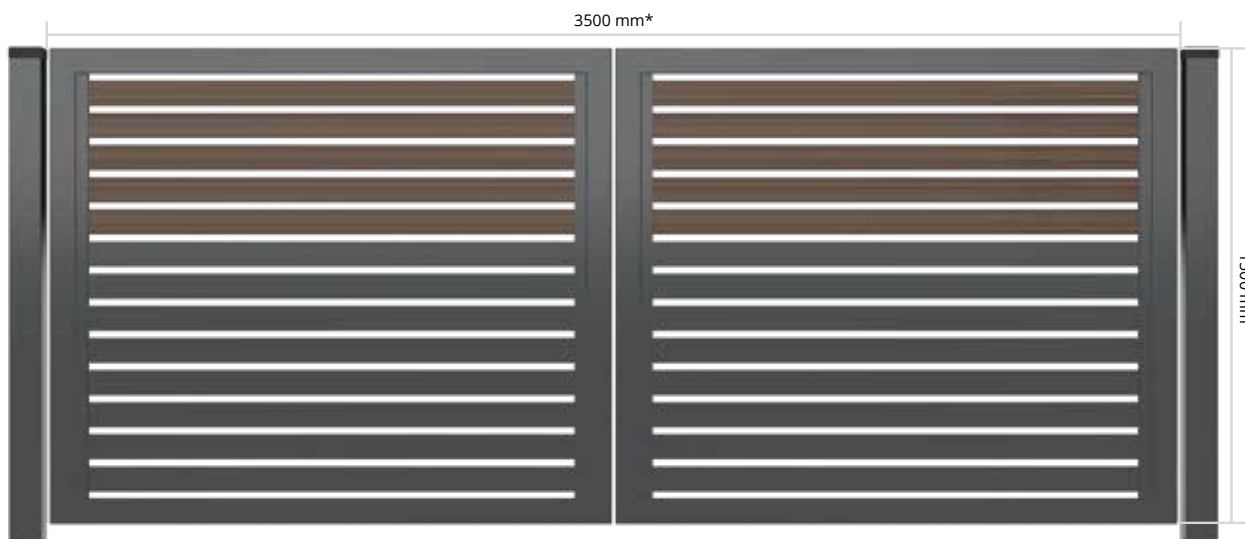

WYPEŁNIENIE

Kształtownik: 80x20x1,2

Kątownik bazowy: 33x22x3

Kątownik zakrywający: 30x22x2

Rozstaw palisady: 15 mm
(między kształtownikami)

Rama: 80x40x2

Pion zawiasowy: 80x40x3

Kształtownik pod automatykę: 80x40x2

Słup z marką: H bramy + 60 mm

| Przekrój słupka | Podstawa |
|-------------------|-----------------|
| 60x40 | 150 mm x 150 mm |
| 80x40 | |
| 80x60 | |
| 80x80 | 140 mm x 200 mm |
| 100x100 i większe | 200 mm x 250 mm |

ELEMENTY KONSTRUKCYJNE

| | |
|---|--------|
| Skrzydło 1 bramy (z zamkiem bębnowym LOB, wkładką i kompletem 3 kluczy) | 1 kpl. |
| Skrzydło 2 bramy (z ryglem) | 1 kpl. |
| Słupy nośne | 2 szt. |
| Zawiasy | 4 kpl. |
| Stopa | 1 kpl. |
| Pochwyty | 2 kpl. |
| Oporek OP1 | 2 szt. |
| Rozetki | 1 kpl. |

WAGA

| H/L | 3500 mm | 4000 mm | 4500 mm | 5000 mm |
|------|-----------|-----------|-----------|-----------|
| 1500 | 183,61 kg | 199,81 kg | 228,95 kg | 244,93 kg |
| 1800 | 232,89 kg | 251,79 kg | 270,67 kg | 289,29 kg |
| 2000 | 255,09 kg | 275,79 kg | 296,47 kg | 316,85 kg |

PRZEKRÓJ SŁUPKA

| H/L | do 3500 mm | do 4000 mm | do 4500 mm | do 5000 mm | do 5500 mm | do 5999 mm |
|---------|------------|------------|------------|------------|------------|------------|
| do 1500 | 100/100/3 | 100/100/3 | 100/100/4 | 100/100/4 | 100/100/4 | 120/120/4 |
| do 1800 | 100/100/4 | 100/100/4 | 100/100/4 | 100/100/4 | 120/120/4 | 120/120/4 |
| do 2000 | 100/100/4 | 100/100/4 | 100/100/4 | 120/120/4 | 120/120/4 | 120/120/4 |
| do 2200 | 100/100/4 | 100/100/4 | 120/120/4 | 150/150/4 | 150/150/4 | 150/150/4 |
| do 2500 | 100/100/4 | 120/120/4 | 150/150/4 | 150/150/4 | 150/150/4 | 150/150/4 |
| do 3000 | 120/120/4 | 150/150/4 | 150/150/4 | 150/150/4 | 150/150/4 | - |

DOSTĘPNE WYSOKOŚCI

| Rozstaw | Skok | H | | | | | | | | | | | |
|---------|------|------|------|------|------|------|------|------|------|------|------|------|------|
| 15 | 95 | 1030 | 1125 | 1220 | 1315 | 1410 | 1505 | 1600 | 1695 | 1790 | 1885 | 1980 | 2075 |

WYSOKOŚĆ BRAM / SŁUPKA

| Wysokości bram/furtek | Cała |
|-----------------------|------|
| 1000 | 1750 |
| 1100 | |
| 1200 | 2000 |
| 1250 | |
| 1300 | |
| 1400 | 2250 |
| 1500 | |
| 1600 | 2500 |
| 1700 | |
| 1800 | 2750 |
| 1900 | |
| 2000 | 3000 |
| 2100 | |
| 2200 | |
| 2250 | |
| 2300 | 3250 |
| 2400 | |
| 2500 | 3500 |
| 2500 | |

INFORMACJE

| | |
|-------------------------------|---|
| Wysokość | Wymiary zamówieniowe |
| Szerokość | Światło - 120 mm |
| Dodatkowy pion | Od L-5000 (włącznie) |
| Dodatkowy poziom | NIE DOTYCZY |
| Listwa domykowa dł / kr | NIE DOTYCZY |
| Rodzaj zawiasów | Nitonakrętka M16 / 150 mm od góry i 150 mm od dołu |
| Wzmocnienie zawiasów | NIE DOTYCZY |
| Maskownice | Kątownik 30/22/2 / zawias 33/22/2 |
| Dystanse | NIE DOTYCZY |
| Automat spawany / dokręcany | Spawany-poprzeczka 80/40/2 ok 700 mm osiowo od dołu |
| Rodzaj prowadzenia zet / ceow | NIE DOTYCZY |
| Wycięcie techniczne - luzu | NIE DOTYCZY |

AKCESORIA



Zawias montażowy (przybliżenie)



Zawias montażowy



Błacha zawiasowa klejana do furtek i bram uchylnych



Rygiel Locinox do bramy uchylnej



Stopka do bramy uchylnej



Oporek OP1



Pochwyty standardowy długi



Pochwyty standardowy

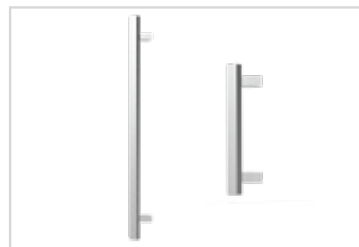

Pochwyty wykonane ze stali nierdzewnej: długi i krótki



Mechanizm bram składanych

FURTKA

WYPEŁNIENIE

Kształownik: 80x20x1,2

Kątownik bazowy: 33x22x3

Kątownik zakrywający: 30x22x2

Rozstaw palisady: 15 mm
(między kształownikami)

Rama: 80x40x2

Pion zawiasowy: 80x40x3

Słup z marką: H furtki + 60 mm

| Przekrój słupka | Podstawa |
|-------------------|-----------------|
| 60x40 | 150 mm x 150 mm |
| 80x40 | |
| 80x60 | |
| 80x80 | 140 mm x 200 mm |
| 100x100 i większe | 200 mm x 250 mm |

ELEMENTY KONSTRUKCYJNE

Skrzydło furtki
(z zamkiem, wkładką i kompletem 3 kluczy)

1 kpl.

Słupy

2 szt.

Listwa domykowa

1 szt.

Zawiasy

2 kpl.

Pochwył/Klamka

1 kpl.

Rozetki

1 kpl.



*Wymiary zamówieniowe **Furtka otwierana na zewnątrz może być zamontowana tylko wewnątrz posesji. Widoczne są zawiasy od strony zewnętrznej. ***Oporek jest przymocowany na ramie furtki.

WAGA

| H/L | 1000 mm | 1200 mm | 1500 mm |
|------|-----------|-----------|-----------|
| 1500 | 93,69 kg | 99,81 kg | 108,97 kg |
| 1800 | 110,81 kg | 118,01 kg | 128,97 kg |
| 2000 | 120,72 kg | 128,64 kg | 140,50 kg |

WYSOKOŚĆ BRAM / SŁUPKA

| Wysokości bram/furtek | Cała |
|-----------------------|------|
| 1000 | 1750 |
| 1100 | |
| 1200 | |
| 1250 | 2000 |
| 1300 | |
| 1400 | 2250 |
| 1500 | |
| 1600 | |
| 1700 | 2500 |
| 1800 | |
| 1900 | 2750 |
| 2000 | |
| 2100 | |
| 2200 | 3000 |
| 2250 | |
| 2300 | |
| 2400 | 3250 |
| 2500 | |
| 2500 | 3500 |
| 2500 | |

PRZEKRÓJ SŁUPKA

| H/L | do 1000 mm | do 1200 mm | do 1500 mm | do 1800 mm | do 2000 mm |
|---------|------------|------------|------------|------------|------------|
| do 1500 | 100/100/3 | 100/100/3 | 100/100/3 | 100/100/3 | 100/100/3 |
| do 1800 | 100/100/3 | 100/100/3 | 100/100/3 | 100/100/3 | 100/100/4 |
| do 2000 | 100/100/3 | 100/100/3 | 100/100/3 | 100/100/4 | 100/100/4 |
| do 2200 | 100/100/3 | 100/100/3 | 100/100/4 | 100/100/4 | 100/100/4 |
| do 2500 | 100/100/3 | 100/100/4 | 100/100/4 | 100/100/4 | 120/120/4 |
| do 3000 | 100/100/4 | 100/100/4 | 100/100/4 | 120/120/4 | 150/150/4 |

DOSTĘPNE WYSOKOŚCI

| Rozstaw | Skok | H | | | | | | | | | | | |
|---------|------|------|------|------|------|------|------|------|------|------|------|------|------|
| 15 | 95 | 1030 | 1125 | 1220 | 1315 | 1410 | 1505 | 1600 | 1695 | 1790 | 1885 | 1980 | 2075 |

INFORMACJE

| | |
|-------------------------------|--|
| Wysokość | Wymiary zamówieniowe |
| Szerokość | Światło - 100 mm |
| Dodatkowy pion | NIE DOTYCZY |
| Dodatkowy poziom | NIE DOTYCZY |
| Listwa domykowa dł / kr | Długa 40/30 / H furtki +45 mm |
| Rodzaj zawiasów | Nitonakrętka M16 / 150 mm od góry i 150 mm od dołu |
| Wzmocnienie zawiasów | NIE DOTYCZY |
| Maskownice | Kątownik 30/22/2 / zawias 33/22/2 |
| Dystanse | NIE DOTYCZY |
| Automat spawany / dokręcany | NIE DOTYCZY |
| Rodzaj prowadzenia zet / ceow | NIE DOTYCZY |
| Wycięcie techniczne - luzy | NIE DOTYCZY |

AKCESORIA



Błacha zawiasowa klejana do furtek i bram uchylnych



Zawias montażowy (przybliżenie)



Zawias montażowy



Listwa domykowa do furtki



Pochwyt typu gałka/gałka



Pochwyt typu klamka/klamka



Pochwyt typu klamka/gałka



Pochwyt standardowy długi



Pochwyt standardowy



Pochwyty wykonane ze stali nierdzewnej: długi i krótki



Hydrauliczny samodomykacz



Skrzynka na listy

PRZĘŚŁO

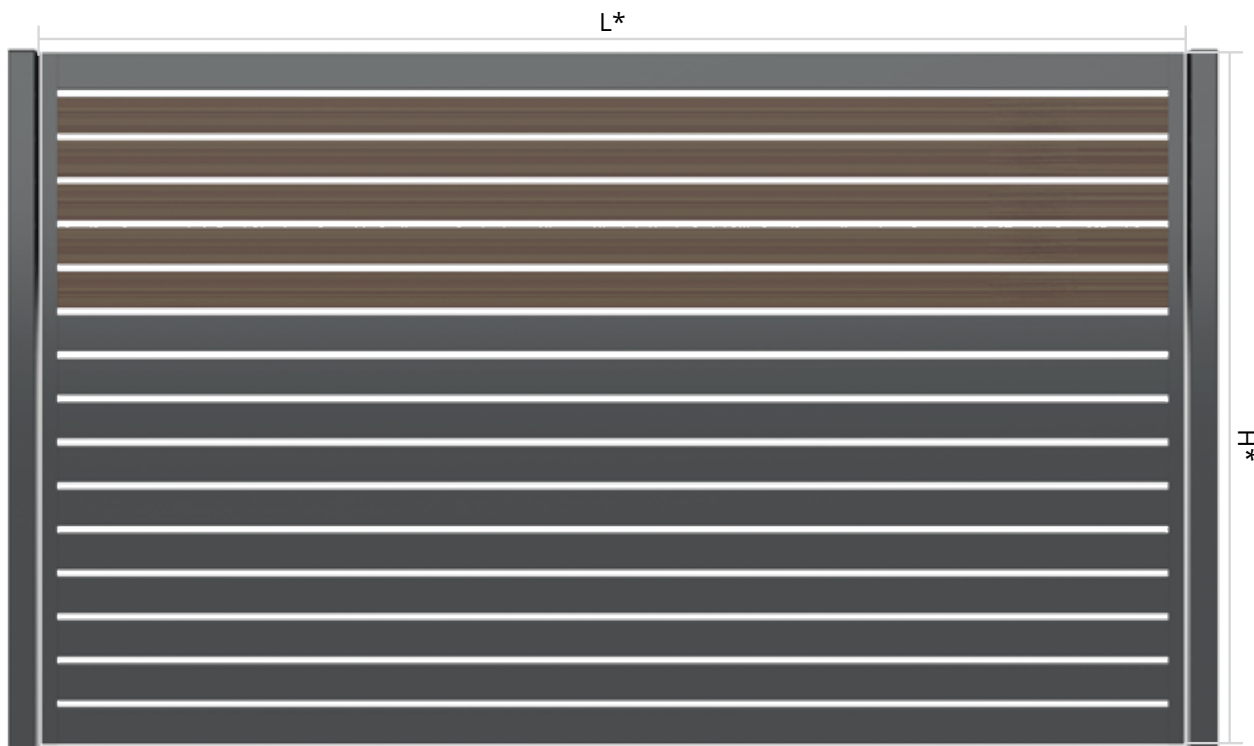

*Wymiary zamówieniowe

KONSTRUKCJA NOŚNA

Kątownik: 30x22x3

Kątownik: 33x22x2 (maskownica)

WYPEŁNIENIE

Kształtownik: 80x20x1,2

Rozstaw palisady: 15 mm
(między kształtownikami)

MONTAŻ

Od góry między drugim, a trzecim profilem wypełnienia

Od dołu między drugim, a trzecim profilem wypełnienia

Uchwyt montażowy krótki dla modeli z rodziny P82

INFORMACJE

| | |
|--------------------------------|--|
| Wysokość | Wymiary zamówieniowe |
| Szerokość | bez maskownic -25 mm/z maskownicą - 20 mm |
| | obejma zawiasowa z jednej strony bez mask. - 40 mm |
| | obejma zawiasowa z jednej strony z mask. - 35 mm |
| | obejma zawiasowa z dwóch str bez mask. - 55 mm |
| | obejma zawiasowa z dwóch str z mask. - 50 mm |
| Dodatkowy pion | powyżej L-3000 płaskownik 20 mm |
| Dodatkowy poziom | NIE DOTYCZY |
| Listwa domykowa dł / kr | NIE DOTYCZY |
| Rodzaj zawiasów | NIE DOTYCZY |
| Wzmocnienie zawiasów | NIE DOTYCZY |
| Maskownice | Kątownik 33/22/2 |
| Dystanse | NIE DOTYCZY |
| Automat spawany / dokręcany | NIE DOTYCZY |
| Rodzaj prowadzenia zet / ceow. | NIE DOTYCZY |
| Wycięcie techniczne - luzy | Luz wokół skrzyni 20 mm na stronę |

ILOŚĆ NITÓW

| H przęsła | Nitów na maskownicę |
|----------------------------|---------------------|
| do 1000 (włącznie) | 2 szt. |
| od 1001 do 1500 (włącznie) | 3 szt. |
| 1501 i powyżej | 4 szt. |

DOSTĘPNE WYSOKOŚCI

| Rozstaw | Skok | H | | | | | | | | | | | | | | | |
|---------|------|-----|-----|-----|-----|------|------|------|------|------|------|------|------|------|------|------|------|
| 15 | 95 | 650 | 745 | 840 | 935 | 1030 | 1125 | 1220 | 1315 | 1410 | 1505 | 1600 | 1695 | 1790 | 1885 | 1980 | 2075 |

AKCESORIA



Obejma montażowa zawiasowa do przęsła



Obejma wklejana do przęsła



Obejma montażowa do przęsła



Skrzynka na listy



PP002 (P82) **NOCE II**

BRAMA SAMONOŚNA

*Wymiary zamówieniowe *Rysunek poglądowy
*Od światła 5800 brama skręcana (dwuczęściowa)

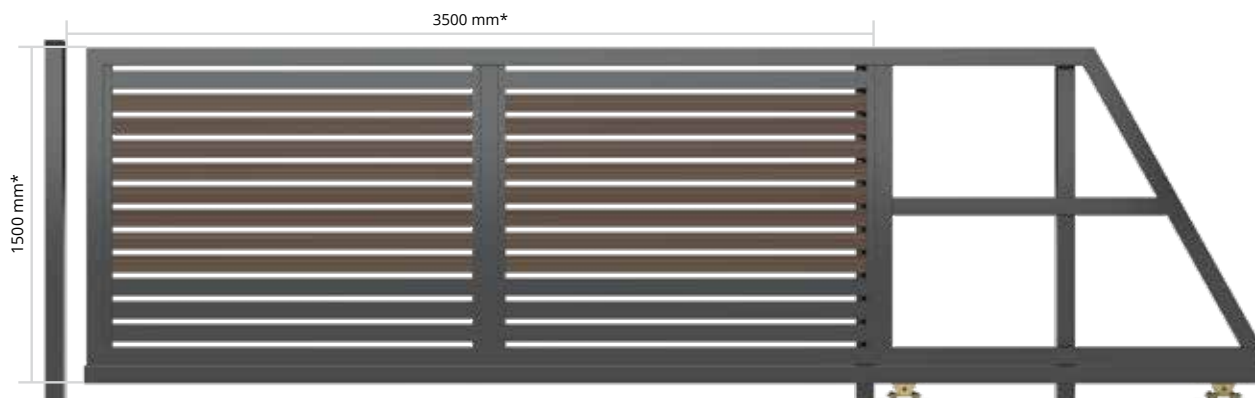

DŁUGOŚĆ BRAM

| Światło | Cała | Światło | Cała |
|---------|------|---------|------|
| 3500 | 5250 | 4700 | 7000 |
| 3600 | 5400 | 4800 | 7000 |
| 3700 | 5500 | 4900 | 7000 |
| 3800 | 5500 | 5000 | 7000 |
| 3900 | 5500 | 5100 | 7500 |
| 4000 | 6000 | 5200 | 7500 |
| 4100 | 6000 | 5300 | 7500 |
| 4200 | 6000 | 5400 | 8000 |
| 4300 | 6450 | 5500 | 8000 |
| 4400 | 6500 | 5600 | 8000 |
| 4500 | 6500 | 5700 | 8000 |
| 4600 | 6500 | 5800 | 8120 |

WYPEŁNIENIE

Kształtownik: 80x20x1,2
Kątownik bazowy: 33x22x3
Kątownik zakrywający: 30x22x2
Rozstaw palisady: 15 mm (między kształtownikami)
Rama: 80x40x2
Kształtownik szczelinowy: 80x80x4
Słup z marką: H bramy + 100 mm

| Przekrój słupka | Podstawa |
|-------------------|-----------------|
| 60x40 | 150 mm x 150 mm |
| 80x40 | |
| 80x60 | |
| 80x80 | 140 mm x 200 mm |
| 100x100 i większe | 200 mm x 250 mm |

WAGA

| H/L | 3500 mm | 4000 mm | 4500 mm | 5000 mm | 5500 mm |
|------|-----------|-----------|-----------|-----------|-----------|
| 1500 | 255,91 kg | 279,5 kg | 310,87 kg | 329,97 kg | 368,66 kg |
| 1800 | 288,75 kg | 315,05 kg | 351,99 kg | 373,7 kg | 416,86 kg |
| 2000 | 313,89 kg | 342,44 kg | 382,9 kg | 406,35 kg | 451,01 kg |

ELEMENTY KONSTRUKCYJNE

| | |
|---|---------------|
| Skrzydło bramy (z zamkiem CISA, wkładką i kompletem 3 kluczy) | 1 kpl. |
| Słupy prowadzące | 2 szt. |
| Słup dojazdowy | 1 szt. |
| Rolka najazdowa | 1 kpl. |
| Najazd | 1 kpl. |
| Rolki naprowadzające | 2 kpl. |
| Hamulec | 1 kpl. |
| Rolki prowadzące | 2 kpl. |
| Wózki bramowe | 2 kpl. |
| Listwa dojazdowa | 1 szt. |
| Pochwyty | 1 kpl. |
| Rozetki | 1 kpl. |

PRZEKRÓJ SŁUPKA

| H/L | do 3500 mm | do 4000 mm | do 4500 mm | do 5000 mm | do 5500 mm | do 5800 mm |
|---------|------------|------------|------------|------------|------------|------------|
| do 1500 | 80/80/2 | 80/80/2 | 80/80/2 | 80/80/2 | 80/80/2 | 80/80/2 |
| do 1800 | 80/80/2 | 80/80/2 | 80/80/2 | 80/80/2 | 80/80/2 | 80/80/2 |
| do 2000 | 80/80/2 | 80/80/3 | 80/80/3 | 80/80/3 | 80/80/3 | 80/80/3 |
| do 2200 | 80/80/3 | 80/80/3 | 80/80/3 | 80/80/3 | 80/80/3 | 80/80/3 |
| do 2500 | 80/80/3 | 80/80/3 | 80/80/3 | 80/80/3 | 80/80/3 | 80/80/3 |

ILOŚĆ PÓL W ŚWIETLE

| L | do 3500 mm | do 4000 mm | do 4499 mm | do 5000 mm | do 5500 mm | do 5800 mm |
|---|------------|------------|------------|------------|------------|------------|
| | 2 | 2 | 2 | 3 | 3 | 3 |

DOSTĘPNE WYSOKOŚCI

| Rozstaw | Skok | H | | | | | | | | | | | |
|---------|------|------|------|------|------|------|------|------|------|------|------|------|------|
| 15 | 95 | 1017 | 1112 | 1207 | 1302 | 1397 | 1492 | 1587 | 1682 | 1777 | 1872 | 1967 | 2062 |

WYSOKOŚĆ BRAM / SŁUPKA

| Wysokości bram/furtek | Cała |
|-----------------------|------|
| 1000 | 1750 |
| 1100 | |
| 1200 | 2000 |
| 1250 | |
| 1300 | |
| 1400 | 2250 |
| 1500 | |
| 1600 | 2500 |
| 1700 | |
| 1800 | 2750 |
| 1900 | |
| 2000 | 3000 |
| 2100 | |
| 2200 | |
| 2250 | |
| 2300 | 3250 |
| 2400 | |
| 2500 | 3500 |

INFORMACJE

| | |
|-------------------------------|--|
| Wysokość | Wymiary zamówieniowe |
| Szerokość | Światło + 100 mm |
| Dodatkowy pion | Według tabeli "ilość pól w świetle" |
| Dodatkowy poziom | NIE DOTYCZY |
| Listwa domykowa | 80/40 H bramy + 95 mm / blacha dojazdowa BD1 |
| Rodzaj zawiasów | NIE DOTYCZY |
| Wzmocnienie zawiasów | NIE DOTYCZY |
| Maskownice | Kątownik 30/22/2 |
| Dystanse | NIE DOTYCZY |
| Automat spawany / dokręcany | Dokręcany zetownik |
| Rodzaj prowadzenia zet / ceow | Dokręcany zetownik |
| Wycięcie techniczne - luzy | NIE DOTYCZY |

PRZECIWWAGI DO BRAM



Brama o świetle do 4500 mm (włącznie). Do bram o H do 1999 mm

Brama o świetle do 4500 mm (włącznie). Do bram od H 2000 mm

Brama o świetle od 4500 mm do 5000 mm (włącznie). Do bram o H do 1999 mm

Brama o świetle od 4500 mm do 5000 mm (włącznie). Do bram od H 2000 mm

Brama o świetle powyżej 5000 mm. Do bram o H do 1999 mm

Brama o świetle powyżej 5000 mm. Do bram od H 2000 mm

AKCESORIA



Listwa dojazdowa do bramy samonośnej



Najazd do bramy samonośnej



Rolka prowadząca do bramy samonośnej



Wózek do bramy samonośnej



Słupek z automatem



Listwa rezystencyjna



Alternatywne prowadzenie górne

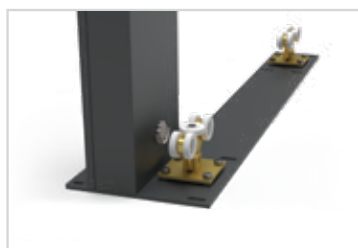

Zintegrowana płyta z wózkami

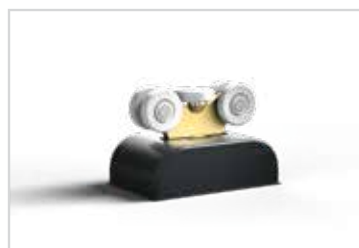

Maskownice do wózków

BRAMA UCHYLNA

*Wymiary zamówieniowe *Brama uchylna otwiera na zewnątrz może być zamontowana tylko wewnątrz posesji. Widoczne są zawiasy do strony zewnętrznej. Stopa odwrócona jest do wewnętrznej strony.

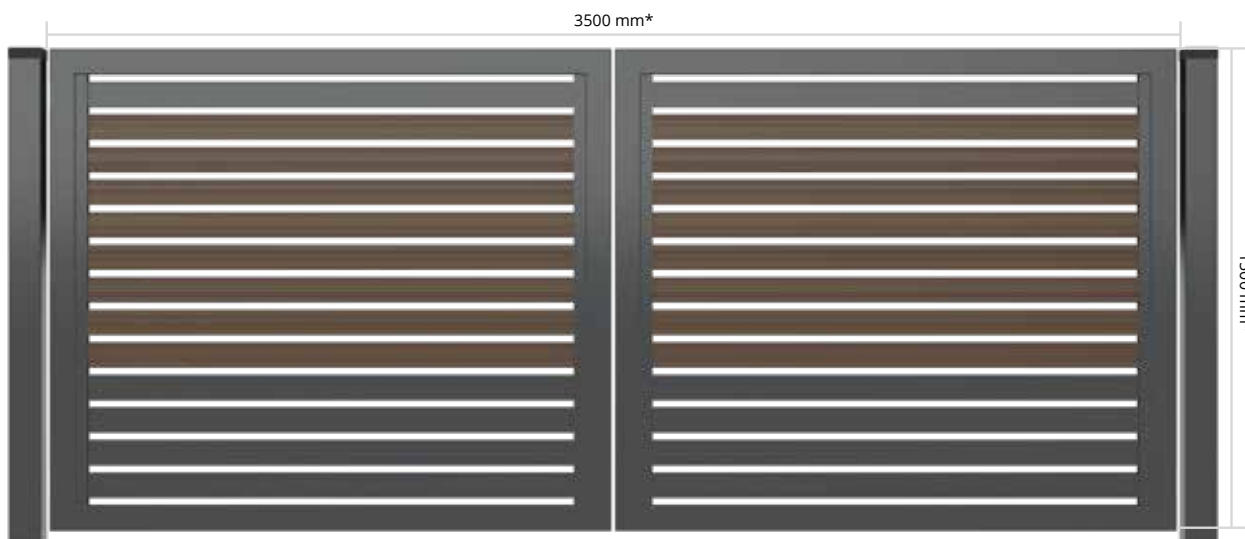

WYPEŁNIENIE

Kształtownik: 80x20x1,2

Kątownik bazowy: 33x22x3

Kątownik zakrywający: 30x22x2

Rozstaw palisady: 15 mm
(między kształtownikami)

Rama: 80x40x2

Pion zawiasowy: 80x40x3

Kształtownik pod automatykę: 80x40x2

Słup z marką: H bramy + 60 mm

| Przekrój słupka | Podstawa |
|-------------------|-----------------|
| 60x40 | 150 mm x 150 mm |
| 80x40 | |
| 80x60 | |
| 80x80 | 140 mm x 200 mm |
| 100x100 i większe | 200 mm x 250 mm |

ELEMENTY KONSTRUKCYJNE

| | |
|---|--------|
| Skrzydło 1 bramy (z zamkiem bębnowym LOB, wkładką i kompletem 3 kluczy) | 1 kpl. |
| Skrzydło 2 bramy (z rygłem) | 1 kpl. |
| Słupy nośne | 2 szt. |
| Zawiasy | 4 kpl. |
| Stopa | 1 kpl. |
| Pochwyty | 2 kpl. |
| Oporek OP1 | 2 szt. |
| Rozetki | 1 kpl. |

WAGA

| H/L | 3500 mm | 4000 mm | 4500 mm | 5000 mm |
|------|-----------|-----------|-----------|-----------|
| 1500 | 183,61 kg | 199,81 kg | 228,95 kg | 244,93 kg |
| 1800 | 232,89 kg | 251,79 kg | 270,67 kg | 289,29 kg |
| 2000 | 255,09 kg | 275,79 kg | 296,47 kg | 316,85 kg |

WYSOKOŚĆ BRAM / SŁUPKA

| Wysokości bram/furtek | Cała |
|-----------------------|------|
| 1000 | 1750 |
| 1100 | |
| 1200 | 2000 |
| 1250 | |
| 1300 | |
| 1400 | 2250 |
| 1500 | |
| 1600 | 2500 |
| 1700 | |
| 1800 | 2750 |
| 1900 | |
| 2000 | 3000 |
| 2100 | |
| 2200 | |
| 2250 | |
| 2300 | 3250 |
| 2400 | |
| 2500 | 3500 |

PRZEKRÓJ SŁUPKA

| H/L | do 3500 mm | do 4000 mm | do 4500 mm | do 5000 mm | do 5500 mm | do 5999 mm |
|---------|------------|------------|------------|------------|------------|------------|
| do 1500 | 100/100/3 | 100/100/3 | 100/100/4 | 100/100/4 | 100/100/4 | 120/120/4 |
| do 1800 | 100/100/4 | 100/100/4 | 100/100/4 | 100/100/4 | 120/120/4 | 120/120/4 |
| do 2000 | 100/100/4 | 100/100/4 | 100/100/4 | 120/120/4 | 120/120/4 | 120/120/4 |
| do 2200 | 100/100/4 | 100/100/4 | 120/120/4 | 150/150/4 | 150/150/4 | 150/150/4 |
| do 2500 | 100/100/4 | 120/120/4 | 150/150/4 | 150/150/4 | 150/150/4 | 150/150/4 |
| do 3000 | 120/120/4 | 150/150/4 | 150/150/4 | 150/150/4 | 150/150/4 | - |

DOSTĘPNE WYSOKOŚCI

| Rozstaw | Skok | H | | | | | | | | | | | |
|---------|------|------|------|------|------|------|------|------|------|------|------|------|------|
| 15 | 95 | 1030 | 1125 | 1220 | 1315 | 1410 | 1505 | 1600 | 1695 | 1790 | 1885 | 1980 | 2075 |

INFORMACJE

| | |
|-------------------------------|---|
| Wysokość | Wymiary zamówieniowe |
| Szerokość | Światło - 120 mm |
| Dodatkowy pion | Od L-5000 (włącznie) |
| Dodatkowy poziom | NIE DOTYCZY |
| Listwa domykowa dł / kr | NIE DOTYCZY |
| Rodzaj zawiasów | Nitonakrętka M16 / 150 mm od góry i 150 mm od dołu |
| Wzmocnienie zawiasów | NIE DOTYCZY |
| Maskownice | Kątownik 30/22/2 / zawias 33/22/2 |
| Dystanse | NIE DOTYCZY |
| Automat spawany / dokręcany | Spawany-poprzeczka 80/40/2 ok 700 mm osiowo od dołu |
| Rodzaj prowadzenia zet / ceow | NIE DOTYCZY |
| Wycięcie techniczne - luzy | NIE DOTYCZY |

AKCESORIA



Zawias montażowy (przybliżenie)



Zawias montażowy



Błacha zawiasowa klejana do furtek i bram uchylnych



Rygiel Locinox do bramy uchylnej



Stopka do bramy uchylnej



Oporek OP1



Pochwyty standardowy długi



Pochwyty standardowy

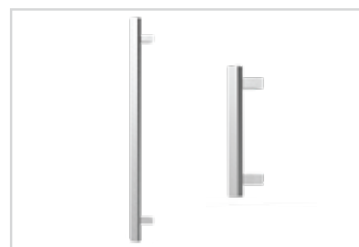

Pochwyty wykonane ze stali nierdzewnej: długi i krótki



Mechanizm bram składanych

FURTKA

WYPEŁNIENIE

Kształtownik: 80x20x1,2

Kątownik bazowy: 33x22x3

Kątownik zakrywający: 30x22x2

Rozstaw palisady: 15 mm
(między kształtownikami)

Rama: 80x40x2

Pion zawiasowy: 80x40x3

Słup z marką: H furtki + 60 mm

| Przekrój słupka | Podstawa |
|-------------------|-----------------|
| 60x40 | 150 mm x 150 mm |
| 80x40 | |
| 80x60 | |
| 80x80 | 140 mm x 200 mm |
| 100x100 i większe | 200 mm x 250 mm |

ELEMENTY KONSTRUKCYJNE

| | |
|---|---------------|
| Skrzydło furtki (z zamkiem, wkładką i kompletem 3 kluczy) | 1 kpl. |
| Słupy | 2 szt. |
| Listwa domykowa | 1 szt. |
| Zawiasy | 2 kpl. |
| Pochwył/Klamka | 1 kpl. |
| Rozetki | 1 kpl. |



*Wymiary zamówieniowe **Furtka otwierana na zewnątrz może być zamontowana tylko wewnątrz posesji. Widoczne są zawiasy od strony zewnętrznej. ***Oporek jest przymocowany na ramie furtki.

WAGA

| H/L | 1000 mm | 1200 mm | 1500 mm |
|------|-----------|-----------|-----------|
| 1500 | 93,69 kg | 99,81 kg | 108,97 kg |
| 1800 | 110,81 kg | 118,01 kg | 128,97 kg |
| 2000 | 120,72 kg | 128,64 kg | 140,50 kg |

PRZEKRÓJ SŁUPKA

| H/L | do 1000 mm | do 1200 mm | do 1500 mm | do 1800 mm | do 2000 mm |
|---------|------------|------------|------------|------------|------------|
| do 1500 | 100/100/3 | 100/100/3 | 100/100/3 | 100/100/3 | 100/100/3 |
| do 1800 | 100/100/3 | 100/100/3 | 100/100/3 | 100/100/3 | 100/100/4 |
| do 2000 | 100/100/3 | 100/100/3 | 100/100/3 | 100/100/4 | 100/100/4 |
| do 2200 | 100/100/3 | 100/100/3 | 100/100/4 | 100/100/4 | 100/100/4 |
| do 2500 | 100/100/3 | 100/100/4 | 100/100/4 | 100/100/4 | 120/120/4 |
| do 3000 | 100/100/4 | 100/100/4 | 100/100/4 | 120/120/4 | 150/150/4 |

DOSTĘPNE WYSOKOŚCI

| Rozstaw | Skok | H |
|---------|------|---|
| 15 | 95 | 1030 1125 1220 1315 1410 1505 1600 1695 1790 1885 1980 2075 |

WYSOKOŚĆ BRAM / SŁUPKA

| Wysokości bram/furtek | Cała |
|-----------------------|------|
| 1000 | 1750 |
| 1100 | |
| 1200 | |
| 1250 | 2000 |
| 1300 | |
| 1400 | 2250 |
| 1500 | |
| 1600 | |
| 1700 | 2500 |
| 1800 | |
| 1900 | 2750 |
| 2000 | |
| 2100 | |
| 2200 | 3000 |
| 2250 | |
| 2300 | |
| 2400 | 3250 |
| 2500 | |
| 2500 | 3500 |
| 2500 | |

INFORMACJE

| | |
|-------------------------------|--|
| Wysokość | Wymiary zamówieniowe |
| Szerokość | Światło - 100 mm |
| Dodatkowy pion | NIE DOTYCZY |
| Dodatkowy poziom | NIE DOTYCZY |
| Listwa domykowa dł / kr | Długa 40/30 / H furtki +45 mm |
| Rodzaj zawiasów | Nitonakrętka M16 / 150 mm od góry i 150 mm od dołu |
| Wzmocnienie zawiasów | NIE DOTYCZY |
| Maskownice | Kątownik 30/22/2 / zawias 33/22/2 |
| Dystanse | NIE DOTYCZY |
| Automat spawany / dokręcany | NIE DOTYCZY |
| Rodzaj prowadzenia zet / ceow | NIE DOTYCZY |
| Wycięcie techniczne - luzy | NIE DOTYCZY |

AKCESORIA



Blacha zawiasowa klejana do furtek i bram uchylnych



Zawias montażowy (przybliżenie)



Zawias montażowy



Listwa domykowa do furtki



Pochwyt typu gałka/gałka



Pochwyt typu klamka/klamka



Pochwyt typu klamka/gałka



Pochwyt standardowy długi



Pochwyt standardowy



Pochwyty wykonane ze stali nierdzewnej: długi i krótki



Hydrauliczny samodomykacz



Skrzynka na listy

PRZĘŚŁO

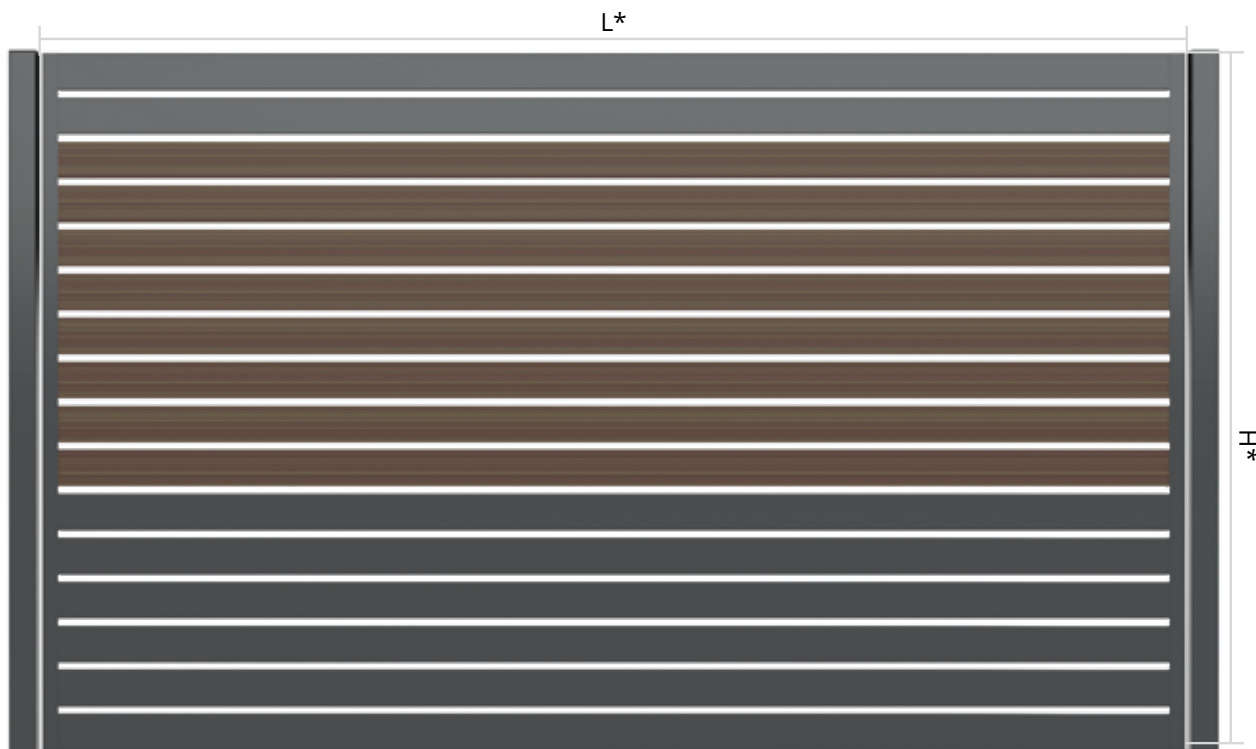

*Wymiary zamówieniowe

KONSTRUKCJA NOŚNA

Kątownik: 30x22x3

Kątownik: 33x22x2 (maskownica)

WYPEŁNIENIE

Kształtownik: 80x20x1,2

Rozstaw palisady: 15 mm
(między kształtownikami)

MONTAŻ

Od góry między drugim, a trzecim profilem wypełnienia

Od dołu między drugim, a trzecim profilem wypełnienia

Uchwyt montażowy krótki dla modeli z rodziny P82

INFORMACJE

| | |
|--------------------------------|--|
| Wysokość | Wymiary zamówieniowe |
| Szerokość | bez maskownic -25 mm/z maskownicą - 20 mm |
| | obejma zawiasowa z jednej strony bez mask. - 40 mm |
| | obejma zawiasowa z jednej strony z mask. - 35 mm |
| | obejma zawiasowa z dwóch str bez mask. - 55 mm |
| | obejma zawiasowa z dwóch str z mask. - 50 mm |
| Dodatkowy pion | powyżej L-3000 płaskownik 20 mm |
| Dodatkowy poziom | NIE DOTYCZY |
| Listwa domykowa dł / kr | NIE DOTYCZY |
| Rodzaj zawiasów | NIE DOTYCZY |
| Wzmocnienie zawiasów | NIE DOTYCZY |
| Maskownice | Kątownik 33/22/2 |
| Dystanse | NIE DOTYCZY |
| Automat spawany / dokręcany | NIE DOTYCZY |
| Rodzaj prowadzenia zet / ceow. | NIE DOTYCZY |
| Wycięcie techniczne - luzy | Luz wokół skrzyni 20 mm na stronę |

ILOŚĆ NITÓW

| H przęśła | Nitów na maskownicę |
|----------------------------|---------------------|
| do 1000 (włącznie) | 2 szt. |
| od 1001 do 1500 (włącznie) | 3 szt. |
| 1501 i powyżej | 4 szt. |

DOSTĘPNE WYSOKOŚCI

| Rozstaw | Skok | H | | | | | | | | | | | |
|---------|------|------|------|------|------|------|------|------|------|------|------|------|------|
| 15 | 95 | 1030 | 1125 | 1220 | 1315 | 1410 | 1505 | 1600 | 1695 | 1790 | 1885 | 1980 | 2075 |

AKCESORIA



Obejma montażowa zawiasowa do przęśła



Obejma wklejana do przęśła



Obejma montażowa do przęśła



Skrzynka na listy



PP002 (P82) **COLORE I**

BRAMA SAMONOŚNA

*Wymiary zamówieniowe *Rysunek poglądowy
*Od światła 5800 brama skręcana (dwuczęściowa)

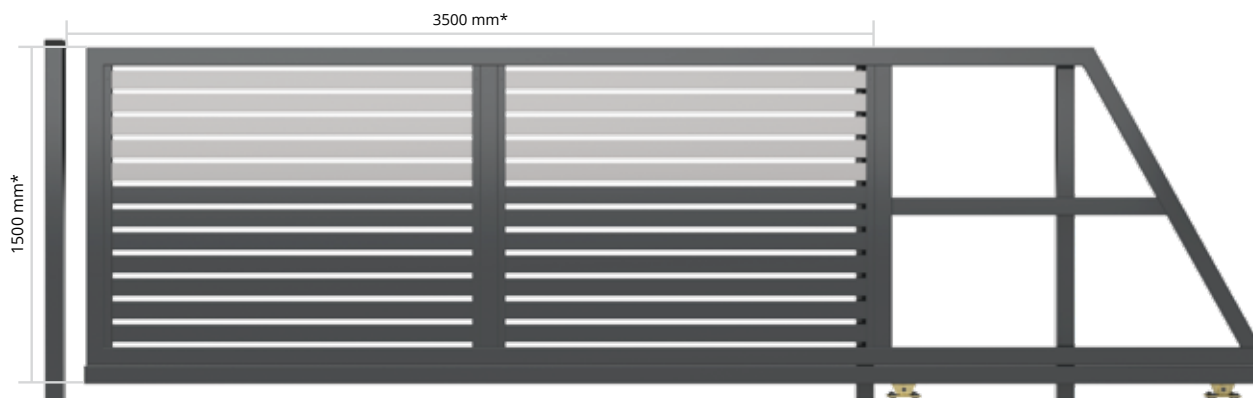

DŁUGOŚĆ BRAM

| Światło | Cała | Światło | Cała |
|---------|------|---------|------|
| 3500 | 5250 | 4700 | 7000 |
| 3600 | 5400 | 4800 | 7000 |
| 3700 | 5500 | 4900 | 7000 |
| 3800 | 5500 | 5000 | 7000 |
| 3900 | 5500 | 5100 | 7500 |
| 4000 | 6000 | 5200 | 7500 |
| 4100 | 6000 | 5300 | 7500 |
| 4200 | 6000 | 5400 | 8000 |
| 4300 | 6450 | 5500 | 8000 |
| 4400 | 6500 | 5600 | 8000 |
| 4500 | 6500 | 5700 | 8000 |
| 4600 | 6500 | 5800 | 8120 |

WYPEŁNIENIE

Kształtownik: 80x20x1,2
Kątownik bazowy: 33x22x3
Kątownik zakrywający: 30x22x2
Rozstaw palisady: 15 mm (między kształtownikami)
Rama: 80x40x2
Kształtownik szczelinowy: 80x80x4
Słup z marką: H bramy + 100 mm

| Przekrój słupka | Podstawa |
|-------------------|-----------------|
| 60x40 | 150 mm x 150 mm |
| 80x40 | |
| 80x60 | |
| 80x80 | 140 mm x 200 mm |
| 100x100 i większe | 200 mm x 250 mm |

WAGA

| H/L | 3500 mm | 4000 mm | 4500 mm | 5000 mm | 5500 mm |
|------|-----------|-----------|-----------|-----------|-----------|
| 1500 | 255,91 kg | 279,5 kg | 310,87 kg | 329,97 kg | 368,66 kg |
| 1800 | 288,75 kg | 315,05 kg | 351,99 kg | 373,7 kg | 416,86 kg |
| 2000 | 313,89 kg | 342,44 kg | 382,9 kg | 406,35 kg | 451,01 kg |

ELEMENTY KONSTRUKCYJNE

| | |
|--|---------------|
| Skrzydło bramy (z zamkiem CISA, wkładką i kompletem 3 kluczy) | 1 kpl. |
| Słupy prowadzące | 2 szt. |
| Słup dojazdowy | 1 szt. |
| Rolka najazdowa | 1 kpl. |
| Najazd | 1 kpl. |
| Rolki naprowadzające | 2 kpl. |
| Hamulec | 1 kpl. |
| Rolki prowadzące | 2 kpl. |
| Wózki bramowe | 2 kpl. |
| Listwa dojazdowa | 1 szt. |
| Pochwyty | 1 kpl. |
| Rozetki | 1 kpl. |

PRZEKRÓJ SŁUPKA

| H/L | do 3500 mm | do 4000 mm | do 4500 mm | do 5000 mm | do 5500 mm | do 5800 mm |
|---------|------------|------------|------------|------------|------------|------------|
| do 1500 | 80/80/2 | 80/80/2 | 80/80/2 | 80/80/2 | 80/80/2 | 80/80/2 |
| do 1800 | 80/80/2 | 80/80/2 | 80/80/2 | 80/80/2 | 80/80/2 | 80/80/2 |
| do 2000 | 80/80/2 | 80/80/3 | 80/80/3 | 80/80/3 | 80/80/3 | 80/80/3 |
| do 2200 | 80/80/3 | 80/80/3 | 80/80/3 | 80/80/3 | 80/80/3 | 80/80/3 |
| do 2500 | 80/80/3 | 80/80/3 | 80/80/3 | 80/80/3 | 80/80/3 | 80/80/3 |

ILOŚĆ PÓL W ŚWIETLE

| L | do 3500 mm | do 4000 mm | do 4499 mm | do 5000 mm | do 5500 mm | do 5800 mm |
|---|------------|------------|------------|------------|------------|------------|
| | 2 | 2 | 2 | 3 | 3 | 3 |

DOSTĘPNE WYSOKOŚCI

| Rozstaw | Skok | H | | | | | | | | | | | |
|---------|------|------|------|------|------|------|------|------|------|------|------|------|------|
| 15 | 95 | 1017 | 1112 | 1207 | 1302 | 1397 | 1492 | 1587 | 1682 | 1777 | 1872 | 1967 | 2062 |

WYSOKOŚĆ BRAM / SŁUPKA

| Wysokości bram/furtek | Cała |
|-----------------------|------|
| 1000 | 1750 |
| 1100 | |
| 1200 | 2000 |
| 1250 | |
| 1300 | |
| 1400 | 2250 |
| 1500 | |
| 1600 | 2500 |
| 1700 | |
| 1800 | 2750 |
| 1900 | |
| 2000 | 3000 |
| 2100 | |
| 2200 | |
| 2250 | |
| 2300 | 3250 |
| 2400 | |
| 2500 | 3500 |

INFORMACJE

| | |
|-------------------------------|--|
| Wysokość | Wymiary zamówieniowe |
| Szerokość | Światło + 100 mm |
| Dodatkowy pion | Według tabeli "ilość pól w świetle" |
| Dodatkowy poziom | NIE DOTYCZY |
| Listwa domykowa | 80/40 H bramy + 95 mm / blacha dojazdowa BD1 |
| Rodzaj zawiasów | NIE DOTYCZY |
| Wzmocnienie zawiasów | NIE DOTYCZY |
| Maskownice | Kątownik 30/22/2 |
| Dystanse | NIE DOTYCZY |
| Automat spawany / dokręcany | Dokręcany zetownik |
| Rodzaj prowadzenia zet / ceow | Dokręcany zetownik |
| Wycięcie techniczne - luzy | NIE DOTYCZY |

PRZECIWWAGI DO BRAM



Brama o świetle do 4500 mm (włącznie). Do bram o H do 1999 mm

Brama o świetle do 4500 mm (włącznie). Do bram od H 2000 mm

Brama o świetle od 4500 mm do 5000 mm (włącznie). Do bram o H do 1999 mm

Brama o świetle od 4500 mm do 5000 mm (włącznie). Do bram od H 2000 mm

Brama o świetle powyżej 5000 mm. Do bram o H do 1999 mm

Brama o świetle powyżej 5000 mm. Do bram od H 2000 mm

AKCESORIA



Listwa dojazdowa do bramy samonośnej



Najazd do bramy samonośnej



Rolka prowadząca do bramy samonośnej



Wózek do bramy samonośnej

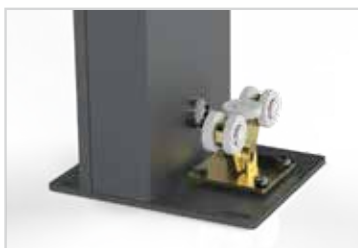

Słupek z automatem



Listwa rezystencyjna



Alternatywne prowadzenie górne

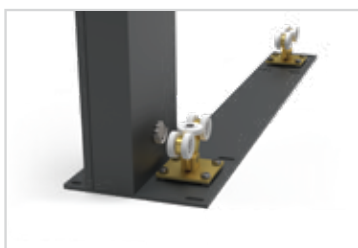

Zintegrowana płyta z wózkami

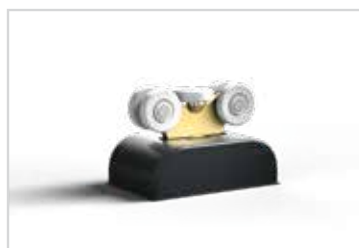

Maskownice do wózków

BRAMA UCHYLNA

*Wymiary zamówieniowe *Brama uchylna otwiera na zewnątrz może być zamontowana tylko wewnątrz posesji. Widoczne są zawiasy do strony zewnętrznej. Stopa odwrócona jest do wewnętrznej strony.

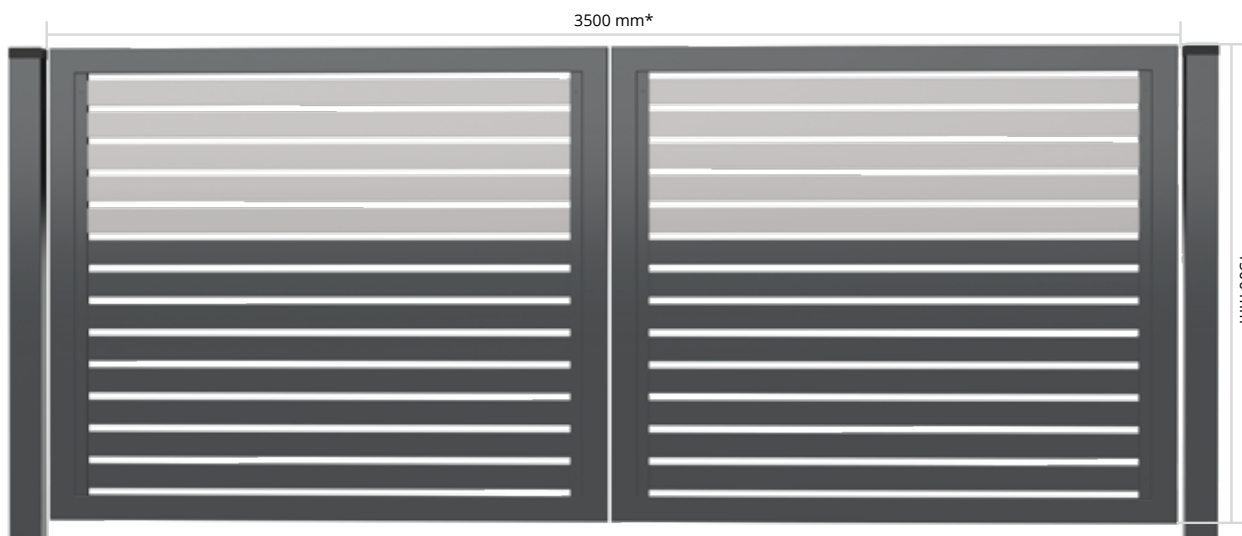

WYPEŁNIENIE

Kształtownik: 80x20x1,2

Kątownik bazowy: 33x22x3

Kątownik zakrywający: 30x22x2

Rozstaw palisady: 15 mm
(między kształtownikami)

Rama: 80x40x2

Pion zawiasowy: 80x40x3

Kształtownik pod automatykę: 80x40x2

Słup z marką: H bramy + 60 mm

| Przekrój słupka | Podstawa |
|-------------------|-----------------|
| 60x40 | 150 mm x 150 mm |
| 80x40 | |
| 80x60 | |
| 80x80 | 140 mm x 200 mm |
| 100x100 i większe | 200 mm x 250 mm |

ELEMENTY KONSTRUKCYJNE

| | |
|---|---------------|
| Skrzydło 1 bramy (z zamkiem bębnowym LOB, wkładką i kompletem 3 kluczy) | 1 kpl. |
| Skrzydło 2 bramy (z rygłem) | 1 kpl. |
| Słupy nośne | 2 szt. |
| Zawiasy | 4 kpl. |
| Stopa | 1 kpl. |
| Pochwyty | 2 kpl. |
| Oporek OP1 | 2 szt. |
| Rozetki | 1 kpl. |

WAGA

| H/L | 3500 mm | 4000 mm | 4500 mm | 5000 mm |
|------|-----------|-----------|-----------|-----------|
| 1500 | 183,61 kg | 199,81 kg | 228,95 kg | 244,93 kg |
| 1800 | 232,89 kg | 251,79 kg | 270,67 kg | 289,29 kg |
| 2000 | 255,09 kg | 275,79 kg | 296,47 kg | 316,85 kg |

PRZEKRÓJ SŁUPKA

| H/L | do 3500 mm | do 4000 mm | do 4500 mm | do 5000 mm | do 5500 mm | do 5999 mm |
|---------|------------|------------|------------|------------|------------|------------|
| do 1500 | 100/100/3 | 100/100/3 | 100/100/4 | 100/100/4 | 100/100/4 | 120/120/4 |
| do 1800 | 100/100/4 | 100/100/4 | 100/100/4 | 100/100/4 | 120/120/4 | 120/120/4 |
| do 2000 | 100/100/4 | 100/100/4 | 100/100/4 | 120/120/4 | 120/120/4 | 120/120/4 |
| do 2200 | 100/100/4 | 100/100/4 | 120/120/4 | 150/150/4 | 150/150/4 | 150/150/4 |
| do 2500 | 100/100/4 | 120/120/4 | 150/150/4 | 150/150/4 | 150/150/4 | 150/150/4 |
| do 3000 | 120/120/4 | 150/150/4 | 150/150/4 | 150/150/4 | 150/150/4 | - |

DOSTĘPNE WYSOKOŚCI

| Rozstaw | Skok | H | | | | | | | | | | | |
|---------|------|------|------|------|------|------|------|------|------|------|------|------|------|
| 15 | 95 | 1030 | 1125 | 1220 | 1315 | 1410 | 1505 | 1600 | 1695 | 1790 | 1885 | 1980 | 2075 |

WYSOKOŚĆ BRAM / SŁUPKA

| Wysokości bram/furtek | Cała |
|-----------------------|------|
| 1000 | 1750 |
| 1100 | |
| 1200 | 2000 |
| 1250 | |
| 1300 | |
| 1400 | 2250 |
| 1500 | |
| 1600 | 2500 |
| 1700 | |
| 1800 | 2750 |
| 1900 | |
| 2000 | 3000 |
| 2100 | |
| 2200 | |
| 2250 | |
| 2300 | 3250 |
| 2400 | |
| 2500 | 3500 |
| 2500 | |

INFORMACJE

| | |
|-------------------------------|---|
| Wysokość | Wymiary zamówieniowe |
| Szerokość | Światło - 120 mm |
| Dodatkowy pion | Od L-5000 (włącznie) |
| Dodatkowy poziom | NIE DOTYCZY |
| Listwa domykowa dł / kr | NIE DOTYCZY |
| Rodzaj zawiasów | Nitonakrętka M16 / 150 mm od góry i 150 mm od dołu |
| Wzmocnienie zawiasów | NIE DOTYCZY |
| Maskownice | Kątownik 30/22/2 / zawias 33/22/2 |
| Dystanse | NIE DOTYCZY |
| Automat spawany / dokręcany | Spawany-poprzeczka 80/40/2 ok 700 mm osiowo od dołu |
| Rodzaj prowadzenia zet / ceow | NIE DOTYCZY |
| Wycięcie techniczne - luzu | NIE DOTYCZY |

AKCESORIA



Zawias montażowy (przybliżenie)



Zawias montażowy



Blacha zawiasowa klejana do furtek i bram uchylnych



Rygiel Locinox do bramy uchylnej



Stopka do bramy uchylnej



Oporek OP1



Pochwyty standardowy długi



Pochwyty standardowy

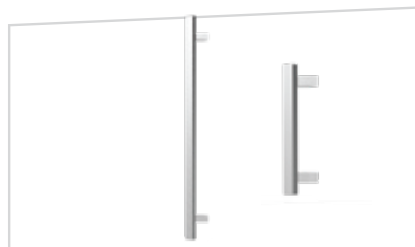

Pochwyty wykonane ze stali nierdzewnej: długi i krótki



Mechanizm bram składanych

FURTKA

WYPEŁNIENIE

Kształownik: 80x20x1,2

Kątownik bazowy: 33x22x3

Kątownik zakrywający: 30x22x2

Rozstaw palisady: 15 mm
(między kształownikami)

Rama: 80x40x2

Pion zawiasowy: 80x40x3

Słup z marką: H furtki + 60 mm

| Przekrój słupka | Podstawa |
|-------------------|-----------------|
| 60x40 | 150 mm x 150 mm |
| 80x40 | |
| 80x60 | 150 mm x 150 mm |
| 80x80 | |
| 100x100 i większe | 200 mm x 250 mm |

ELEMENTY KONSTRUKCYJNE

Skrzydło furtki
(z zamkiem, wkładką i kompletem 3 kluczy)

1 kpl.

Słupy

2 szt.

Listwa domykowa

1 szt.

Zawiasy

2 kpl.

Pochwył/Klamka

1 kpl.

Rozetki

1 kpl.



*Wymiary zamówieniowe **Furtka otwierana na zewnątrz może być zamontowana tylko wewnątrz posesji. Widoczne są zawiasy od strony zewnętrznej. ***Oporek jest przymocowany na ramie furtki.

WAGA

| H/L | 1000 mm | 1200 mm | 1500 mm |
|------|-----------|-----------|-----------|
| 1500 | 93,69 kg | 99,81 kg | 108,97 kg |
| 1800 | 110,81 kg | 118,01 kg | 128,97 kg |
| 2000 | 120,72 kg | 128,64 kg | 140,50 kg |

WYSOKOŚĆ BRAM / SŁUPKA

| Wysokości bram/furtek | Cała |
|-----------------------|------|
| 1000 | 1750 |
| 1100 | |
| 1200 | 2000 |
| 1250 | |
| 1300 | 2250 |
| 1400 | |
| 1500 | 2500 |
| 1600 | |
| 1700 | 2750 |
| 1800 | |
| 1900 | 3000 |
| 2000 | |
| 2100 | 3250 |
| 2200 | |
| 2250 | 3500 |
| 2300 | |
| 2400 | 3500 |
| 2500 | |

PRZEKRÓJ SŁUPKA

| H/L | do 1000 mm | do 1200 mm | do 1500 mm | do 1800 mm | do 2000 mm |
|---------|------------|------------|------------|------------|------------|
| do 1500 | 100/100/3 | 100/100/3 | 100/100/3 | 100/100/3 | 100/100/3 |
| do 1800 | 100/100/3 | 100/100/3 | 100/100/3 | 100/100/3 | 100/100/4 |
| do 2000 | 100/100/3 | 100/100/3 | 100/100/3 | 100/100/4 | 100/100/4 |
| do 2200 | 100/100/3 | 100/100/3 | 100/100/4 | 100/100/4 | 100/100/4 |
| do 2500 | 100/100/3 | 100/100/4 | 100/100/4 | 100/100/4 | 120/120/4 |
| do 3000 | 100/100/4 | 100/100/4 | 100/100/4 | 120/120/4 | 150/150/4 |

DOSTĘPNE WYSOKOŚCI

| Rozstaw | Skok | H | | | | | | | | | | | |
|---------|------|------|------|------|------|------|------|------|------|------|------|------|------|
| 15 | 95 | 1030 | 1125 | 1220 | 1315 | 1410 | 1505 | 1600 | 1695 | 1790 | 1885 | 1980 | 2075 |

INFORMACJE

| | |
|-------------------------------|--|
| Wysokość | Wymiary zamówieniowe |
| Szerokość | Światło - 100 mm |
| Dodatkowy pion | NIE DOTYCZY |
| Dodatkowy poziom | NIE DOTYCZY |
| Listwa domykowa dł / kr | Długa 40/30 / H furtki +45 mm |
| Rodzaj zawiasów | Nitonakrętka M16 / 150 mm od góry i 150 mm od dołu |
| Wzmocnienie zawiasów | NIE DOTYCZY |
| Maskownice | Kątownik 30/22/2 / zawias 33/22/2 |
| Dystanse | NIE DOTYCZY |
| Automat spawany / dokręcany | NIE DOTYCZY |
| Rodzaj prowadzenia zet / ceow | NIE DOTYCZY |
| Wycięcie techniczne - luzy | NIE DOTYCZY |

AKCESORIA



Błacha zawiasowa klejana do furtek i bram uchylnych



Zawias montażowy (przybliżenie)



Zawias montażowy



Listwa domykowa do furtki



Pochwyt typu gałka/gałka



Pochwyt typu klamka/klamka



Pochwyt typu klamka/gałka



Pochwyt standardowy długi



Pochwyt standardowy



Pochwyty wykonane ze stali nierdzewnej: długi i krótki



Hydrauliczny samodomykacz



Skrzynka Invisible

PRZĘŚŁO

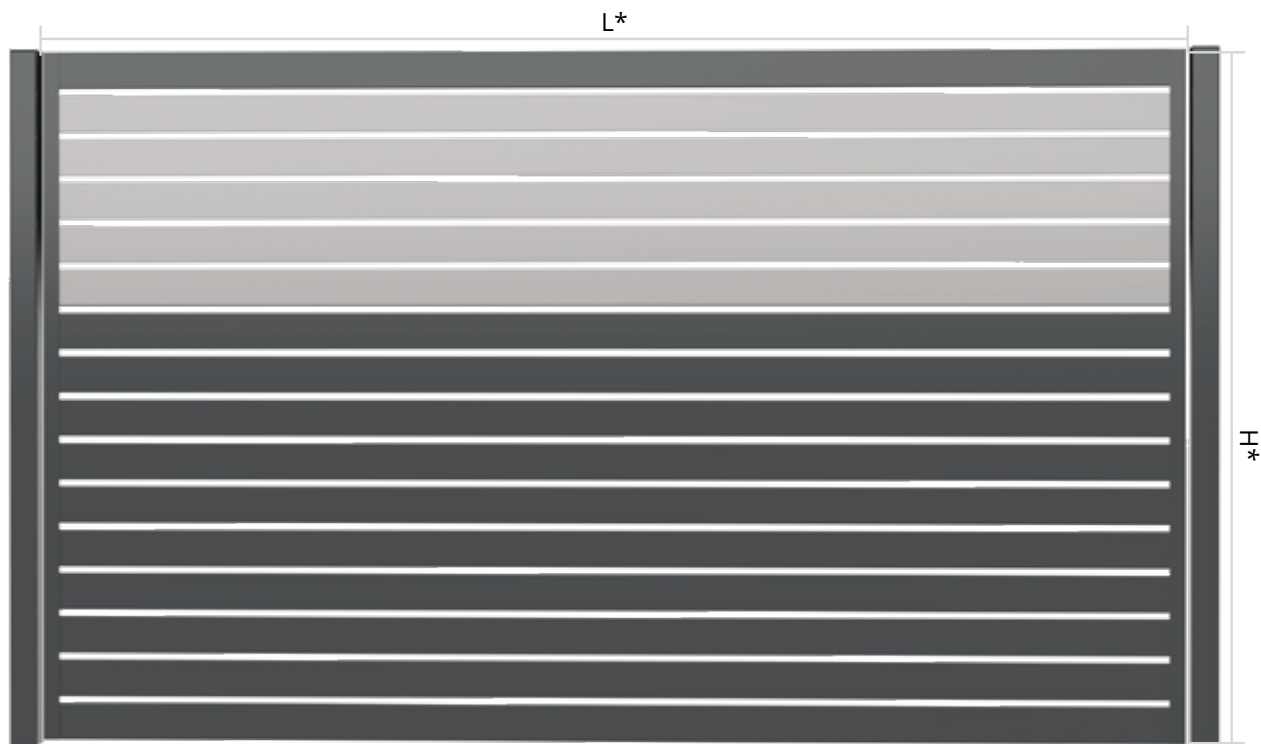

*Wymiary zamówieniowe

KONSTRUKCJA NOŚNA

Kątownik: 30x22x3

Kątownik: 33x22x2 (maskownica)

WYPEŁNIENIE

Kształtownik: 80x20x1,2

Rozstaw palisady: 15 mm
(między kształtownikami)

MONTAŻ

Od góry między drugim, a trzecim profilem wypełnienia

Od dołu między drugim, a trzecim profilem wypełnienia

Uchwyt montażowy krótki dla modeli z rodziny P82

INFORMACJE

| | |
|--------------------------------|--|
| Wysokość | Wymiary zamówieniowe |
| Szerokość | bez maskownic -25 mm/z maskownicą - 20 mm |
| | obejma zawiasowa z jednej strony bez mask. - 40 mm |
| | obejma zawiasowa z jednej strony z mask. - 35 mm |
| | obejma zawiasowa z dwóch str bez mask. - 55 mm |
| | obejma zawiasowa z dwóch str z mask. - 50 mm |
| Dodatkowy pion | powyżej L-3000 płaskownik 20 mm |
| Dodatkowy poziom | NIE DOTYCZY |
| Listwa domykowa dł / kr | NIE DOTYCZY |
| Rodzaj zawiasów | NIE DOTYCZY |
| Wzmocnienie zawiasów | NIE DOTYCZY |
| Maskownice | Kątownik 33/22/2 |
| Dystanse | NIE DOTYCZY |
| Automat spawany / dokręcany | NIE DOTYCZY |
| Rodzaj prowadzenia zet / ceow. | NIE DOTYCZY |
| Wycięcie techniczne - luzy | Luz wokół skrzyni 20 mm na stronę |

ILOŚĆ NITÓW

| H przęsła | Nitów na maskownicę |
|----------------------------|---------------------|
| do 1000 (włącznie) | 2 szt. |
| od 1001 do 1500 (włącznie) | 3 szt. |
| 1501 i powyżej | 4 szt. |

DOSTĘPNE WYSOKOŚCI

| Rozstaw | Skok | H | | | | | | | | | | | | | | | |
|---------|------|-----|-----|-----|-----|------|------|------|------|------|------|------|------|------|------|------|------|
| 15 | 95 | 650 | 745 | 840 | 935 | 1030 | 1125 | 1220 | 1315 | 1410 | 1505 | 1600 | 1695 | 1790 | 1885 | 1980 | 2075 |

AKCESORIA



Obejma montażowa zawiasowa do przęsła



Obejma wklejana do przęsła



Obejma montażowa do przęsła



Skrzynka Invisible



PP002 (P82) **COLORE II**

BRAMA SAMONOŚNA

*Wymiary zamówieniowe *Rysunek poglądowy
*Od światła 5800 brama skręcana (dwuczęściowa)

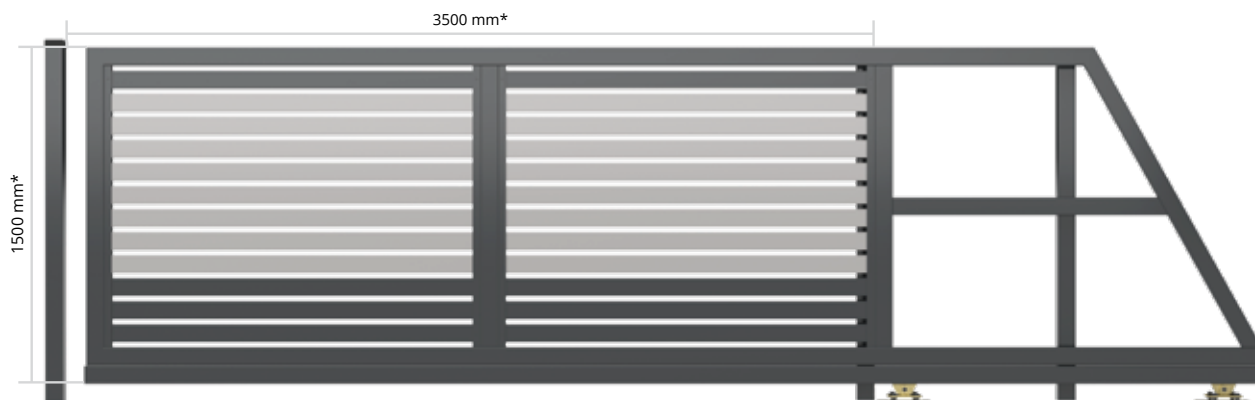

DŁUGOŚĆ BRAM

| Światło | Cała | Światło | Cała |
|---------|------|---------|------|
| 3500 | 5250 | 4700 | 7000 |
| 3600 | 5400 | 4800 | 7000 |
| 3700 | 5500 | 4900 | 7000 |
| 3800 | 5500 | 5000 | 7000 |
| 3900 | 5500 | 5100 | 7500 |
| 4000 | 6000 | 5200 | 7500 |
| 4100 | 6000 | 5300 | 7500 |
| 4200 | 6000 | 5400 | 8000 |
| 4300 | 6450 | 5500 | 8000 |
| 4400 | 6500 | 5600 | 8000 |
| 4500 | 6500 | 5700 | 8000 |
| 4600 | 6500 | 5800 | 8120 |

WYPEŁNIENIE

Kształtownik: 80x20x1,2
Kątownik bazowy: 33x22x3
Kątownik zakrywający: 30x22x2
Rozstaw palisady: 15 mm (między kształtownikami)
Rama: 80x40x2
Kształtownik szczelinowy: 80x80x4
Słup z marką: H bramy + 100 mm

| Przekrój słupka | Podstawa |
|-------------------|-----------------|
| 60x40 | 150 mm x 150 mm |
| 80x40 | |
| 80x60 | |
| 80x80 | 140 mm x 200 mm |
| 100x100 i większe | 200 mm x 250 mm |

WAGA

| H/L | 3500 mm | 4000 mm | 4500 mm | 5000 mm | 5500 mm |
|------|-----------|-----------|-----------|-----------|-----------|
| 1500 | 255,91 kg | 279,5 kg | 310,87 kg | 329,97 kg | 368,66 kg |
| 1800 | 288,75 kg | 315,05 kg | 351,99 kg | 373,7 kg | 416,86 kg |
| 2000 | 313,89 kg | 342,44 kg | 382,9 kg | 406,35 kg | 451,01 kg |

ELEMENTY KONSTRUKCYJNE

| | |
|--|--------|
| Skrzydło bramy (z zamkiem CISA, wkładką i kompletem 3 kluczy) | 1 kpl. |
| Słupy prowadzące | 2 szt. |
| Słup dojazdowy | 1 szt. |
| Rolka najazdowa | 1 kpl. |
| Najazd | 1 kpl. |
| Rolki naprowadzające | 2 kpl. |
| Hamulec | 1 kpl. |
| Rolki prowadzące | 2 kpl. |
| Wózki bramowe | 2 kpl. |
| Listwa dojazdowa | 1 szt. |
| Pochwyty | 1 kpl. |
| Rozetki | 1 kpl. |

PRZEKRÓJ SŁUPKA

| H/L | do 3500 mm | do 4000 mm | do 4500 mm | do 5000 mm | do 5500 mm | do 5800 mm |
|---------|------------|------------|------------|------------|------------|------------|
| do 1500 | 80/80/2 | 80/80/2 | 80/80/2 | 80/80/2 | 80/80/2 | 80/80/2 |
| do 1800 | 80/80/2 | 80/80/2 | 80/80/2 | 80/80/2 | 80/80/2 | 80/80/2 |
| do 2000 | 80/80/2 | 80/80/3 | 80/80/3 | 80/80/3 | 80/80/3 | 80/80/3 |
| do 2200 | 80/80/3 | 80/80/3 | 80/80/3 | 80/80/3 | 80/80/3 | 80/80/3 |
| do 2500 | 80/80/3 | 80/80/3 | 80/80/3 | 80/80/3 | 80/80/3 | 80/80/3 |

IŁOŚĆ PÓL W ŚWIETLE

| L | do 3500 mm | do 4000 mm | do 4499 mm | do 5000 mm | do 5500 mm | do 5800 mm |
|---|------------|------------|------------|------------|------------|------------|
| | 2 | 2 | 2 | 3 | 3 | 3 |

DOSTĘPNE WYSOKOŚCI

| Rozstaw | Skok | H | | | | | | | | | | | |
|---------|------|------|------|------|------|------|------|------|------|------|------|------|------|
| 15 | 95 | 1017 | 1112 | 1207 | 1302 | 1397 | 1492 | 1587 | 1682 | 1777 | 1872 | 1967 | 2062 |

WYSOKOŚĆ BRAM / SŁUPKA

| Wysokości bram/furtek | Cała |
|-----------------------|------|
| 1000 | 1750 |
| 1100 | |
| 1200 | 2000 |
| 1250 | |
| 1300 | |
| 1400 | 2250 |
| 1500 | |
| 1600 | 2500 |
| 1700 | |
| 1800 | 2750 |
| 1900 | |
| 2000 | 3000 |
| 2100 | |
| 2200 | |
| 2250 | |
| 2300 | 3250 |
| 2400 | |
| 2500 | 3500 |
| 2500 | |

INFORMACJE

| | |
|-------------------------------|--|
| Wysokość | Wymiary zamówieniowe |
| Szerokość | Światło + 100 mm |
| Dodatkowy pion | Według tabeli "ilość pól w świetle" |
| Dodatkowy poziom | NIE DOTYCZY |
| Listwa domykowa | 80/40 H bramy + 95 mm / blacha dojazdowa BD1 |
| Rodzaj zawiasów | NIE DOTYCZY |
| Wzmocnienie zawiasów | NIE DOTYCZY |
| Maskownice | Kątownik 30/22/2 |
| Dystanse | NIE DOTYCZY |
| Automat spawany / dokręcany | Dokręcany zetownik |
| Rodzaj prowadzenia zet / ceow | Dokręcany zetownik |
| Wycięcie techniczne - luzy | NIE DOTYCZY |

PRZECIWWAGI DO BRAM



Brama o świetle do 4500 mm (włącznie). Do bram o H do 1999 mm

Brama o świetle do 4500 mm (włącznie). Do bram od H 2000 mm

Brama o świetle od 4500 mm do 5000 mm (włącznie). Do bram o H do 1999 mm

Brama o świetle od 4500 mm do 5000 mm (włącznie). Do bram od H do 1999 mm

Brama o świetle powyżej 5000 mm. Do bram o H do 1999 mm

Brama o świetle powyżej 5000 mm. Do bram od H 2000 mm

AKCESORIA



Listwa dojazdowa do bramy samonośnej



Najazd do bramy samonośnej



Rolka prowadząca do bramy samonośnej



Wózek do bramy samonośnej

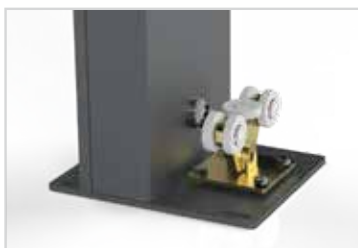

Słupek z automatem



Listwa rezystencyjna



Alternatywne prowadzenie górne

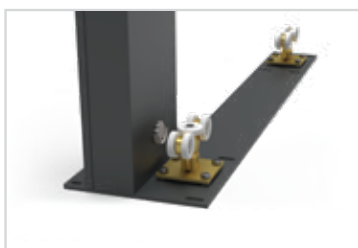

Zintegrowana płyta z wózkami

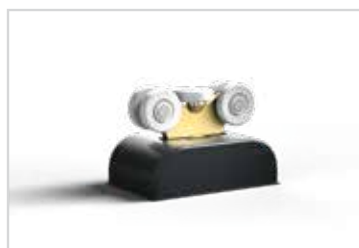

Maskownice do wózków

BRAMA UCHYLNA

*Wymiary zamówieniowe *Brama uchylna otwiera na zewnątrz może być zamontowana tylko wewnątrz posesji. Widoczne są zawiasy do strony zewnętrznej. Stopa odwrócona jest do wewnętrznej strony.

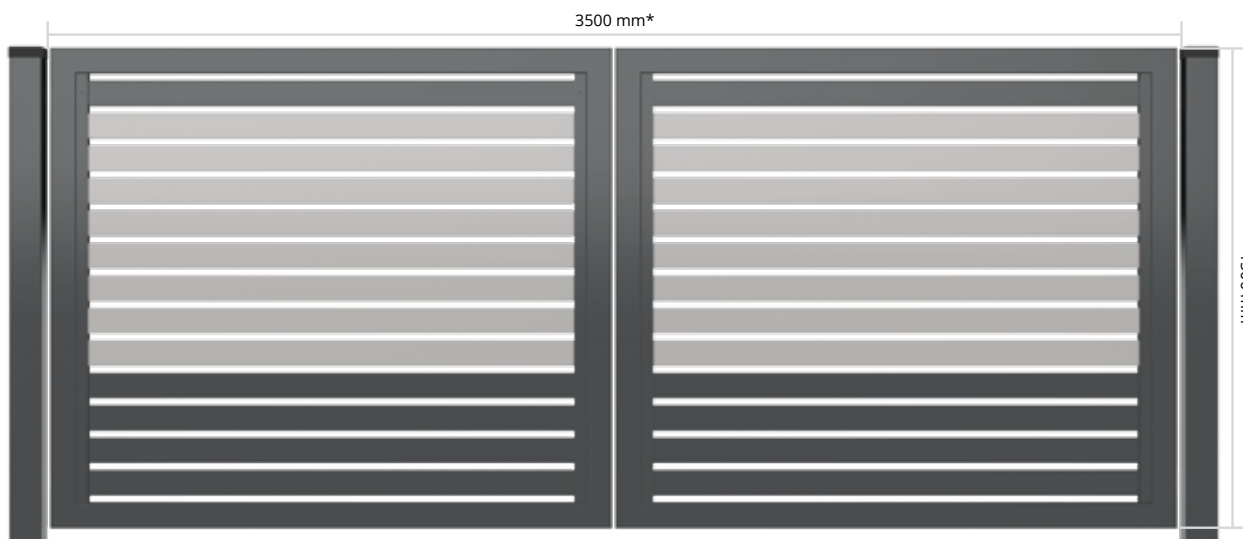

WYPEŁNIENIE

Kształtownik: 80x20x1,2

Kątownik bazowy: 33x22x3

Kątownik zakrywający: 30x22x2

Rozstaw palisady: 15 mm
(między kształtownikami)

Rama: 80x40x2

Pion zawiasowy: 80x40x3

Kształtownik pod automatykę: 80x40x2

Słup z marką: H bramy + 60 mm

| Przekrój słupka | Podstawa |
|-------------------|-----------------|
| 60x40 | 150 mm x 150 mm |
| 80x40 | |
| 80x60 | |
| 80x80 | 140 mm x 200 mm |
| 100x100 i większe | 200 mm x 250 mm |

ELEMENTY KONSTRUKCYJNE

| | |
|---|---------------|
| Skrzydło 1 bramy (z zamkiem bębnowym LOB, wkładką i kompletem 3 kluczy) | 1 kpl. |
| Skrzydło 2 bramy (z rygłem) | 1 kpl. |
| Słupy nośne | 2 szt. |
| Zawiasy | 4 kpl. |
| Stopa | 1 kpl. |
| Pochwyty | 2 kpl. |
| Oporek OP1 | 2 szt. |
| Rozetki | 1 kpl. |

WAGA

| H/L | 3500 mm | 4000 mm | 4500 mm | 5000 mm |
|------|-----------|-----------|-----------|-----------|
| 1500 | 183,61 kg | 199,81 kg | 228,95 kg | 244,93 kg |
| 1800 | 232,89 kg | 251,79 kg | 270,67 kg | 289,29 kg |
| 2000 | 255,09 kg | 275,79 kg | 296,47 kg | 316,85 kg |

PRZEKRÓJ SŁUPKA

| H/L | do 3500 mm | do 4000 mm | do 4500 mm | do 5000 mm | do 5500 mm | do 5999 mm |
|---------|------------|------------|------------|------------|------------|------------|
| do 1500 | 100/100/3 | 100/100/3 | 100/100/4 | 100/100/4 | 100/100/4 | 120/120/4 |
| do 1800 | 100/100/4 | 100/100/4 | 100/100/4 | 100/100/4 | 120/120/4 | 120/120/4 |
| do 2000 | 100/100/4 | 100/100/4 | 100/100/4 | 120/120/4 | 120/120/4 | 120/120/4 |
| do 2200 | 100/100/4 | 100/100/4 | 120/120/4 | 150/150/4 | 150/150/4 | 150/150/4 |
| do 2500 | 100/100/4 | 120/120/4 | 150/150/4 | 150/150/4 | 150/150/4 | 150/150/4 |
| do 3000 | 120/120/4 | 150/150/4 | 150/150/4 | 150/150/4 | 150/150/4 | - |

DOSTĘPNE WYSOKOŚCI

| Rozstaw | Skok | H | | | | | | | | | | | |
|---------|------|------|------|------|------|------|------|------|------|------|------|------|------|
| 15 | 95 | 1030 | 1125 | 1220 | 1315 | 1410 | 1505 | 1600 | 1695 | 1790 | 1885 | 1980 | 2075 |

WYSOKOŚĆ BRAM / SŁUPKA

| Wysokości bram/furtek | Cała |
|-----------------------|------|
| 1000 | 1750 |
| 1100 | |
| 1200 | 2000 |
| 1250 | |
| 1300 | |
| 1400 | 2250 |
| 1500 | |
| 1600 | 2500 |
| 1700 | |
| 1800 | 2750 |
| 1900 | |
| 2000 | 3000 |
| 2100 | |
| 2200 | |
| 2250 | 3250 |
| 2300 | |
| 2400 | 3500 |
| 2500 | |

INFORMACJE

| | |
|-------------------------------|---|
| Wysokość | Wymiary zamówieniowe |
| Szerokość | Światło - 120 mm |
| Dodatkowy pion | Od L-5000 (włącznie) |
| Dodatkowy poziom | NIE DOTYCZY |
| Listwa domykowa dł / kr | NIE DOTYCZY |
| Rodzaj zawiasów | Nitonakrętka M16 / 150 mm od góry i 150 mm od dołu |
| Wzmocnienie zawiasów | NIE DOTYCZY |
| Maskownice | Kątownik 30/22/2 / zawias 33/22/2 |
| Dystanse | NIE DOTYCZY |
| Automat spawany / dokręcany | Spawany-poprzeczka 80/40/2 ok 700 mm osiowo od dołu |
| Rodzaj prowadzenia zet / ceow | NIE DOTYCZY |
| Wycięcie techniczne - luzu | NIE DOTYCZY |

AKCESORIA



Zawias montażowy (przybliżenie)



Zawias montażowy



Błacha zawiasowa klejana do furtek i bram uchylnych



Rygiel Locinox do bramy uchylnej



Stopka do bramy uchylnej



Oporek OP1



Pochwyty standardowy długi



Pochwyty standardowy

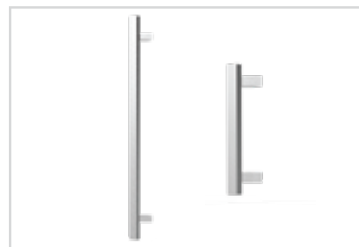

Pochwyty wykonane ze stali nierdzewnej: długi i krótki



Mechanizm bram składanych

FURTKA

WYPEŁNIENIE

Kształtownik: 80x20x1,2

Kątownik bazowy: 33x22x3

Kątownik zakrywający: 30x22x2

Rozstaw palisady: 15 mm
(między kształtownikami)

Rama: 80x40x2

Pion zawiasowy: 80x40x3

Słup z marką: H furtki + 60 mm

| Przekrój słupka | Podstawa |
|-------------------|-----------------|
| 60x40 | 150 mm x 150 mm |
| 80x40 | |
| 80x60 | |
| 80x80 | 150 mm x 150 mm |
| 100x100 i większe | 200 mm x 250 mm |

ELEMENTY KONSTRUKCYJNE

| | |
|---|---------------|
| Skrzydło furtki (z zamkiem, wkładką i kompletem 3 kluczy) | 1 kpl. |
| Słupy | 2 szt. |
| Listwa domykowa | 1 szt. |
| Zawiasy | 2 kpl. |
| Pochwył/Klamka | 1 kpl. |
| Rozetki | 1 kpl. |



*Wymiary zamówieniowe **Furtka otwierana na zewnątrz może być zamontowana tylko wewnątrz posesji. Widoczne są zawiasy od strony zewnętrznej. ***Oporek jest przymocowany na ramie furtki.

WAGA

| H/L | 1000 mm | 1200 mm | 1500 mm |
|------|-----------|-----------|-----------|
| 1500 | 93,69 kg | 99,81 kg | 108,97 kg |
| 1800 | 110,81 kg | 118,01 kg | 128,97 kg |
| 2000 | 120,72 kg | 128,64 kg | 140,50 kg |

WYSOKOŚĆ BRAM / SŁUPKA

| Wysokości bram/furtek | Cała |
|-----------------------|------|
| 1000 | 1750 |
| 1100 | |
| 1200 | |
| 1250 | 2000 |
| 1300 | |
| 1400 | 2250 |
| 1500 | |
| 1600 | 2500 |
| 1700 | |
| 1800 | 2750 |
| 1900 | |
| 2000 | 3000 |
| 2100 | |
| 2200 | |
| 2250 | |
| 2300 | 3250 |
| 2400 | |
| 2500 | 3500 |

PRZEKRÓJ SŁUPKA

| H/L | do 1000 mm | do 1200 mm | do 1500 mm | do 1800 mm | do 2000 mm |
|---------|------------|------------|------------|------------|------------|
| do 1500 | 100/100/3 | 100/100/3 | 100/100/3 | 100/100/3 | 100/100/3 |
| do 1800 | 100/100/3 | 100/100/3 | 100/100/3 | 100/100/3 | 100/100/4 |
| do 2000 | 100/100/3 | 100/100/3 | 100/100/3 | 100/100/4 | 100/100/4 |
| do 2200 | 100/100/3 | 100/100/3 | 100/100/4 | 100/100/4 | 100/100/4 |
| do 2500 | 100/100/3 | 100/100/4 | 100/100/4 | 100/100/4 | 120/120/4 |
| do 3000 | 100/100/4 | 100/100/4 | 100/100/4 | 120/120/4 | 150/150/4 |

DOSTĘPNE WYSOKOŚCI

| Rozstaw | Skok | H |
|---------|------|---|
| 15 | 95 | 1030 1125 1220 1315 1410 1505 1600 1695 1790 1885 1980 2075 |

INFORMACJE

| | |
|-------------------------------|--|
| Wysokość | Wymiary zamówieniowe |
| Szerokość | Światło - 100 mm |
| Dodatkowy pion | NIE DOTYCZY |
| Dodatkowy poziom | NIE DOTYCZY |
| Listwa domykowa dł / kr | Długa 40/30 / H furtki +45 mm |
| Rodzaj zawiasów | Nitonakrętka M16 / 150 mm od góry i 150 mm od dołu |
| Wzmocnienie zawiasów | NIE DOTYCZY |
| Maskownice | Kątownik 30/22/2 / zawias 33/22/2 |
| Dystanse | NIE DOTYCZY |
| Automat spawany / dokręcany | NIE DOTYCZY |
| Rodzaj prowadzenia zet / ceow | NIE DOTYCZY |
| Wycięcie techniczne - luzy | NIE DOTYCZY |

AKCESORIA



Błacha zawiasowa klejana do furtek i bram uchylnych



Zawias montażowy (przybliżenie)



Zawias montażowy



Listwa domykowa do furtki



Pochwyt typu gałka/gałka



Pochwyt typu klamka/klamka



Pochwyt typu klamka/gałka



Pochwyt standardowy długi



Pochwyt standardowy



Pochwyty wykonane ze stali nierdzewnej: długi i krótki



Hydrauliczny samodomykacz



Skrzynka Invisible

PRZĘŚŁO

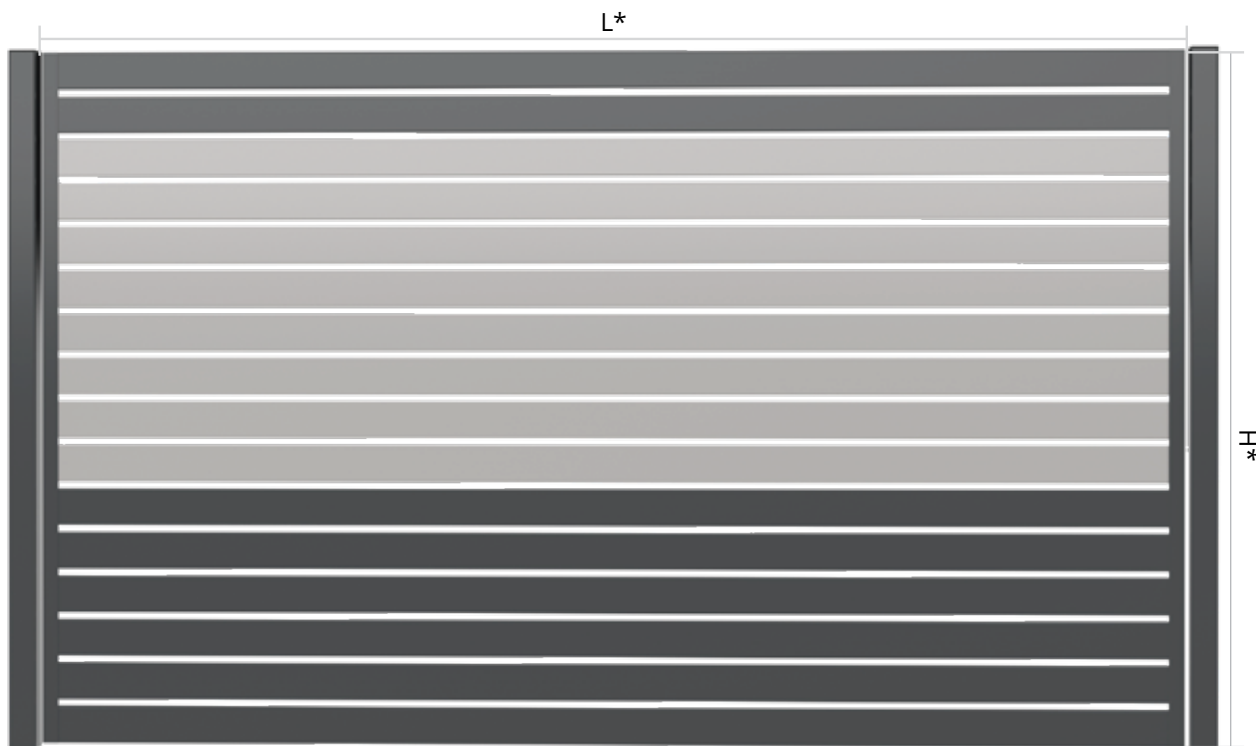

*Wymiary zamówieniowe

KONSTRUKCJA NOŚNA

Kątownik: 30x22x3

Kątownik: 33x22x2 (maskownica)

WYPEŁNIENIE

Kształtownik: 80x20x1,2

Rozstaw palisady: 15 mm
(między kształtownikami)

MONTAŻ

Od góry między drugim, a trzecim profilem wypełnienia

Od dołu między drugim, a trzecim profilem wypełnienia

Uchwyt montażowy krótki dla modeli z rodziny P82

INFORMACJE

| | |
|--------------------------------|--|
| Wysokość | Wymiary zamówieniowe |
| Szerokość | bez maskownic -25 mm/z maskownicą - 20 mm |
| | obejma zawiasowa z jednej strony bez mask. - 40 mm |
| | obejma zawiasowa z jednej strony z mask. - 35 mm |
| | obejma zawiasowa z dwóch str bez mask. - 55 mm |
| | obejma zawiasowa z dwóch str z mask. - 50 mm |
| Dodatkowy pion | powyżej L-3000 płaskownik 20 mm |
| Dodatkowy poziom | NIE DOTYCZY |
| Listwa domykowa dł / kr | NIE DOTYCZY |
| Rodzaj zawiasów | NIE DOTYCZY |
| Wzmocnienie zawiasów | NIE DOTYCZY |
| Maskownice | Kątownik 33/22/2 |
| Dystanse | NIE DOTYCZY |
| Automat spawany / dokręcany | NIE DOTYCZY |
| Rodzaj prowadzenia zet / ceow. | NIE DOTYCZY |
| Wycięcie techniczne - luzy | Luz wokół skrzyni 20 mm na stronę |

ILOŚĆ NITÓW

| H przęsła | Nitów na maskownicę |
|----------------------------|---------------------|
| do 1000 (włącznie) | 2 szt. |
| od 1001 do 1500 (włącznie) | 3 szt. |
| 1501 i powyżej | 4 szt. |

DOSTĘPNE WYSOKOŚCI

| Rozstaw | Skok | H | | | | | | | | | | | |
|---------|------|------|------|------|------|------|------|------|------|------|------|------|------|
| 15 | 95 | 1030 | 1125 | 1220 | 1315 | 1410 | 1505 | 1600 | 1695 | 1790 | 1885 | 1980 | 2075 |

AKCESORIA



Obejma montażowa zawiasowa do przęsła



Obejma wklejana do przęsła



Obejma montażowa do przęsła



Skrzynka Invisible



PP002 (P82) **MIX**

BRAMA SAMONOŚNA

*Wymiary zamówieniowe *Rysunek poglądowy
*Od światła 5800 brama skręcana (dwuczęściowa)

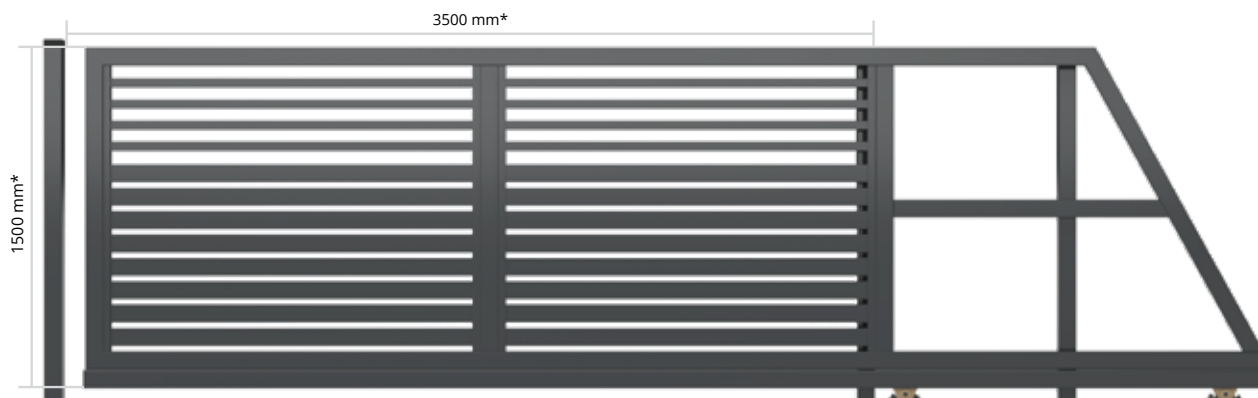

DŁUGOŚĆ BRAM

| Światło | Cała | Światło | Cała |
|---------|------|---------|------|
| 3500 | 5250 | 4700 | 7000 |
| 3600 | 5400 | 4800 | 7000 |
| 3700 | 5500 | 4900 | 7000 |
| 3800 | 5500 | 5000 | 7000 |
| 3900 | 5500 | 5100 | 7500 |
| 4000 | 6000 | 5200 | 7500 |
| 4100 | 6000 | 5300 | 7500 |
| 4200 | 6000 | 5400 | 8000 |
| 4300 | 6450 | 5500 | 8000 |
| 4400 | 6500 | 5600 | 8000 |
| 4500 | 6500 | 5700 | 8000 |
| 4600 | 6500 | 5800 | 8120 |

WAGA

| H/L | 3500 mm | 4000 mm | 4500 mm | 5000 mm | 5500 mm |
|------|-----------|-----------|-----------|-----------|-----------|
| 1500 | 255,91 kg | 279,5 kg | 310,87 kg | 329,97 kg | 368,66 kg |
| 1800 | 288,75 kg | 315,05 kg | 351,99 kg | 373,7 kg | 416,86 kg |
| 2000 | 313,89 kg | 342,44 kg | 382,9 kg | 406,35 kg | 451,01 kg |

PRZEKRÓJ SŁUPKA

| H/L | do 3500 mm | do 4000 mm | do 4500 mm | do 5000 mm | do 5500 mm | do 5800 mm |
|---------|------------|------------|------------|------------|------------|------------|
| do 1500 | 80/80/2 | 80/80/2 | 80/80/2 | 80/80/2 | 80/80/2 | 80/80/2 |
| do 1800 | 80/80/2 | 80/80/2 | 80/80/2 | 80/80/2 | 80/80/2 | 80/80/2 |
| do 2000 | 80/80/2 | 80/80/3 | 80/80/3 | 80/80/3 | 80/80/3 | 80/80/3 |
| do 2200 | 80/80/3 | 80/80/3 | 80/80/3 | 80/80/3 | 80/80/3 | 80/80/3 |
| do 2500 | 80/80/3 | 80/80/3 | 80/80/3 | 80/80/3 | 80/80/3 | 80/80/3 |

DOSTĘPNE WYSOKOŚCI

| Rozstaw | Skok | H | | | | | | | | | |
|---------|------|------|------|------|------|------|------|------|------|------|------|
| 15 | 95 | 1077 | 1172 | 1267 | 1362 | 1457 | 1552 | 1647 | 1742 | 1837 | 1932 |

WYPEŁNIENIE

Kształtownik: 40x20x1,5 - rozstaw 40 mm

Kształtownik: 80x20x1,2

Kątownik bazowy: 33x22x3

Kątownik zakrywający: 30x22x2

Rozstaw palisady: 15 mm
(między kształtownikami)

Rama: 80x40x2

Kształtownik szczelinowy: 80x80x4

Słup z marką: H bramy + 100 mm

| Przekrój słupka | Podstawa |
|-------------------|-----------------|
| 60x40 | 150 mm x 150 mm |
| 80x40 | |
| 80x60 | |
| 80x80 | 140 mm x 200 mm |
| 100x100 i większe | 200 mm x 250 mm |

ELEMENTY KONSTRUKCYJNE

| | |
|---|--------|
| Skrzydło bramy (z zamkiem CISA, wkładką i kompletem 3 kluczy) | 1 kpl. |
| Słupy prowadzące | 2 szt. |
| Słup dojazdowy | 1 szt. |
| Rolka najazdowa | 1 kpl. |
| Najazd | 1 kpl. |
| Rolki naprowadzające | 2 kpl. |
| Hamulec | 1 kpl. |
| Rolki prowadzące | 2 kpl. |
| Wózki bramowe | 2 kpl. |
| Listwa dojazdowa | 1 szt. |
| Pochwyty | 1 kpl. |
| Rozetki | 1 kpl. |

ILOŚĆ PÓL W ŚWIETLE

| L | do 3500 mm | do 4000 mm | do 4499 mm | do 5000 mm | do 5500 mm | do 5800 mm |
|---|------------|------------|------------|------------|------------|------------|
| | 2 | 2 | 2 | 3 | 3 | 3 |

WYSOKOŚĆ BRAM / SŁUPKA

| Wysokości bram/furtek | Cała |
|-----------------------|------|
| 1000 | 1750 |
| 1100 | |
| 1200 | 2000 |
| 1250 | |
| 1300 | |
| 1400 | 2250 |
| 1500 | |
| 1600 | 2500 |
| 1700 | |
| 1800 | 2750 |
| 1900 | |
| 2000 | 3000 |
| 2100 | |
| 2200 | |
| 2250 | |
| 2300 | 3250 |
| 2400 | |
| 2500 | 3500 |
| 2500 | |

INFORMACJE

| | |
|-------------------------------|--|
| Wysokość | Wymiary zamówieniowe |
| Szerokość | Światło + 100 mm |
| Dodatkowy pion | Według tabeli "ilość pól w świetle" |
| Dodatkowy poziom | NIE DOTYCZY |
| Listwa domykowa | 80/40 H bramy + 95 mm / blacha dojazdowa BD1 |
| Rodzaj zawiasów | NIE DOTYCZY |
| Wzmocnienie zawiasów | NIE DOTYCZY |
| Maskownice | Kątownik 30/22/2 |
| Dystanse | NIE DOTYCZY |
| Automat spawany / dokręcany | Dokręcany zetownik |
| Rodzaj prowadzenia zet / ceow | Dokręcany zetownik |
| Wycięcie techniczne - luzy | NIE DOTYCZY |

PRZECIWWAGI DO BRAM



Brama o świetle do 4500 mm (włącznie). Do bram o H do 1999 mm

Brama o świetle do 4500 mm (włącznie). Do bram od H 2000 mm

Brama o świetle od 4500 mm do 5000 mm (włącznie). Do bram o H do 1999 mm

Brama o świetle od 4500 mm do 5000 mm (włącznie). Do bram od H 2000 mm

Brama o świetle powyżej 5000 mm. Do bram o H do 1999 mm

Brama o świetle powyżej 5000 mm. Do bram od H 2000 mm

AKCESORIA



Listwa dojazdowa do bramy samonośnej



Najazd do bramy samonośnej



Rolka prowadząca do bramy samonośnej



Wózek do bramy samonośnej



Słupek z automatem



Listwa rezystencyjna



Alternatywne prowadzenie górne

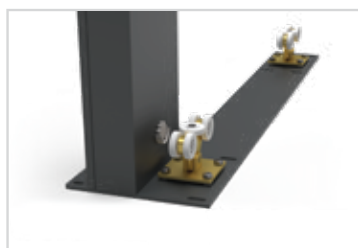

Zintegrowana płyta z wózkami

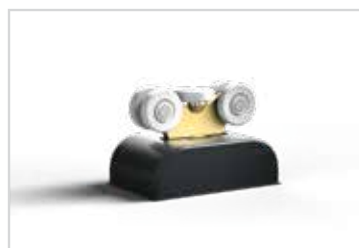

Maskownice do wózków

BRAMA UCHYLNA

*Wymiary zamówieniowe *Brama uchylna otwiera na zewnątrz może być zamontowana tylko wewnątrz posesji. Widoczne są zawiasy do strony zewnętrznej. Stopa odwrócona jest do wewnętrznej strony.

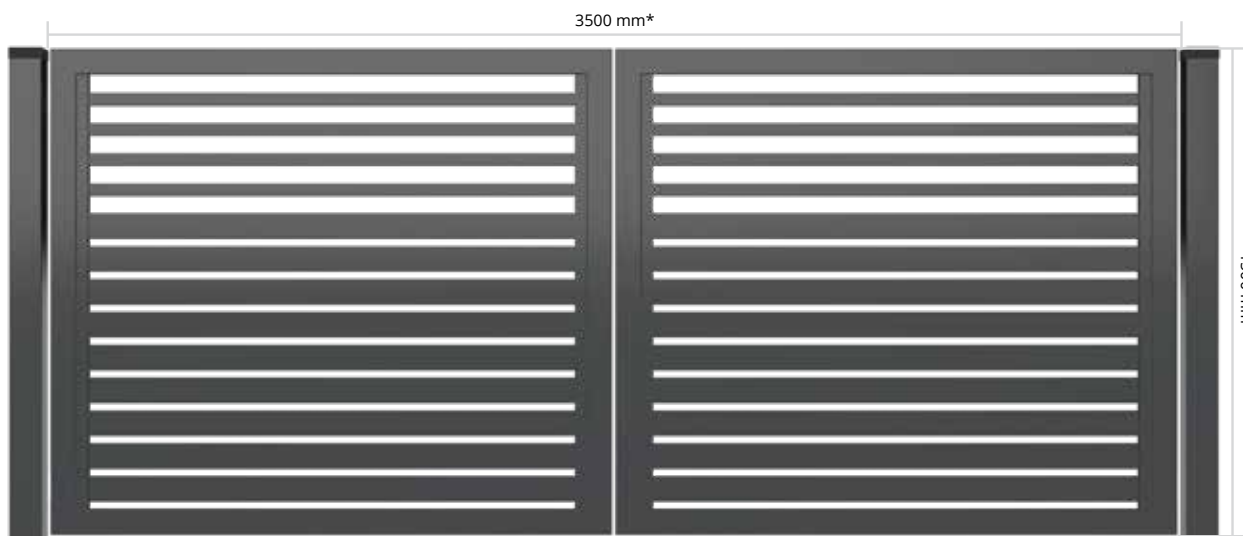

WYPEŁNIENIE

Kształtownik: 40x20x1,5 - rozstaw 40 mm

Kształtownik: 80x20x1,2

Kątownik bazowy: 33x22x3

Kątownik zakrywający: 30x22x2

Rozstaw palisady: 15 mm (między kształtownikami)

Rama: 80x40x2

Pion zawiasowy: 80x40x3

Kształtownik pod automatykę: 80x40x2

Słup z marką: H bramy + 60 mm

| Przekrój słupka | Podstawa |
|-------------------|-----------------|
| 60x40 | 150 mm x 150 mm |
| 80x40 | |
| 80x60 | 140 mm x 200 mm |
| 80x80 | |
| 100x100 i większe | 200 mm x 250 mm |

ELEMENTY KONSTRUKCYJNE

| | |
|--|--------|
| Skrzydło 1 bramy (z zamkiem bębnowym LOB, wkładką i kompletem 3 kluczy) | 1 kpl. |
| Skrzydło 2 bramy (z rygłem) | 1 kpl. |
| Słupy nośne | 2 szt. |
| Zawiasy | 4 kpl. |
| Stopa | 1 kpl. |
| Pochwyty | 2 kpl. |
| Oporek OP1 | 2 szt. |
| Rozetki | 1 kpl. |

WAGA

| H/L | 3500 mm | 4000 mm | 4500 mm | 5000 mm |
|------|-----------|-----------|-----------|-----------|
| 1500 | 183,61 kg | 199,81 kg | 228,95 kg | 244,93 kg |
| 1800 | 232,89 kg | 251,79 kg | 270,67 kg | 289,29 kg |
| 2000 | 255,09 kg | 275,79 kg | 296,47 kg | 316,85 kg |

PRZEKRÓJ SŁUPKA

| H/L | do 3500 mm | do 4000 mm | do 4500 mm | do 5000 mm | do 5500 mm | do 5999 mm |
|---------|------------|------------|------------|------------|------------|------------|
| do 1500 | 100/100/3 | 100/100/3 | 100/100/4 | 100/100/4 | 100/100/4 | 120/120/4 |
| do 1800 | 100/100/4 | 100/100/4 | 100/100/4 | 100/100/4 | 120/120/4 | 120/120/4 |
| do 2000 | 100/100/4 | 100/100/4 | 100/100/4 | 120/120/4 | 120/120/4 | 120/120/4 |
| do 2200 | 100/100/4 | 100/100/4 | 120/120/4 | 150/150/4 | 150/150/4 | 150/150/4 |
| do 2500 | 100/100/4 | 120/120/4 | 150/150/4 | 150/150/4 | 150/150/4 | 150/150/4 |
| do 3000 | 120/120/4 | 150/150/4 | 150/150/4 | 150/150/4 | 150/150/4 | - |

DOSTĘPNE WYSOKOŚCI

| Rozstaw | Skok | H | | | | | | | | | | | |
|---------|------|------|------|------|------|------|------|------|------|------|------|--|--|
| 15 | 95 | 1090 | 1185 | 1280 | 1375 | 1470 | 1565 | 1660 | 1755 | 1850 | 1945 | | |

WYSOKOŚĆ BRAM / SŁUPKA

| Wysokości bram/furtek | Cała |
|-----------------------|------|
| 1000 | 1750 |
| 1100 | |
| 1200 | 2000 |
| 1250 | |
| 1300 | |
| 1400 | 2250 |
| 1500 | |
| 1600 | 2500 |
| 1700 | |
| 1800 | 2750 |
| 1900 | |
| 2000 | 3000 |
| 2100 | |
| 2200 | |
| 2250 | |
| 2300 | 3250 |
| 2400 | |
| 2500 | 3500 |

INFORMACJE

| | |
|-------------------------------|---|
| Wysokość | Wymiary zamówieniowe |
| Szerokość | Światło - 120 mm |
| Dodatkowy pion | Od L-5000 (włącznie) |
| Dodatkowy poziom | NIE DOTYCZY |
| Listwa domykowa dł / kr | NIE DOTYCZY |
| Rodzaj zawiasów | Nitonakrętka M16 / 150 mm od góry i 150 mm od dołu |
| Wzmocnienie zawiasów | NIE DOTYCZY |
| Maskownice | Kątownik 30/22/2 / zawias 33/22/2 |
| Dystanse | NIE DOTYCZY |
| Automat spawany / dokręcany | Spawany-poprzeczka 80/40/2 ok 700 mm osiowo od dołu |
| Rodzaj prowadzenia zet / ceow | NIE DOTYCZY |
| Wycięcie techniczne - luzu | NIE DOTYCZY |

AKCESORIA



Zawias montażowy (przybliżenie)



Zawias montażowy



Błacha zawiasowa klejana do furtek i bram uchylnych



Rygiel Locinox do bramy uchylnej



Stopka do bramy uchylnej



Oporek OP1



Pochwyty standardowy długi



Pochwyty standardowy

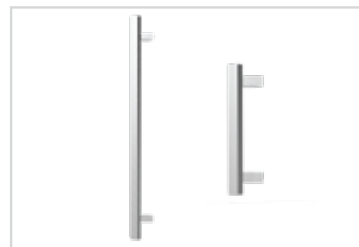

Pochwyty wykonane ze stali nierdzewnej: długi i krótki



Mechanizm bram składanych

FURTKA

WYPEŁNIENIE

Kształtownik: 40x20x1,5 - rozstaw 40 mm

Kształtownik: 80x20x1,2

Kątownik bazowy: 33x22x3

Kątownik zakrywający: 30x22x2

Rozstaw palisady: 15 mm
(między kształtownikami)

Rama: 80x40x2

Pion zawiasowy: 80x40x3

Słup z marką: H furtki + 60 mm

| Przekrój słupka | Podstawa |
|-------------------|-----------------|
| 60x40 | 150 mm x 150 mm |
| 80x40 | |
| 80x60 | |
| 80x80 | 150 mm x 150 mm |
| 100x100 i większe | 200 mm x 250 mm |

ELEMENTY KONSTRUKCYJNE

| | |
|---|---------------|
| Skrzydło furtki (z zamkiem, wkładką i kompletem 3 kluczy) | 1 kpl. |
| Słupy | 2 szt. |
| Listwa domykowa | 1 szt. |
| Zawiasy | 2 kpl. |
| Pochwył/Klamka | 1 kpl. |
| Rozetki | 1 kpl. |



*Wymiary zamówieniowe **Furtka otwierana na zewnątrz może być zamontowana tylko wewnątrz posesji. Widoczne są zawiasy od strony zewnętrznej. ***Oporek jest przymocowany na ramie furtki.

WAGA

| H/L | 1000 mm | 1200 mm | 1500 mm |
|------|-----------|-----------|-----------|
| 1500 | 93,69 kg | 99,81 kg | 108,97 kg |
| 1800 | 110,81 kg | 118,01 kg | 128,97 kg |
| 2000 | 120,72 kg | 128,64 kg | 140,50 kg |

WYSOKOŚĆ BRAM / SŁUPKA

| Wysokości bram/furtek | Cała |
|-----------------------|------|
| 1000 | 1750 |
| 1100 | |
| 1200 | |
| 1250 | 2000 |
| 1300 | |
| 1400 | 2250 |
| 1500 | |
| 1600 | 2500 |
| 1700 | |
| 1800 | 2750 |
| 1900 | |
| 2000 | 3000 |
| 2100 | |
| 2200 | |
| 2250 | |
| 2300 | 3250 |
| 2400 | |
| 2500 | 3500 |

PRZEKRÓJ SŁUPKA

| H/L | do 1000 mm | do 1200 mm | do 1500 mm | do 1800 mm | do 2000 mm |
|---------|------------|------------|------------|------------|------------|
| do 1500 | 100/100/3 | 100/100/3 | 100/100/3 | 100/100/3 | 100/100/3 |
| do 1800 | 100/100/3 | 100/100/3 | 100/100/3 | 100/100/3 | 100/100/4 |
| do 2000 | 100/100/3 | 100/100/3 | 100/100/3 | 100/100/4 | 100/100/4 |
| do 2200 | 100/100/3 | 100/100/3 | 100/100/4 | 100/100/4 | 100/100/4 |
| do 2500 | 100/100/3 | 100/100/4 | 100/100/4 | 100/100/4 | 120/120/4 |
| do 3000 | 100/100/4 | 100/100/4 | 100/100/4 | 120/120/4 | 150/150/4 |

DOSTĘPNE WYSOKOŚCI

| Rozstaw | Skok | H | | | | | | | | | |
|---------|------|------|------|------|------|------|------|------|------|------|------|
| 15 | 95 | 1090 | 1185 | 1280 | 1375 | 1470 | 1565 | 1660 | 1755 | 1850 | 1945 |

INFORMACJE

| | |
|-------------------------------|--|
| Wysokość | Wymiary zamówieniowe |
| Szerokość | Światło - 100 mm |
| Dodatkowy pion | NIE DOTYCZY |
| Dodatkowy poziom | NIE DOTYCZY |
| Listwa domykowa dł / kr | Długa 40/30 / H furtki +45 mm |
| Rodzaj zawiasów | Nitonakrętka M16 / 150 mm od góry i 150 mm od dołu |
| Wzmocnienie zawiasów | NIE DOTYCZY |
| Maskownice | Kątownik 30/22/2 / zawias 33/22/2 |
| Dystanse | NIE DOTYCZY |
| Automat spawany / dokręcany | NIE DOTYCZY |
| Rodzaj prowadzenia zet / ceow | NIE DOTYCZY |
| Wycięcie techniczne - luzy | NIE DOTYCZY |

AKCESORIA



Błacha zawiasowa klejana do furtek i bram uchylnych



Zawias montażowy (przybliżenie)



Zawias montażowy



Listwa domykowa do furtki



Pochwyt typu gałka/gałka



Pochwyt typu klamka/klamka



Pochwyt typu klamka/gałka



Pochwyt standardowy długi



Pochwyt standardowy



Pochwyty wykonane ze stali nierdzewnej; długi i krótki



Hydrauliczny samodomykacz



Skrzynka Invisible

PRZĘŚŁO

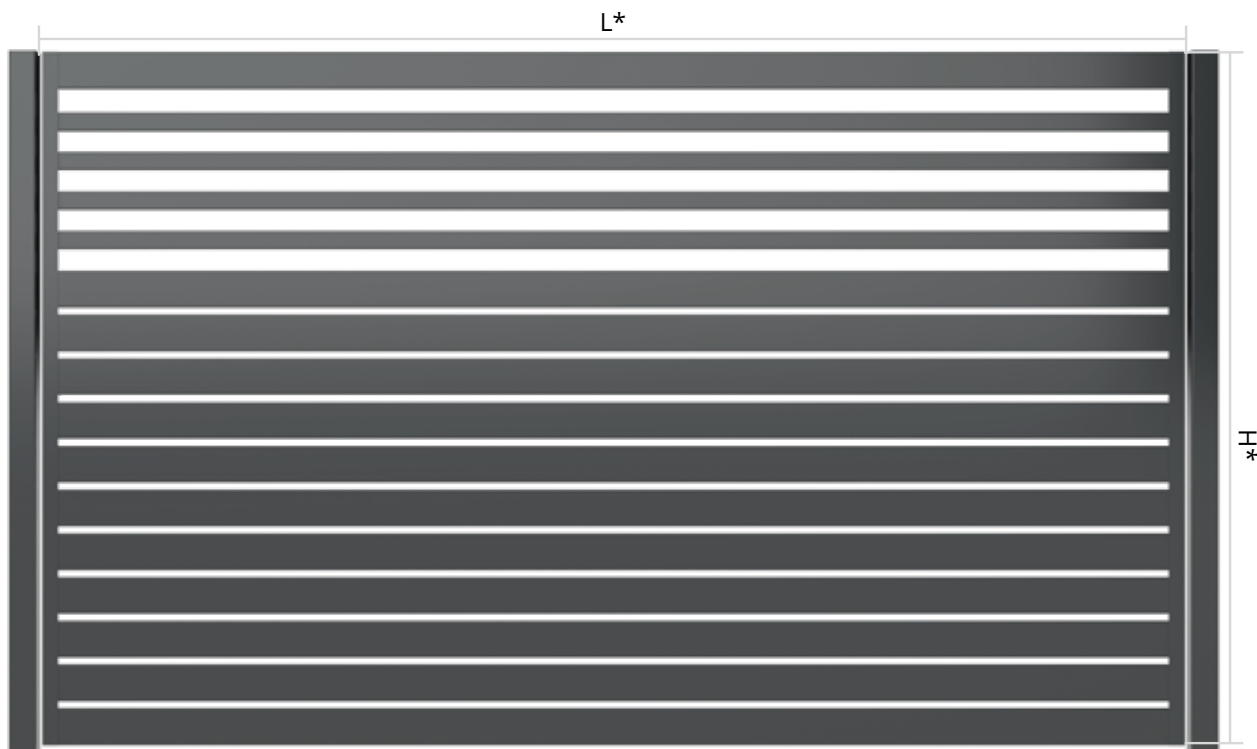

*Wymiary zamówieniowe

KONSTRUKCJA NOŚNA

Kątownik: 30x22x3

Kątownik: 33x22x2 (maskownica)

WYPEŁNIENIE

Kształtownik: 40x20x1,2

Kształtownik: 80x20x1,2

Rozstaw palisady: 15 mm
(między kształtownikami)

MONTAŻ

**Uchwyt montażowy krótki
dla modeli z rodziny P82**

INFORMACJE

| | |
|--------------------------------|--|
| Wysokość | Wymiary zamówieniowe |
| Szerokość | bez maskownic -25 mm/z maskownicą - 20 mm |
| | obejma zawiasowa z jednej strony bez mask. - 40 mm |
| | obejma zawiasowa z jednej strony z mask. - 35 mm |
| | obejma zawiasowa z dwóch str bez mask. - 55 mm |
| | obejma zawiasowa z dwóch str z mask. - 50 mm |
| Dodatkowy pion | powyżej L-3000 płaskownik 20 mm |
| Dodatkowy poziom | NIE DOTYCZY |
| Listwa domykowa dł / kr | NIE DOTYCZY |
| Rodzaj zawiasów | NIE DOTYCZY |
| Wzmocnienie zawiasów | NIE DOTYCZY |
| Maskownice | Kątownik 33/22/2 |
| Dystanse | NIE DOTYCZY |
| Automat spawany / dokręcany | NIE DOTYCZY |
| Rodzaj prowadzenia zet / ceow. | NIE DOTYCZY |
| Wycięcie techniczne - luz | Luz wokół skrzyni 20 mm na stronę |

ILOŚĆ NITÓW

| H przęsła | Nitów na maskownicę |
|----------------------------|---------------------|
| do 1000 (włącznie) | 2 szt. |
| od 1001 do 1500 (włącznie) | 3 szt. |
| 1501 i powyżej | 4 szt. |

DOSTĘPNE WYSOKOŚCI

| Rozstaw | Skok | H | | | | | | | | | | | | | | | | | |
|---------|------|-----|-----|-----|-----|-----|------|------|------|------|------|------|------|------|------|------|------|------|------|
| 15 | 95 | 615 | 710 | 805 | 900 | 995 | 1090 | 1185 | 1280 | 1375 | 1470 | 1565 | 1660 | 1755 | 1850 | 1945 | 2040 | 2135 | 2230 |

AKCESORIA



Obejma montażowa zawiasowa do przęsła



Obejma wklejana do przęsła



Obejma montażowa do przęsła



Skrzynka Invisible



PP002 DIVERSO

BRAMA SAMONOŚNA

*Wymiary zamówieniowe *Rysunek poglądowy
*Od światła 5800 brama skręcana (dwuczęściowa)

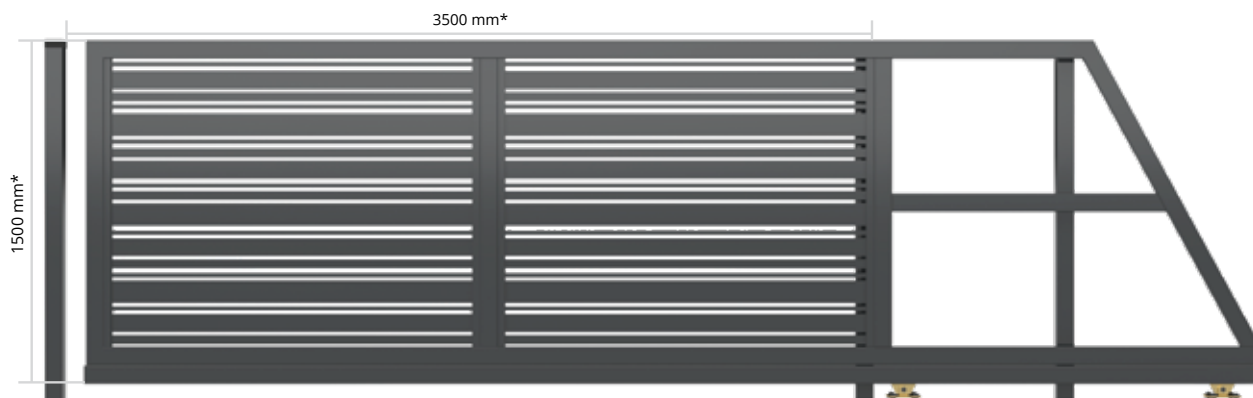

DŁUGOŚĆ BRAM

| Światło | Cała | Światło | Cała |
|---------|------|---------|------|
| 3500 | 5250 | 4700 | 7000 |
| 3600 | 5400 | 4800 | 7000 |
| 3700 | 5500 | 4900 | 7000 |
| 3800 | 5500 | 5000 | 7000 |
| 3900 | 5500 | 5100 | 7500 |
| 4000 | 6000 | 5200 | 7500 |
| 4100 | 6000 | 5300 | 7500 |
| 4200 | 6000 | 5400 | 8000 |
| 4300 | 6450 | 5500 | 8000 |
| 4400 | 6500 | 5600 | 8000 |
| 4500 | 6500 | 5700 | 8000 |
| 4600 | 6500 | 5800 | 8120 |

PRZEKRÓJ SŁUPKA

| H/L | do 3500 mm | do 4000 mm | do 4500 mm | do 5000 mm | do 5500 mm | do 5800 mm |
|---------|------------|------------|------------|------------|------------|------------|
| do 1500 | 80/80/2 | 80/80/2 | 80/80/2 | 80/80/2 | 80/80/2 | 80/80/2 |
| do 1800 | 80/80/2 | 80/80/2 | 80/80/2 | 80/80/2 | 80/80/2 | 80/80/2 |
| do 2000 | 80/80/2 | 80/80/3 | 80/80/3 | 80/80/3 | 80/80/3 | 80/80/3 |
| do 2200 | 80/80/3 | 80/80/3 | 80/80/3 | 80/80/3 | 80/80/3 | 80/80/3 |
| do 2500 | 80/80/3 | 80/80/3 | 80/80/3 | 80/80/3 | 80/80/3 | 80/80/3 |

WYPEŁNIENIE

Rozstaw: według projektu

Rama: 80x40x2

Szerokości kształtowników oraz rozstaw według indywidualnego projektu.

Dostępne kształtowniki:

Kształtownik: 100x20x1,2mm

Kształtownik: 80x20x1,2mm

Kształtownik: 40x20x1,2mm

Kształtownik: 20x20x1,2mm

Kątownik bazowy: 33x22x3

Kształtownik szczelinowy: 80x80x4

Słup z marką: H bramy + 100 mm

| Przekrój słupka | Podstawa |
|-------------------|-----------------|
| 60x40 | |
| 80x40 | 150 mm x 150 mm |
| 80x60 | |
| 80x80 | 140 mm x 200 mm |
| 100x100 i większe | 200 mm x 250 mm |

ELEMENTY KONSTRUKCYJNE

| | |
|---|--------|
| Skrzydło bramy (z zamkiem CISA, wkładką i kompletem 3 kluczy) | 1 kpl. |
| Słupy prowadzące | 2 szt. |
| Słup dojazdowy | 1 szt. |
| Rolka najazdowa | 1 kpl. |
| Najazd | 1 kpl. |
| Rolki naprowadzające | 2 kpl. |
| Hamulec | 1 kpl. |
| Rolki prowadzące | 2 kpl. |
| Wózki bramowe | 2 kpl. |
| Listwa dojazdowa | 1 szt. |
| Pochwyty | 1 kpl. |
| Rozetki | 1 kpl. |

ILOŚĆ PÓL W ŚWIETLE

| L | do 3500 mm | do 4000 mm | do 4499 mm | do 5000 mm | do 5500 mm | do 5800 mm |
|---|------------|------------|------------|------------|------------|------------|
| | 2 | 2 | 2 | 3 | 3 | 3 |

WYSOKOŚĆ BRAM / SŁUPKA

| Wysokości bram/furtek | Cała |
|-----------------------|------|
| 1000 | 1750 |
| 1100 | |
| 1200 | 2000 |
| 1250 | |
| 1300 | |
| 1400 | 2250 |
| 1500 | |
| 1600 | 2500 |
| 1700 | |
| 1800 | 2750 |
| 1900 | |
| 2000 | 3000 |
| 2100 | |
| 2200 | |
| 2250 | |
| 2300 | 3250 |
| 2400 | |
| 2500 | 3500 |
| 2500 | |

INFORMACJE

| | |
|-------------------------------|--|
| Wysokość | Wymiary zamówieniowe |
| Szerokość | Światło + 100 mm |
| Dodatkowy pion | Według tabeli "Ilość pól w świetle" |
| Dodatkowy poziom | NIE DOTYCZY |
| Listwa domykowa | 80/40 H bramy + 95 mm / blacha dojazdowa BD1 |
| Rodzaj zawiasów | NIE DOTYCZY |
| Wzmocnienie zawiasów | NIE DOTYCZY |
| Maskownice | Kątownik 30/22/2 |
| Dystanse | NIE DOTYCZY |
| Automat spawany / dokręcany | Dokręcany zetownik |
| Rodzaj prowadzenia zet / ceow | Dokręcany zetownik |
| Wycięcie techniczne - luzy | NIE DOTYCZY |

PRZECIWWAGI DO BRAM



Brama o świetle do 4500 mm (włącznie). Do bram o H do 1999 mm

Brama o świetle do 4500 mm (włącznie). Do bram od H 2000 mm

Brama o świetle od 4500 mm do 5000 mm (włącznie). Do bram o H do 1999 mm

Brama o świetle od 4500 mm do 5000 mm (włącznie). Do bram od H 2000 mm

Brama o świetle powyżej 5000 mm. Do bram o H do 1999 mm

Brama o świetle powyżej 5000 mm. Do bram od H 2000 mm

AKCESORIA



Listwa dojazdowa do bramy samonośnej



Najazd do bramy samonośnej



Rolka prowadząca do bramy samonośnej



Wózek do bramy samonośnej



Słupek z automatem



Listwa rezystencyjna



Alternatywne prowadzenie górne

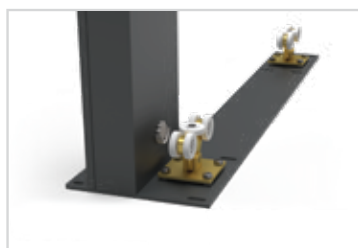

Zintegrowana płyta z wózkami



Maskownice do wózków

BRAMA UCHYLNA

*Wymiary zamówieniowe *Brama uchylna otwiera na zewnątrz może być zamontowana tylko wewnątrz posesji. Widoczne są zawiasy do strony zewnętrznej. Stopa odwrócona jest do wewnętrznej strony.

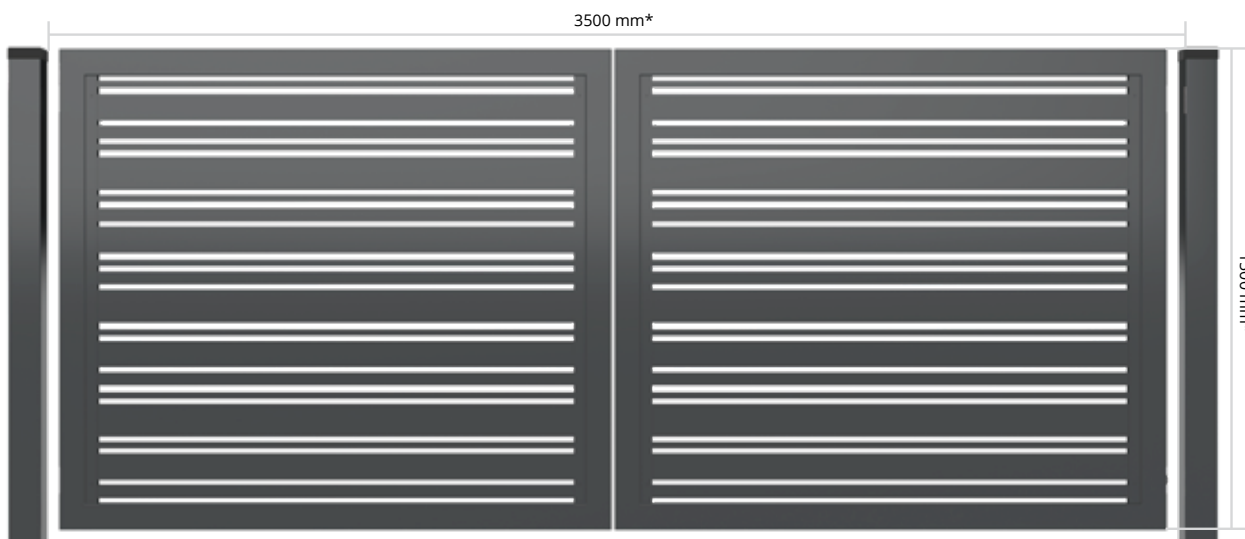

WYPEŁNIENIE

Rozstaw: według projektu

Rama: 80x40x2

Szerokości kształtowników oraz rozstaw według indywidualnego projektu.

Dostępne kształtowniki:

Kształtownik: 100x20x1,2mm

Kształtownik: 80x20x1,2mm

Kształtownik: 40x20x1,2mm

Kształtownik: 20x20x1,2mm

Kątownik bazowy: 33x22x3

Pion zawiasowy: 80x40x3

Słup z marką: H bramy + 60 mm

| Przekrój słupka | Podstawa |
|-------------------|-----------------|
| 60x40 | 150 mm x 150 mm |
| 80x40 | |
| 80x60 | |
| 80x80 | 140 mm x 200 mm |
| 100x100 i większe | 200 mm x 250 mm |

ELEMENTY KONSTRUKCYJNE

| | |
|---|--------|
| Skrzydło 1 bramy (z zamkiem bębnowym LOB, wkładką i kompletem 3 kluczy) | 1 kpl. |
| Skrzydło 2 bramy (z rygłem) | 1 kpl. |
| Słupy nośne | 2 szt. |
| Zawiasy | 4 kpl. |
| Stopa | 1 kpl. |
| Pochwyty | 2 kpl. |
| Oporek OP1 | 2 szt. |
| Rozetki | 1 kpl. |

PRZEKRÓJ SŁUPKA

| H/L | do 3500 mm | do 4000 mm | do 4500 mm | do 5000 mm | do 5500 mm | do 5999 mm |
|---------|------------|------------|------------|------------|------------|------------|
| do 1500 | 100/100/3 | 100/100/3 | 100/100/4 | 100/100/4 | 100/100/4 | 120/120/4 |
| do 1800 | 100/100/4 | 100/100/4 | 100/100/4 | 100/100/4 | 120/120/4 | 120/120/4 |
| do 2000 | 100/100/4 | 100/100/4 | 100/100/4 | 120/120/4 | 120/120/4 | 120/120/4 |
| do 2200 | 100/100/4 | 100/100/4 | 120/120/4 | 150/150/4 | 150/150/4 | 150/150/4 |
| do 2500 | 100/100/4 | 120/120/4 | 150/150/4 | 150/150/4 | 150/150/4 | 150/150/4 |
| do 3000 | 120/120/4 | 150/150/4 | 150/150/4 | 150/150/4 | 150/150/4 | - |

WYSOKOŚĆ BRAM / SŁUPKA

| Wysokości bram/furtek | Cała |
|-----------------------|------|
| 1000 | 1750 |
| 1100 | |
| 1200 | 2000 |
| 1250 | |
| 1300 | |
| 1400 | 2250 |
| 1500 | |
| 1600 | 2500 |
| 1700 | |
| 1800 | 2750 |
| 1900 | |
| 2000 | 3000 |
| 2100 | |
| 2200 | |
| 2250 | 3250 |
| 2300 | |
| 2400 | 3500 |
| 2500 | |

INFORMACJE

| | |
|-------------------------------|---|
| Wysokość | Wymiary zamówieniowe |
| Szerokość | Światło - 120 mm |
| Dodatkowy pion | OD L-5000 (włącznie) |
| Dodatkowy poziom | NIE DOTYCZY |
| Listwa domykowa dł / kr | NIE DOTYCZY |
| Rodzaj zawiasów | Na przelot M16 / 150 mm od góry i 150 mm od dołu |
| Wzmocnienie zawiasów | NIE DOTYCZY |
| Maskownice | Kątownik 30/22/2 / Zawias 33/22/2 |
| Dystanse | NIE DOTYCZY |
| Automat spawany / dokręcany | Spawany-poprzeczka 80/40/2 ok 700 mm osiowo od dołu |
| Rodzaj prowadzenia zet / ceow | NIE DOTYCZY |
| Wycięcie techniczne - luzy | NIE DOTYCZY |

AKCESORIA



Zawias montażowy (przybliżenie)



Zawias montażowy



Błacha zawiasowa klejana do furtek i bram uchylnych



Rygiel Locinox do bramy uchylnej



Stopka do bramy uchylnej



Oporek OP1



Pochwyty standardowy długi



Pochwyty standardowy

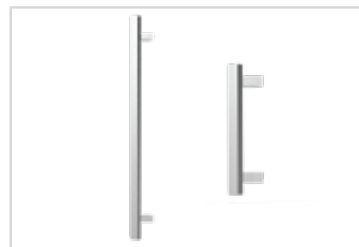

Pochwyty wykonane ze stali nierdzewnej: długi i krótki



Mechanizm bram składanych

FURTKA

WYPEŁNIENIE

Rozstaw: według projektu

Rama: 80x40x2

Szerokości kształtników oraz rozstaw według indywidualnego projektu.

Dostępne kształtniki:

Kształtnik: 100x20x1,2mm

Kształtnik: 80x20x1,2mm

Kształtnik: 40x20x1,2mm

Kształtnik: 20x20x1,2mm

Kątownik bazowy: 33x22x3

Pion zawiasowy: 80x40x3

Słup z marką: H furtki + 60 mm

| Przekrój słupka | Podstawa |
|-------------------|-----------------|
| 60x40 | 150 mm x 150 mm |
| 80x40 | |
| 80x60 | |
| 80x80 | 140 mm x 200 mm |
| 100x100 i większe | 200 mm x 250 mm |

ELEMENTY KONSTRUKCYJNE

| | |
|---|---------------|
| Skrzydło furtki (z zamkiem, wkładką i kompletem 3 kluczy) | 1 kpl. |
| Słupy | 2 szt. |
| Listwa domykowa | 1 szt. |
| Zawiasy | 2 kpl. |
| Pochwył/Klamka | 1 kpl. |
| Rozetki | 1 kpl. |

PRZEKRÓJ SŁUPKA

| H/L | do 1000 mm | do 1200 mm | do 1500 mm | do 1800 mm | do 2000 mm |
|---------|------------|------------|------------|------------|------------|
| do 1500 | 100/100/3 | 100/100/3 | 100/100/3 | 100/100/3 | 100/100/3 |
| do 1800 | 100/100/3 | 100/100/3 | 100/100/3 | 100/100/3 | 100/100/4 |
| do 2000 | 100/100/3 | 100/100/3 | 100/100/3 | 100/100/4 | 100/100/4 |
| do 2200 | 100/100/3 | 100/100/3 | 100/100/4 | 100/100/4 | 100/100/4 |
| do 2500 | 100/100/3 | 100/100/4 | 100/100/4 | 100/100/4 | 120/120/4 |
| do 3000 | 100/100/4 | 100/100/4 | 100/100/4 | 120/120/4 | 150/150/4 |

WYSOKOŚĆ BRAM / SŁUPKA

| Wysokości bram/furtek | Cała |
|-----------------------|------|
| 1000 | 1750 |
| 1100 | |
| 1200 | |
| 1250 | 2000 |
| 1300 | |
| 1400 | 2250 |
| 1500 | |
| 1600 | |
| 1700 | 2500 |
| 1800 | |
| 1900 | 2750 |
| 2000 | |
| 2100 | |
| 2200 | 3000 |
| 2250 | |
| 2300 | |
| 2400 | 3250 |
| 2500 | |
| 2500 | 3500 |
| 2500 | |



*Wymiary zamówieniowe **Furtka otwierana na zewnątrz może być zamontowana tylko wewnątrz posesji. Widoczne są zawiasy od strony zewnętrznej. ***Oporek jest przymocowany na ramie furtki.

INFORMACJE

| | |
|-------------------------------|--|
| Wysokość | Wymiary zamówieniowe |
| Szerokość | Światło - 100 mm |
| Dodatkowy pion | NIE DOTYCZY |
| Dodatkowy poziom | NIE DOTYCZY |
| Listwa domykowa dł / kr | Długa 40/30 / H furtki +45 mm |
| Rodzaj zawiasów | Nitonakrętka M16/150 mm od góry i 150 mm od dołu |
| Wzmocnienie zawiasów | NIE DOTYCZY |
| Maskownice | Kątownik 30/22/2 / Zawias 33/22/2 |
| Dystanse | NIE DOTYCZY |
| Automat spawany / dokręcany | NIE DOTYCZY |
| Rodzaj prowadzenia zet / ceow | NIE DOTYCZY |
| Wycięcie techniczne - luzy | NIE DOTYCZY |

AKCESORIA



Blacha zawiasowa klejana do furtek i bram uchylnych



Zawias montażowy (przybliżenie)



Zawias montażowy



Listwa domykowa do furtki



Pochwyt typu gałka/gałka



Pochwyt typu klamka/klamka



Pochwyt typu klamka/gałka



Pochwyt standardowy długi



Pochwyt standardowy



Pochwyty wykonane ze stali nierdzewnej: długi i krótki



Hydrauliczny samodomykacz



Skrzynka na listy

PRZĘŚŁO

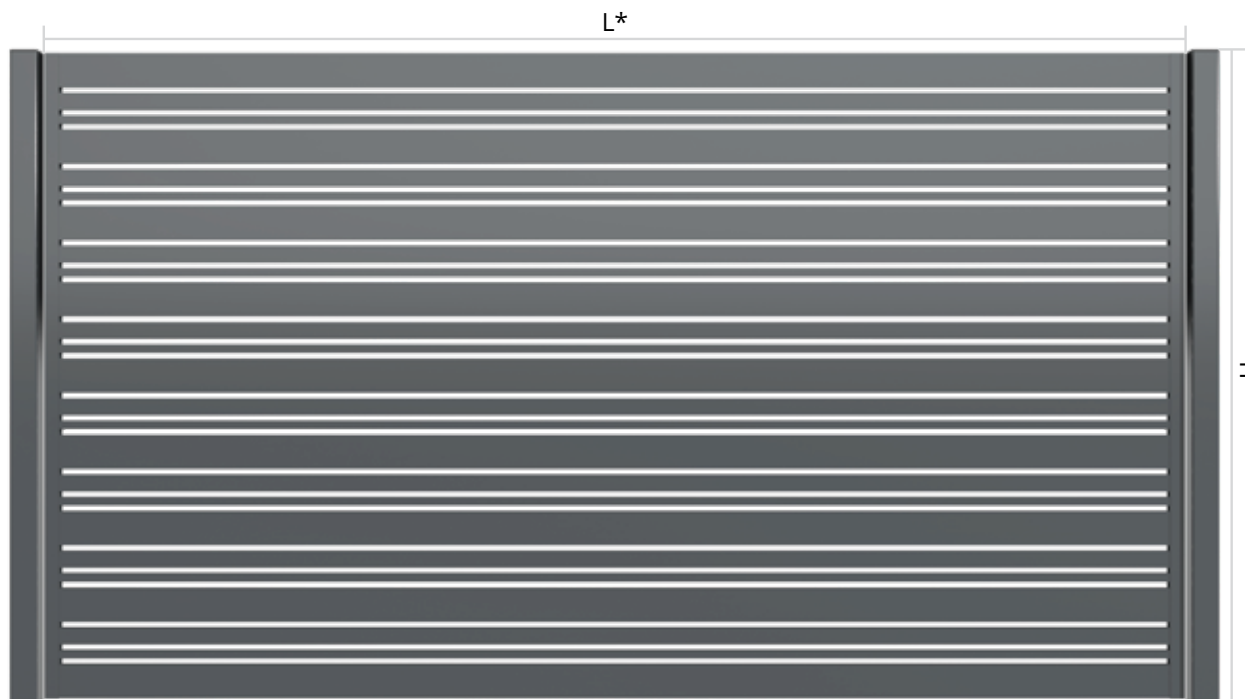

*Wymiary zamówieniowe

KONSTRUKCJA NOŚNA

Kątownik: 30x22x3

Kątownik: 33x22x3 (maskownice)

WYPEŁNIENIE

Rozstaw: według projektu,

Rostaw kształtowników: niemniejszy niż 10 mm między kształtownikami

Szerokości kształtowników oraz rozstaw według indywidualnego projektu.

Dostępne kształtowniki:

Kształtownik: 100x20x1,2mm

Kształtownik: 80x20x1,2mm

Kształtownik: 40x20x1,2mm

Kształtownik: 20x20x1,2mm

MONTAŻ

Otwory montażowe wybijamy jak najbliżej 150 mm od góry i od dołu przęsła

Uchwyt montażowy krótki dla modeli z rodziny P82

INFORMACJE

| | |
|-------------------------------|--|
| Wysokość | Wymiary zamówieniowe |
| Szerokość | Bez maskownic -25 mm/z maskownicą -20 mm |
| | Obejma zawiasowa z jednej strony bez mask.-40 mm |
| | Obejma zawiasowa z jednej strony z mask.-35 mm |
| | Obejma zawiasowa z dwóch stron bez mask.-55 mm |
| | Obejma zawiasowa z dwóch stron z mask.-50 mm |
| Dodatkowy pion | Powyżej L-3000 płasownik 20 mm |
| Dodatkowy poziom | NIE DOTYCZY |
| Listwa domykowa dł / kr | NIE DOTYCZY |
| Rodzaj zawiasów | NIE DOTYCZY |
| Wzmocnienie zawiasów | NIE DOTYCZY |
| Maskownice | Kątownik 33/22/2 |
| Dystanse | NIE DOTYCZY |
| Automat spawany / dokręcany | NIE DOTYCZY |
| Rodzaj prowadzenia zet / ceow | NIE DOTYCZY |
| Wycięcie techniczne - luzy | LUZ WOKÓŁ SKRZYNKI 20mm NA STRONĘ |

ILOŚĆ NITÓW

| H przęsła | Nitów na maskownicę |
|----------------------------|---------------------|
| do 1000 (włącznie) | 2 szt. |
| od 1001 do 1500 (włącznie) | 3 szt. |
| 1501 i powyżej | 4 szt. |

AKCESORIA



Obejma montażowa zawiasowa do przęsła



Obejma wklejana do przęsła



Obejma montażowa do przęsła



Skrzynka na listy



PS001

BRAMA SAMONOŚNA

*Wymiary zamówieniowe *Rysunek poglądowy
*Od światła 5800 brama skręcana (dwuczęściowa)

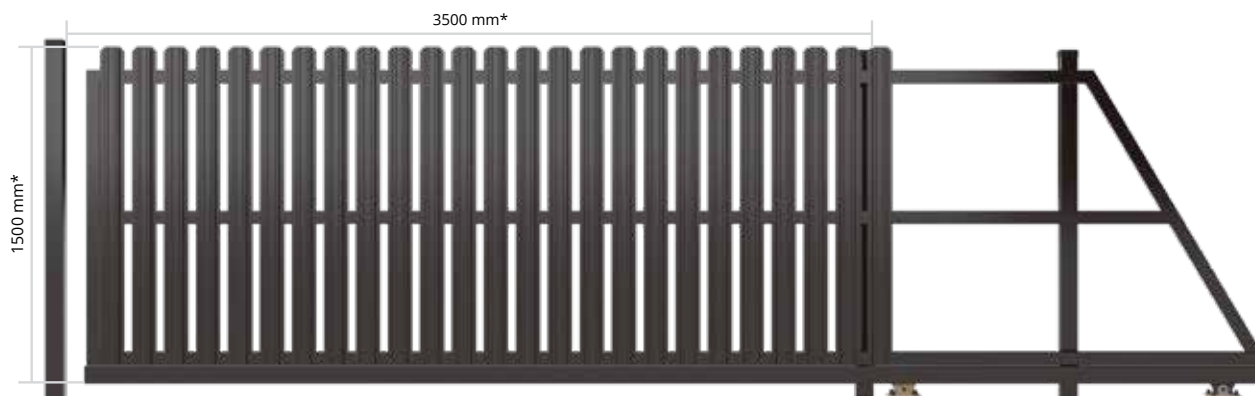

DŁUGOŚĆ BRAM

| Światło | Cała | Światło | Cała |
|---------|------|---------|------|
| 3500 | 5250 | 4700 | 7000 |
| 3600 | 5400 | 4800 | 7000 |
| 3700 | 5500 | 4900 | 7000 |
| 3800 | 5500 | 5000 | 7000 |
| 3900 | 5500 | 5100 | 7500 |
| 4000 | 6000 | 5200 | 7500 |
| 4100 | 6000 | 5300 | 7500 |
| 4200 | 6000 | 5400 | 8000 |
| 4300 | 6450 | 5500 | 8000 |
| 4400 | 6500 | 5600 | 8000 |
| 4500 | 6500 | 5700 | 8000 |
| 4600 | 6500 | 5800 | 8120 |

WAGA

| H/L | 3500 mm | 4000 mm | 4500 mm | 5000 mm | 5500 mm |
|------|-----------|-----------|-----------|-----------|-----------|
| 1500 | 192,57 kg | 208,38 kg | 224,86 kg | 237,05 kg | 266,6 kg |
| 1800 | 207,98 kg | 224,28 kg | 242,37 kg | 255,1 kg | 286,76 kg |
| 2000 | 220,8 kg | 258,56 kg | 277,58 kg | 290,7 kg | 322,37 kg |

PRZEKRÓJ SŁUPKA

| H/L | do 3500 mm | do 4000 mm | do 4500 mm | do 5000 mm | do 5500 mm | do 5800 mm |
|---------|------------|------------|------------|------------|------------|------------|
| do 1500 | 80/80/2 | 80/80/2 | 80/80/2 | 80/80/2 | 80/80/2 | 80/80/2 |
| do 1800 | 80/80/2 | 80/80/2 | 80/80/2 | 80/80/2 | 80/80/2 | 80/80/2 |
| do 2000 | 80/80/2 | 80/80/3 | 80/80/3 | 80/80/3 | 80/80/3 | 80/80/3 |
| do 2200 | 80/80/3 | 80/80/3 | 80/80/3 | 80/80/3 | 80/80/3 | 80/80/3 |
| do 2500 | 80/80/3 | 80/80/3 | 80/80/3 | 80/80/3 | 80/80/3 | 80/80/3 |

WYPEŁNIENIE

Sztachety ALUZINC/OCYNEK L 113 mm

Rozstaw sztachet: 20-40 mm

Rama: 60x40x2

Kształtownik szczelinowy: 80x80x4

Słup z marką: H bramy + 100 mm

| Przekrój słupka | Podstawa |
|-------------------|-----------------|
| 60x40 | 150 mm x 150 mm |
| 80x40 | |
| 80x60 | |
| 80x80 | 140 mm x 200 mm |
| 100x100 i większe | 200 mm x 250 mm |

ELEMENTY KONSTRUKCYJNE

| | |
|---|--------|
| Skrzydło bramy (z zamkiem CISA, wkładką i kompletem 3 kluczy) | 1 kpl. |
| Słupy prowadzące | 2 szt. |
| Słup dojazdowy | 1 szt. |
| Rolka najazdowa | 1 kpl. |
| Najazd | 1 kpl. |
| Rolki naprowadzające | 2 kpl. |
| Hamulec | 1 kpl. |
| Rolki prowadzące | 2 kpl. |
| Wózki bramowe | 2 kpl. |
| Listwa dojazdowa | 1 szt. |
| Pochwyty | 1 kpl. |
| Rozetki | 1 kpl. |

IŁOŚĆ PÓL W ŚWIETLE

| L | do 3500 mm | do 4000 mm | do 4499 mm | do 5000 mm | do 5500 mm | do 5800 mm |
|---|------------|------------|------------|------------|------------|------------|
| | 2 | 2 | 2 | 3 | 3 | 3 |

WYSOKOŚĆ BRAM / SŁUPKA

| Wysokości bram/furtek | Cała |
|-----------------------|------|
| 1000 | 1750 |
| 1100 | |
| 1200 | |
| 1250 | 2000 |
| 1300 | |
| 1400 | |
| 1500 | 2250 |
| 1600 | |
| 1700 | |
| 1800 | 2500 |
| 1900 | |
| 2000 | |
| 2100 | 3000 |
| 2200 | |
| 2250 | |
| 2300 | 3250 |
| 2400 | |
| 2500 | |
| 2500 | 3500 |
| | |
| | |

INFORMACJE

| | |
|-------------------------------|--|
| Wysokość | Wysokość ramiaka z szyną - 100 mm Wysokość ramiaka z szyną łuk - 150 mm |
| Szerokość | Światło + 100 mm |
| Dodatkowy pion | Według talei "Ilości pól w świetle" |
| Dodatkowy poziom | Brama H-1999 mm jeden poziomy Brama H od 2000 mm dwa poziomy |
| Listwa domykowa | 80/40 H-bramy + 95 mm / blacha dojazdowa BD1 |
| Rodzaj zawiasów | NIE DOTYCZY |
| Wzmocnienie zawiasów | NIE DOTYCZY |
| Maskownice | NIE DOTYCZY |
| Dystanse | NIE DOTYCZY |
| Automat spawany / dokręcany | Dokręcany zetownik |
| Rodzaj prowadzenia zet / ceow | Zetownik |
| Wycięcie techniczne - luzy | NIE DOTYCZY |

PRZECIWWAGI DO BRAM



Brama o świetle do 4500 mm (włącznie). Do bram o H do 1999 mm



Brama o świetle do 4500 mm (włącznie). Do bram od H 2000 mm



Brama o świetle od 4500 mm do 5000 mm (włącznie). Do bram o H do 1999 mm



Brama o świetle od 4500 mm do 5000 mm (włącznie). Do bram od H 2000 mm



Brama o świetle powyżej 5000 mm Do bram o H do 1999 mm



Brama o świetle powyżej 5000 mm Do bram od H 2000 mm

AKCESORIA



Listwa dojazdowa do bramy samonośnej



Najazd do bramy samonośnej



Rolka prowadząca do bramy samonośnej



Wózek do bramy samonośnej

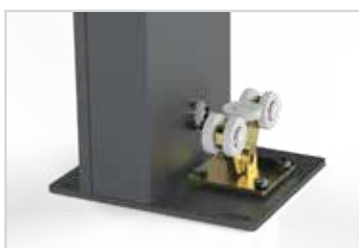

Słupek z automatem



Listwa rezystencyjna

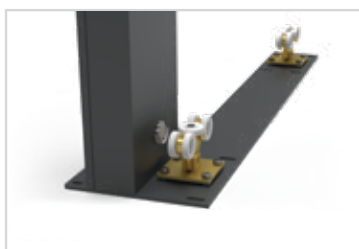

Zintegrowana płyta z wózkami

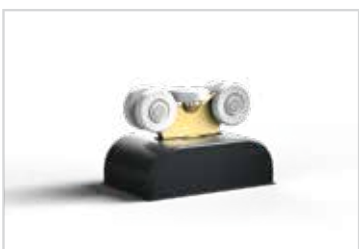

Maskownice do wózków

BRAMA UCHYLNA

*Wymiary zamówieniowe *Brama uchylna otwiera na zewnątrz może być zamontowana tylko wewnątrz posesji. Widoczne są zawiasy do strony zewnętrznej. Stopa odwrócona jest do wewnętrznej strony.

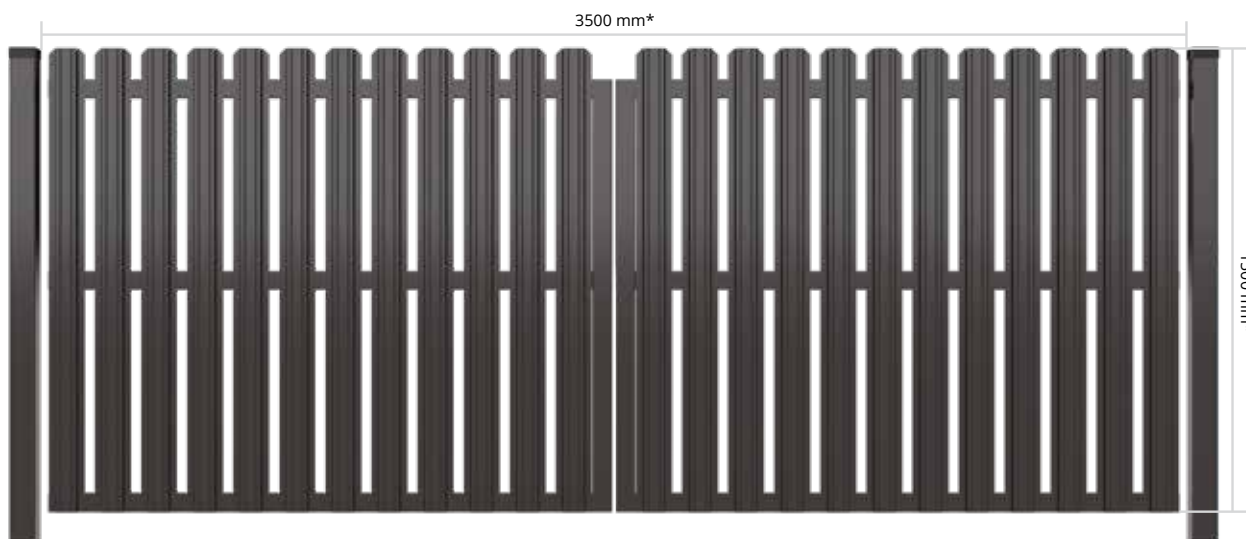

WYPEŁNIENIE

Sztachety ALUZINC/OCYNK L 113 mm

Rama: 60x40x2

Rozstaw sztachet: 20-40 mm

Słup z marką: H bramy + 60 mm

| Przekrój słupka | Podstawa |
|-------------------|-----------------|
| 60x40 | 150 mm x 150 mm |
| 80x40 | |
| 80x60 | |
| 80x80 | 140 mm x 200 mm |
| 100x100 i większe | 200 mm x 250 mm |

ELEMENTY KONSTRUKCYJNE

| | |
|---|--------|
| Skrzydło 1 bramy (z zamkiem bębnowym LOB, wkładką i kompletem 3 kluczy) | 1 kpl. |
| Skrzydło 2 bramy (z rygłem) | 1 kpl. |
| Słupy nośne | 2 szt. |
| Zawiasy | 4 kpl. |
| Stopa | 1 kpl. |
| Pochwyty | 2 kpl. |
| Oporek OP1 | 2 szt. |
| Rozetki | 1 kpl. |

WAGA

| H/L | 3500 mm | 4000 mm | 4500 mm | 5000 mm |
|------|-----------|-----------|-----------|-----------|
| 1500 | 94,39 kg | 100,72 kg | 108,89 kg | 127,43 kg |
| 1800 | 107,57 kg | 114,3 kg | 123,27 kg | 144,91 kg |
| 2000 | 128,83 kg | 135,78 kg | 145,19 kg | 154,59 kg |

PRZEKRÓJ SŁUPKA

| H/L | do 3500 mm | do 4000 mm | do 4500 mm | do 5000 mm | do 5500 mm | do 5999 mm |
|---------|------------|------------|------------|------------|------------|------------|
| do 1500 | 80/80/3 | 80/80/3 | 80/80/3 | 80/80/3 | 80/80/3 | 100/100/3 |
| do 1800 | 80/80/3 | 80/80/3 | 80/80/3 | 100/100/3 | 100/100/3 | 100/100/3 |
| do 2000 | 80/80/3 | 80/80/3 | 80/80/3 | 100/100/3 | 100/100/3 | 120/120/4 |
| do 2200 | 80/80/3 | 80/80/3 | 80/80/3 | 100/100/3 | 100/100/4 | 120/120/4 |
| do 2500 | 80/80/3 | 80/80/3 | 100/100/3 | 100/100/4 | 100/100/4 | 120/120/4 |
| do 3000 | 100/100/3 | 100/100/3 | 100/100/4 | 100/100/4 | 120/120/4 | - |

WYSOKOŚĆ BRAM / SŁUPKA

| Wysokości bram/furtek | Cała |
|-----------------------|------|
| 1000 | 1750 |
| 1100 | |
| 1200 | 2000 |
| 1250 | |
| 1300 | |
| 1400 | 2250 |
| 1500 | |
| 1600 | 2500 |
| 1700 | |
| 1800 | 2750 |
| 1900 | |
| 2000 | 3000 |
| 2100 | |
| 2200 | |
| 2250 | |
| 2300 | 3250 |
| 2400 | |
| 2500 | 3500 |

INFORMACJE

| | |
|-------------------------------|---|
| Wysokość | Rama - 100 mm, Rama łuk - 150 mm |
| Szerokość | Rama -130 mm |
| Dodatkowy pion | od L - 5000 mm |
| Dodatkowy poziom | Od wysokości H-1000 mm Na połowie wysokości ramiaka Od wysokości furtki H-2000 mm dwa poziome profile Od H-2000 furtki na 3 równe pola |
| Listwa domykowa dł / kr | NIE DOTYCZY |
| Rodzaj zawiasów | na przelot M16 / 150 mm od góry i 150 mm od dołu |
| Wzmocnienie zawiasów | NIE DOTYCZY |
| Maskownice | NIE DOTYCZY |
| Dystanse | 30 mm, W bramie na zewnątrz 10 mm |
| Automat spawany / dokręcany | Pozioma poprzeczka |
| Rodzaj prowadzenia zet / ceow | NIE DOTYCZY |
| Wycięcie techniczne - luz | NIE DOTYCZY |

AKCESORIA



Zawias



Zawias - bok



Blacha zawiasowa wklejana do furtek i bram uchylnych



Rygiel Locinox do bramy uchylnej



Stopka do bramy uchylnej



Oporek OP1



Pochwyty standardowy długi



Pochwyty standardowy

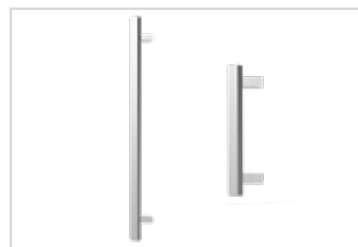

Pochwyty wykonane ze stali nierdzewnej; długi i krótki

FURTKA

WYPEŁNIENIE

Sztachety ALUZINC/OCYNK L 113 mm

Rama: 60x40x1,5

Rozstaw sztachet: 20-40 mm

Słup z marką: H furtki + 60 mm

| Przekrój słupka | Podstawa |
|-------------------|-----------------|
| 60x40 | 150 mm x 150 mm |
| 80x40 | |
| 80x60 | |
| 80x80 | 140 mm x 200 mm |
| 100x100 i większe | 200 mm x 250 mm |

ELEMENTY KONSTRUKCYJNE

Skrzydło furtki
(z zamkiem, wkładką
i kompletem 3 kluczy)

1 kpl.

Słupy

2 szt.

Listwa domykowa

1 szt.

Zawiasy

2 kpl.

Pochwył/Klamka

1 kpl.

Rozetki

1 kpl.



*Wymiary zamówieniowe **Furtka otwierana na zewnątrz może być zamontowana tylko wewnątrz posesji. Widoczne są zawiasy od strony zewnętrznej. ***Oporek jest przymocowany na ramie furtki.

WAGA

| H/L | 1000 mm | 1200 mm | 1500 mm |
|------|----------|----------|----------|
| 1500 | 42,48 kg | 45,67 kg | 49,61 kg |
| 1800 | 49,9 kg | 53,51 kg | 57,83 kg |
| 2000 | 53,89 kg | 57,72 kg | 75,1 kg |

WYSOKOŚĆ BRAM / SŁUPKA

| Wysokości bram/furtek | Cała |
|-----------------------|------|
| 1000 | 1750 |
| 1100 | |
| 1200 | |
| 1250 | 2000 |
| 1300 | |
| 1400 | 2250 |
| 1500 | |
| 1600 | 2500 |
| 1700 | |
| 1800 | 2750 |
| 1900 | |
| 2000 | 3000 |
| 2100 | |
| 2200 | |
| 2250 | |
| 2300 | 3250 |
| 2400 | |
| 2500 | 3500 |
| 2500 | |

PRZEKRÓJ SŁUPKA

| H/L | do 1000 mm | do 1200 mm | do 1500 mm | do 1800 mm | do 2000 mm |
|---------|------------|------------|------------|------------|------------|
| do 1500 | 80/80/2 | 80/80/2 | 80/80/2 | 80/80/2 | 80/80/2 |
| do 1800 | 80/80/2 | 80/80/2 | 80/80/2 | 80/80/3 | 80/80/3 |
| do 2000 | 80/80/3 | 80/80/3 | 80/80/3 | 80/80/3 | 80/80/3 |
| do 2200 | 80/80/3 | 80/80/3 | 100/100/3 | 100/100/3 | 100/100/3 |
| do 2500 | 100/100/3 | 100/100/3 | 100/100/3 | 100/100/3 | 100/100/3 |
| do 3000 | 100/100/3 | 100/100/3 | 100/100/3 | 100/100/3 | 100/100/3 |

INFORMACJE

| | |
|-------------------------------|---|
| Wysokość | Rama PS001 - 100 mm, Rama PS001L - 150 mm |
| Szerokość | Rama -105 mm |
| Dodatkowy pion | NIE DOTYCZY |
| Dodatkowy poziom | Od wysokości H-1000 mm Na połowie wysokości ramiaka Od wysokości furtki H-2000 mm dwa poziome profile Od H-2000 furtki na 3 równe pola |
| Listwa domykowa dł / kr | Krótką 40/30 H-495mm + korek |
| Rodzaj zawiasów | na przelot M16 / 150 mm od góry i 150 mm od dołu |
| Wzmocnienie zawiasów | NIE DOTYCZY |
| Maskownice | NIE DOTYCZY |
| Dystanse | 30 mm, W furtce na zewnątrz 10 mm |
| Automat spawany / dokręcany | NIE DOTYCZY |
| Rodzaj prowadzenia zet / ceow | NIE DOTYCZY |
| Wycięcie techniczne - luz | NIE DOTYCZY |

AKCESORIA



Błacha zawiasowa wklejana do furtek i bram uchylnych



Zawias



Zawias - bok



Listwa domykowa do furtki



Pochwyt typu gałka/gałka



Pochwyt typu klamka/klamka



Pochwyt typu klamka/gałka



Pochwyt standardowy długi



Pochwyt standardowy



Pochwyty wykonane ze stali nierdzewnej; długi i krótki



Hydrauliczny samodomykacz



Skrzynka na listy

PRZĘŚŁO

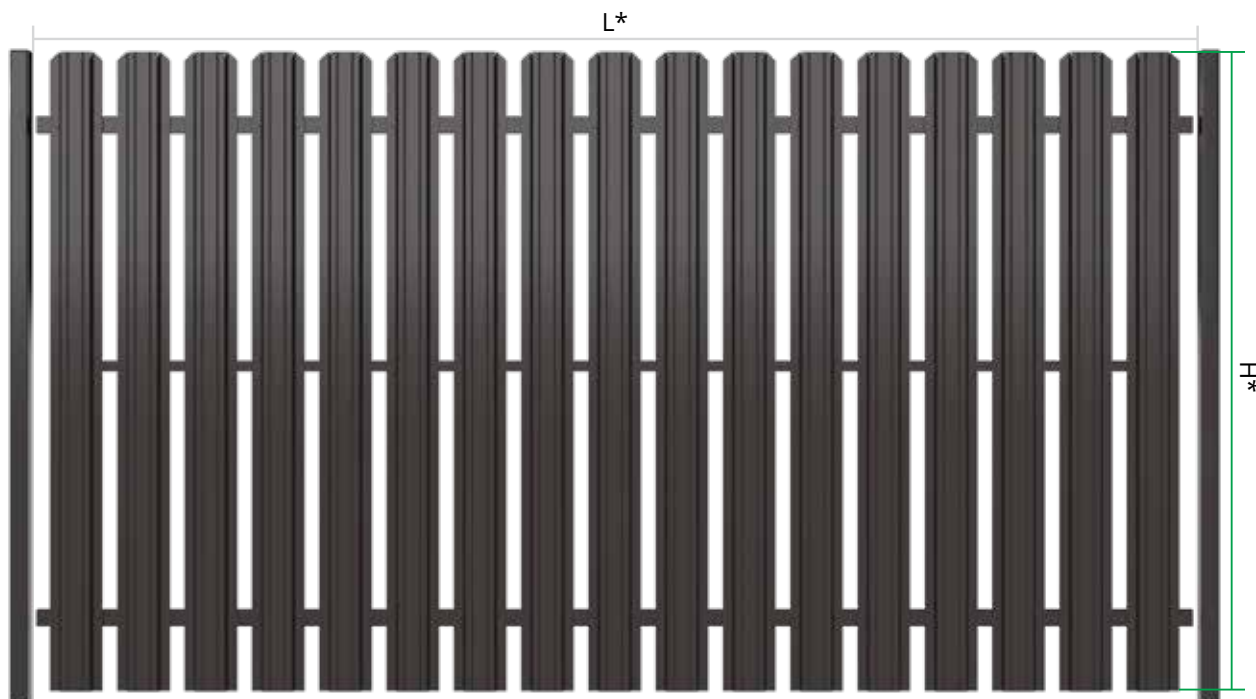

*Wymiary zamówieniowe

KONSTRUKCJA NOŚNA

Kształtownik: 40x30x1,5

Ceownik: 25x25

Krańcowe sztachety umieszczone 35mm od brzegu profili 40/30

Ceownik nabity na równo z krańcowymi sztachetami

Sztachety zaczynają się 35 mm od brzegu profili 40/30

PS001:

Sztachety wystają poza górny i dolny profil 100 mm

PS001L:

Sztachety wystają poza dolny profil 100 mm

Najniższa sztacheta wystaje poza górny profil 50 mm

Najwyższa sztacheta wystaje poza górny profil 150 mm

Budowa przęsła:

do H 990 mm – tylko 2 profile 40x30 bez ceownika

H 1000 mm - H 1800 mm – 2 profile 40x30 + ceownik 25x25

H 1810 mm – H 2200 mm – 2 profile 40x30 + 2 ceowniki 25x25

H 2210 i powyżej – 4 profile 40x30 (poła nie powinny przekraczać 700 mm)

WYPEŁNIENIE

Sztachety ALUZINC/OCYNK L 113 mm

Rozstaw sztachet: 20-40 mm

MONTAŻ

Mocowanie obejmy do przęsła: Przęsło ma przygotowane fabrycznie miejsca do montażu obejmy.

Montaż odbywa się przy użyciu nitonakrętek oraz śrub m8/20 lub m8/25.

Otwór w obejmie montażowej pozwala na regulację w zakresie od 1 cm do 5 cm.

Do profili nośnych dodajemy zaślepki 30/40

INFORMACJE

| | |
|-------------------------------|---|
| Wysokość | Wymiary zamówieniowe |
| Szerokość | Ze światła zdejmujemy 30 mm |
| | Obejma zawiasowa z jednej strony -45 mm |
| | Obejma zawiasowa z dwóch stron -60 mm |
| Dodatkowy pion | NIE DOTYCZY |
| Dodatkowy poziom | Patrz "Budowa przęsła" |
| Listwa domykowa dł / kr | NIE DOTYCZY |
| Rodzaj zawiasów | NIE DOTYCZY |
| Wzmocnienie zawiasów | NIE DOTYCZY |
| Maskownice | NIE DOTYCZY |
| Dystanse | NIE DOTYCZY |
| Automat spawany / dokręcany | NIE DOTYCZY |
| Rodzaj prowadzenia zet / ceow | NIE DOTYCZY |
| Wycięcie techniczne - luzy | LUZ WOKÓŁ SKRZYNKI 20 mm NA STRONĘ |

AKCESORIA



Obejma montażowa zawiasowa do przęsła



Obejma wklejana do przęsła



Obejma montażowa do przęsła



Skrzynka na listy

KUNSPORT

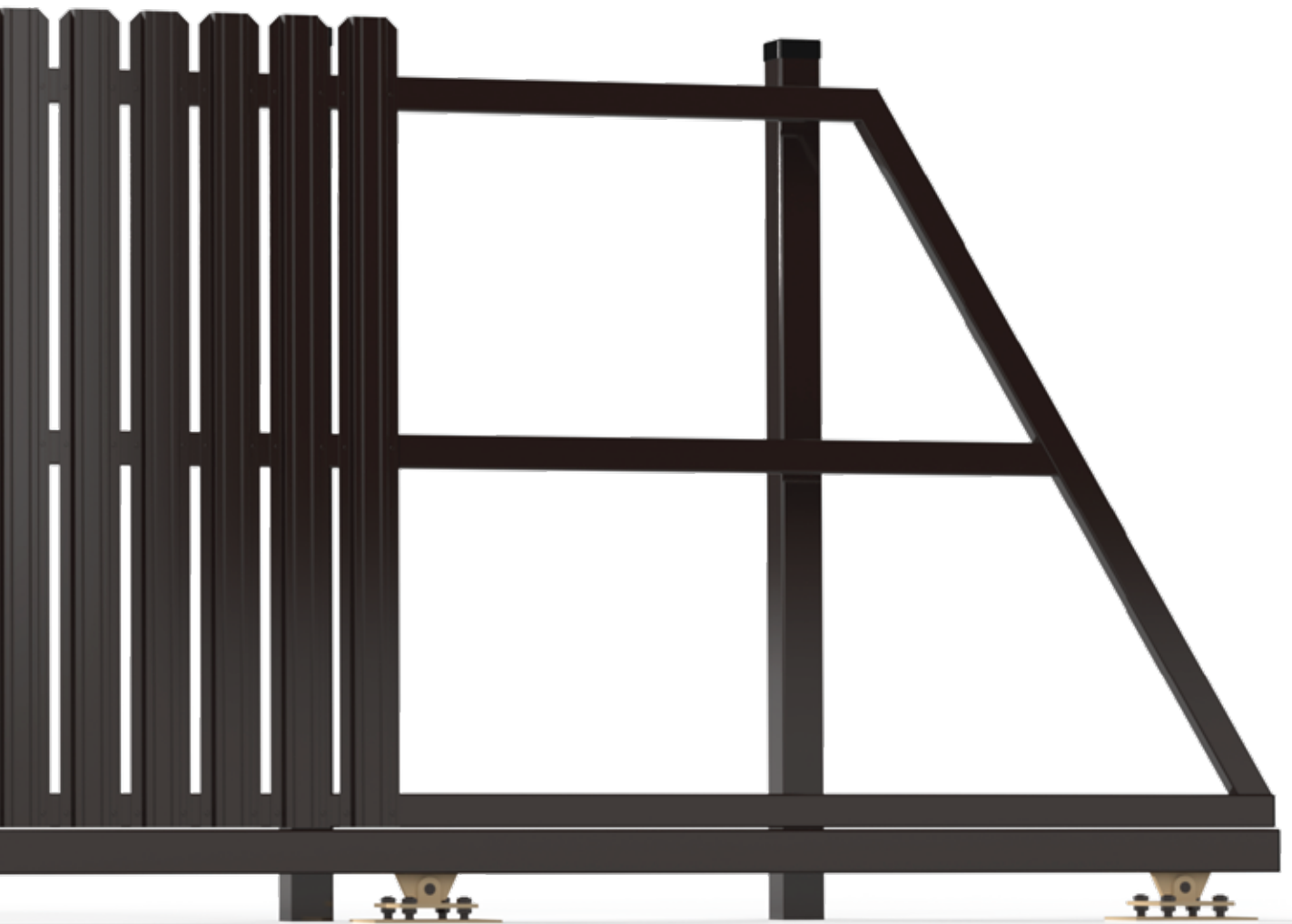

PS002

BRAMA SAMONOŚNA

*Wymiary zamówieniowe *Rysunek poglądowy
*Od światła 5800 brama skręcana (dwuczęściowa)

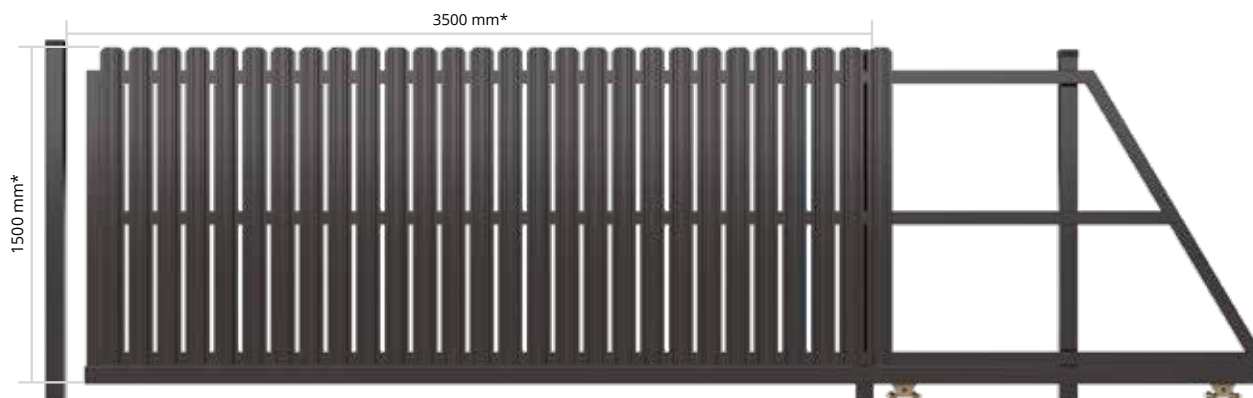

DŁUGOŚĆ BRAM

| Światło | Cała | Światło | Cała |
|---------|------|---------|------|
| 3500 | 5250 | 4700 | 7000 |
| 3600 | 5400 | 4800 | 7000 |
| 3700 | 5500 | 4900 | 7000 |
| 3800 | 5500 | 5000 | 7000 |
| 3900 | 5500 | 5100 | 7500 |
| 4000 | 6000 | 5200 | 7500 |
| 4100 | 6000 | 5300 | 7500 |
| 4200 | 6000 | 5400 | 8000 |
| 4300 | 6450 | 5500 | 8000 |
| 4400 | 6500 | 5600 | 8000 |
| 4500 | 6500 | 5700 | 8000 |
| 4600 | 6500 | 5800 | 8120 |

WAGA

| H/L | 3500 mm | 4000 mm | 4500 mm | 5000 mm | 5500 mm |
|------|-----------|-----------|-----------|-----------|-----------|
| 1500 | 159,27 kg | 211,99 kg | 228,47 kg | 241,56 kg | 271,11 kg |
| 1800 | 211,22 kg | 228,61 kg | 246,7 kg | 260,51 kg | 292,17 kg |
| 2000 | 224,43 kg | 263,41 kg | 282,43 kg | 296,76 kg | 328,79 kg |

PRZEKRÓJ SŁUPKA

| H/L | do 3500 mm | do 4000 mm | do 4500 mm | do 5000 mm | do 5500 mm | do 5800 mm |
|---------|------------|------------|------------|------------|------------|------------|
| do 1500 | 80/80/2 | 80/80/2 | 80/80/2 | 80/80/2 | 80/80/2 | 80/80/2 |
| do 1800 | 80/80/2 | 80/80/2 | 80/80/2 | 80/80/2 | 80/80/2 | 80/80/2 |
| do 2000 | 80/80/2 | 80/80/3 | 80/80/3 | 80/80/3 | 80/80/3 | 80/80/3 |
| do 2200 | 80/80/3 | 80/80/3 | 80/80/3 | 80/80/3 | 80/80/3 | 80/80/3 |
| do 2500 | 80/80/3 | 80/80/3 | 80/80/3 | 80/80/3 | 80/80/3 | 80/80/3 |

WYPEŁNIENIE

Sztachety ALUZINC/OCYNK L 113 mm

Rozstaw sztachet: 5-20 mm

Rama: 60x40x2

Kształtownik szczelinowy: 80x80x4

Słup z marką: H bramy + 100 mm

| Przekrój słupka | Podstawa |
|-------------------|-----------------|
| 60x40 | 150 mm x 150 mm |
| 80x40 | |
| 80x60 | |
| 80x80 | 140 mm x 200 mm |
| 100x100 i większe | 200 mm x 250 mm |

ELEMENTY KONSTRUKCYJNE

| | |
|--|--------|
| Skrzydło bramy (z zamkiem CISA, wkładką i kompletem 3 kluczy) | 1 kpl. |
| Słupy prowadzące | 2 szt. |
| Słup dojazdowy | 1 szt. |
| Rolka najazdowa | 1 kpl. |
| Najazd | 1 kpl. |
| Rolki naprowadzające | 2 kpl. |
| Hamulec | 1 kpl. |
| Rolki prowadzące | 2 kpl. |
| Wózki bramowe | 2 kpl. |
| Listwa dojazdowa | 1 szt. |
| Pochwyty | 1 kpl. |
| Rozetki | 1 kpl. |

IŁOŚĆ PÓL W ŚWIETLE

| L | do 3500 mm | do 4000 mm | do 4499 mm | do 5000 mm | do 5500 mm | do 5800 mm |
|---|------------|------------|------------|------------|------------|------------|
| | 2 | 2 | 2 | 3 | 3 | 3 |

WYSOKOŚĆ BRAM / SŁUPKA

| Wysokości bram/furtek | Cała |
|-----------------------|------|
| 1000 | 1750 |
| 1100 | |
| 1200 | |
| 1250 | 2000 |
| 1300 | |
| 1400 | |
| 1500 | 2250 |
| 1600 | |
| 1700 | |
| 1800 | 2750 |
| 1900 | |
| 2000 | |
| 2100 | 3000 |
| 2200 | |
| 2250 | |
| 2300 | 3250 |
| 2400 | |
| 2500 | |

INFORMACJE

| | |
|-------------------------------|--|
| Wysokość | Wysokość ramiaka z szyną - 100 mm Wysokość ramiaka z szyną łuk - 150 mm |
| Szerokość | Światło + 100 mm |
| Dodatkowy pion | Według talei "Ilości pól w świetle" |
| Dodatkowy poziom | Brama H-1999 mm jeden poziomy Brama H od 2000 mm dwa poziomy |
| Listwa domykowa | 80/40 H-bramy + 95 mm / blacha dojazdowa BD1 |
| Rodzaj zawiasów | NIE DOTYCZY |
| Wzmocnienie zawiasów | NIE DOTYCZY |
| Maskownice | NIE DOTYCZY |
| Dystanse | NIE DOTYCZY |
| Automat spawany / dokręcany | Dokręcany zetownik |
| Rodzaj prowadzenia zet / ceow | Zetownik |
| Wycięcie techniczne - luzy | NIE DOTYCZY |

PRZECIWWAGI DO BRAM



Brama o świetle
do 4500 mm
(włącznie).
Do bram o H
do 1999 mm

Brama o świetle
do 4500 mm
(włącznie).
Do bram od H
2000 mm

Brama o świetle
od 4500 mm
do 5000 mm
(włącznie).
Do bram o H
do 1999 mm

Brama o świetle
od 4500 mm
do 5000 mm
(włącznie).
Do bram od H
do 2000 mm

Brama o świetle
powyżej 5000 mm
Do bram o H
do 1999 mm

Brama o świetle
powyżej 5000 mm
Do bram od H
2000 mm

AKCESORIA



Listwa dojazdowa do bramy samonośnej



Najazd do bramy samonośnej



Rolka prowadząca do bramy samonośnej



Wózek do bramy samonośnej



Słupek z automatem



Listwa rezystencyjna

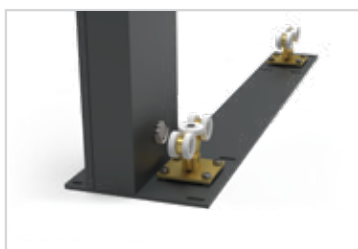

Zintegrowana płyta z wózkami

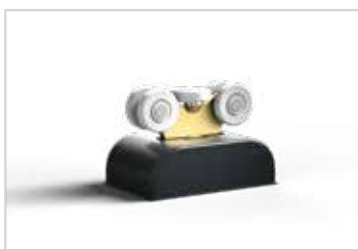

Maskownice do wózków

BRAMA UCHYLNA

*Wymiary zamówieniowe *Brama uchylna otwiera na zewnątrz może być zamontowana tylko wewnątrz posesji. Widoczne są zawiasy do strony zewnętrznej. Stopa odwrócona jest do wewnętrznej strony.

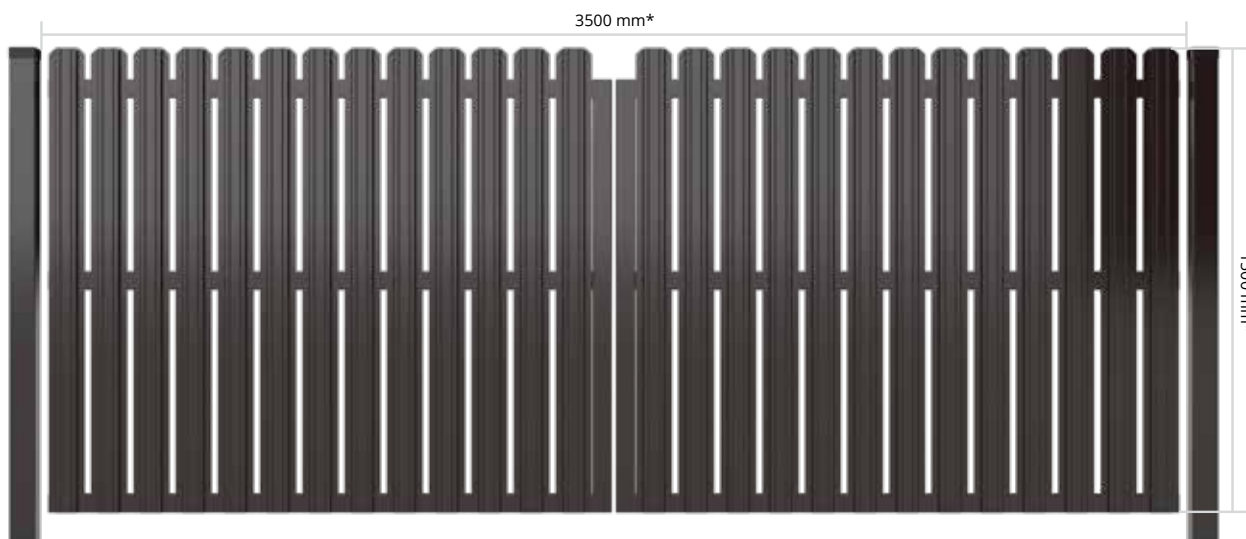

WYPEŁNIENIE

Sztachety ALUZINC/OCYNK L 113 mm

Rama: 60x40x2

Rozstaw sztachet: 5-20 mm

Słup z marką: H bramy + 60 mm

| Przekrój słupka | Podstawa |
|-------------------|-----------------|
| 60x40 | 150 mm x 150 mm |
| 80x40 | |
| 80x60 | |
| 80x80 | 140 mm x 200 mm |
| 100x100 i większe | 200 mm x 250 mm |

ELEMENTY KONSTRUKCYJNE

| | |
|---|--------|
| Skrzydło 1 bramy (z zamkiem bębnowym LOB, wkładką i kompletem 3 kluczy) | 1 kpl. |
| Skrzydło 2 bramy (z rygłem) | 1 kpl. |
| Słupy nośne | 2 szt. |
| Zawiasy | 4 kpl. |
| Stopa | 1 kpl. |
| Pochwyty | 2 kpl. |
| Oporek OP1 | 2 szt. |
| Rozetki | 1 kpl. |

WAGA

| H/L | 3500 mm | 4000 mm | 4500 mm | 5000 mm |
|------|-----------|-----------|-----------|-----------|
| 1500 | 86,75 kg | 104,49 kg | 112,65 kg | 131,2 kg |
| 1800 | 109,86 kg | 118,87 kg | 127,83 kg | 149,48 kg |
| 2000 | 131,34 kg | 140,79 kg | 150,2 kg | 159,6 kg |

WYSOKOŚĆ BRAM / SŁUPKA

| Wysokości bram/furtek | Cała |
|-----------------------|------|
| 1000 | 1750 |
| 1100 | |
| 1200 | 2000 |
| 1250 | |
| 1300 | |
| 1400 | 2250 |
| 1500 | |
| 1600 | 2500 |
| 1700 | |
| 1800 | 2750 |
| 1900 | |
| 2000 | 3000 |
| 2100 | |
| 2200 | |
| 2250 | |
| 2300 | 3250 |
| 2400 | |
| 2500 | 3500 |

PRZEKRÓJ SŁUPKA

| H/L | do 3500 mm | do 4000 mm | do 4500 mm | do 5000 mm | do 5500 mm | do 5999 mm |
|---------|------------|------------|------------|------------|------------|------------|
| do 1500 | 80/80/3 | 80/80/3 | 80/80/3 | 80/80/3 | 80/80/3 | 100/100/3 |
| do 1800 | 80/80/3 | 80/80/3 | 80/80/3 | 100/100/3 | 100/100/3 | 100/100/3 |
| do 2000 | 80/80/3 | 80/80/3 | 80/80/3 | 100/100/3 | 100/100/3 | 120/120/4 |
| do 2200 | 80/80/3 | 80/80/3 | 80/80/3 | 100/100/3 | 100/100/4 | 120/120/4 |
| do 2500 | 80/80/3 | 80/80/3 | 100/100/3 | 100/100/4 | 100/100/4 | 120/120/4 |
| do 3000 | 100/100/3 | 100/100/3 | 100/100/4 | 100/100/4 | 120/120/4 | - |

INFORMACJE

| | |
|-------------------------------|---|
| Wysokość | Rama - 100 mm, Rama łuk - 150 mm |
| Szerokość | Rama -130 mm |
| Dodatkowy pion | od L - 5000 mm |
| Dodatkowy poziom | Od wysokości H-1000 mm Na połowie wysokości ramiaka Od wysokości furtki H-2000 mm dwa poziome profile Od H-2000 furtki na 3 równe pola |
| Listwa domykowa dł / kr | NIE DOTYCZY |
| Rodzaj zawiasów | na przelot M16 / 150 mm od góry i 150 mm od dołu |
| Wzmocnienie zawiasów | NIE DOTYCZY |
| Maskownice | NIE DOTYCZY |
| Dystanse | 30 mm, W bramie na zewnątrz 10 mm |
| Automat spawany / dokręcany | Pozioma poprzeczka |
| Rodzaj prowadzenia zet / ceow | NIE DOTYCZY |
| Wycięcie techniczne - luz | NIE DOTYCZY |

AKCESORIA



Zawias



Zawias - bok



Blacha zawiasowa wklejana do furtek i bram uchylnych



Rygiel Locinox do bramy uchylnej



Stopka do bramy uchylnej



Oporek OP1



Pochwyty standardowy długi



Pochwyty standardowy

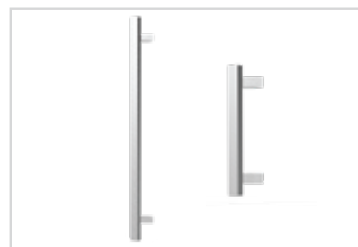

Pochwyty wykonane ze stali nierdzewnej; długi i krótki

FURTKA

WYPEŁNIENIE

Sztachety ALUZINC/OCYNK L 113 mm

Rama: 60x40x1,5

Rozstaw sztachet: 5-20 mm

Słup z marką: H furtki + 60 mm

| Przekrój słupka | Podstawa |
|-------------------|-----------------|
| 60x40 | 150 mm x 150 mm |
| 80x40 | |
| 80x60 | |
| 80x80 | 140 mm x 200 mm |
| 100x100 i większe | 200 mm x 250 mm |

ELEMENTY KONSTRUKCYJNE

Skrzydło furtki
(z zamkiem, wkładką
i kompletem 3 kluczy)

1 kpl.

Słupy

2 szt.

Listwa domykowa

1 szt.

Zawiasy

2 kpl.

Pochwył/Klamka

1 kpl.

Rozetki

1 kpl.



*Wymiary zamówieniowe **Furtka otwierana na zewnątrz może być zamontowana tylko wewnątrz posesji. Widoczne są zawiasy od strony zewnętrznej. ***Oporek jest przymocowany na ramie furtki.

WAGA

| H/L | 1000 mm | 1200 mm | 1500 mm |
|------|----------|----------|----------|
| 1500 | 50,74 kg | 53,95 kg | 57,87 kg |
| 1800 | 58,36 kg | 59 kg | 62,67 kg |
| 2000 | 62,46 kg | 66,29 kg | 84,68 kg |

WYSOKOŚĆ BRAM / SŁUPKA

| Wysokości bram/furtek | Cała |
|-----------------------|------|
| 1000 | 1750 |
| 1100 | |
| 1200 | |
| 1250 | 2000 |
| 1300 | |
| 1400 | 2250 |
| 1500 | |
| 1600 | 2500 |
| 1700 | |
| 1800 | 2750 |
| 1900 | |
| 2000 | 3000 |
| 2100 | |
| 2200 | |
| 2250 | |
| 2300 | 3250 |
| 2400 | |
| 2500 | 3500 |
| 2500 | |

PRZEKRÓJ SŁUPKA

| H/L | do 1000 mm | do 1200 mm | do 1500 mm | do 1800 mm | do 2000 mm |
|---------|------------|------------|------------|------------|------------|
| do 1500 | 80/80/2 | 80/80/2 | 80/80/2 | 80/80/2 | 80/80/2 |
| do 1800 | 80/80/2 | 80/80/2 | 80/80/2 | 80/80/3 | 80/80/3 |
| do 2000 | 80/80/3 | 80/80/3 | 80/80/3 | 80/80/3 | 80/80/3 |
| do 2200 | 80/80/3 | 80/80/3 | 100/100/3 | 100/100/3 | 100/100/3 |
| do 2500 | 100/100/3 | 100/100/3 | 100/100/3 | 100/100/3 | 100/100/3 |
| do 3000 | 100/100/3 | 100/100/3 | 100/100/3 | 100/100/3 | 100/100/3 |

INFORMACJE

| | |
|-------------------------------|---|
| Wysokość | Rama PS001 - 100 mm, Rama PS001L - 150 mm |
| Szerokość | Rama -105 mm |
| Dodatkowy pion | NIE DOTYCZY |
| Dodatkowy poziom | Od wysokości H-1000 mm Na połowie wysokości ramiaka Od wysokości furtki H-2000 mm dwa poziome profile Od H-2000 furtki na 3 równe pola |
| Listwa domykowa dł / kr | Krótka 40/30 H-495mm + korek |
| Rodzaj zawiasów | na przelot M16 / 150 mm od góry i 150 mm od dołu |
| Wzmocnienie zawiasów | NIE DOTYCZY |
| Maskownice | NIE DOTYCZY |
| Dystanse | 30 mm, W furtce na zewnątrz 10 mm |
| Automat spawany / dokręcany | NIE DOTYCZY |
| Rodzaj prowadzenia zet / ceow | NIE DOTYCZY |
| Wycięcie techniczne - luz | NIE DOTYCZY |

AKCESORIA



Błacha zawiasowa wklejana do furtek i bram uchylnych



Zawias



Zawias - bok



Listwa domykowa do furtki



Pochwyt typu gałka/gałka



Pochwyt typu klamka/klamka



Pochwyt typu klamka/gałka



Pochwyt standardowy długi



Pochwyt standardowy



Pochwyty wykonane ze stali nierdzewnej; długi i krótki



Hydrauliczny samodomykacz



Skrzynka na listy

PRZĘŚŁO

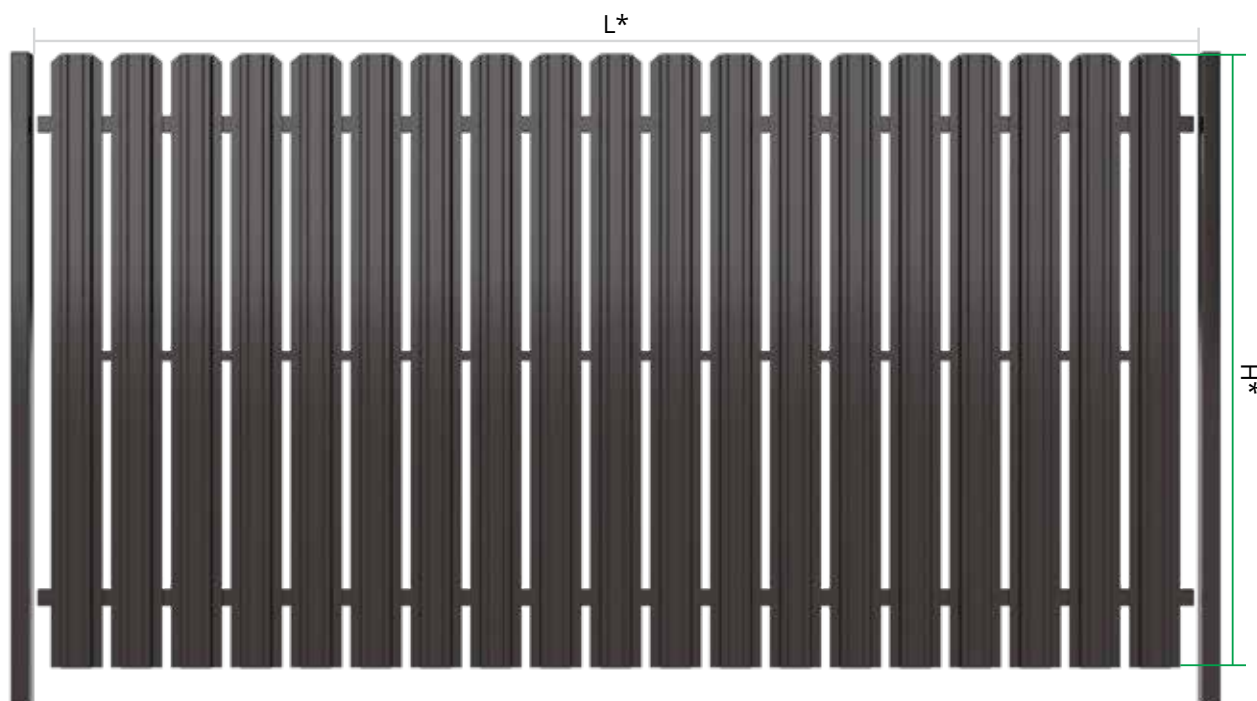

*Wymiary zamówieniowe

KONSTRUKCJA NOŚNA

Kształtownik: 40x30x1,5

Ceownik: 25x25

Krańcowe sztachety umieszczone 35mm od brzegu profili 40/30

Ceownik nabity na równo z krańcowymi sztachetami

Sztachety zaczynają się od brzegu profili 40/30 (Zakrywają częściowo obejmę)

PS002:

Sztachety wystają poza górny i dolny profil 100 mm

PS002L:

Sztachety wystają poza dolny profil 100 mm

Najniższa sztacheta wystaje poza górny profil 50 mm

Najwyższa sztacheta wystaje poza górny profil 150 mm

Budowa przęseł:

do H 990 mm – tylko 2 profile 40x30 bez ceownika

H 1000 mm - H 1800 mm – 2 profile 40x30 + ceownik 25x25

H 1810 mm – H 2200 mm – 2 profile 40x30 + 2 ceowniki 25x25

H 2210 i powyżej – 4 profile 40x30 (poła nie powinny przekraczać 700 mm)

WYPEŁNIENIE

Sztachety ALUZINC/OCYNK L 113 mm

Rozstaw sztachet: 5-20 mm

MONTAŻ

Mocowanie obejmę do przęsła: Przęsło ma przygotowane fabrycznie miejsca do montażu obejmę.

Montaż odbywa się przy użyciu nitonakrętek oraz śrub m8/20 lub m8/25.

Otwór w obejmę montażowej pozwala na regulację w zakresie od 1 cm do 5 cm.

Do profili nośnych dodajemy zaślepki 30/40

INFORMACJE

| | |
|-------------------------------|---|
| Wysokość | Wymiary zamówieniowe |
| Szerokość | Ze światła zdejmujemy 30 mm |
| | Obejma zawiasowa z jednej strony -45 mm |
| | Obejma zawiasowa z dwóch stron -60 mm |
| Dodatkowy pion | NIE DOTYCZY |
| Dodatkowy poziom | Patrz "Budowa przęseł" |
| Listwa domykowa dł / kr | NIE DOTYCZY |
| Rodzaj zawiasów | NIE DOTYCZY |
| Wzmocnienie zawiasów | NIE DOTYCZY |
| Maskownice | NIE DOTYCZY |
| Dystanse | NIE DOTYCZY |
| Automat spawany / dokręcany | NIE DOTYCZY |
| Rodzaj prowadzenia zet / ceow | NIE DOTYCZY |
| Wycięcie techniczne - luzy | LUZ WOKÓŁ SKRZYNKI 20 mm NA STRONĘ |

AKCESORIA



Obejma montażowa zawiasowa do przęsła



Obejma wklejana do przęsła



Obejma montażowa do przęsła



Skrzynka na listy



PS003

BRAMA SAMONOŚNA

*Wymiary zamówieniowe *Rysunek poglądowy
*Od światła 5800 brama skręcana (dwuczęściowa)



DŁUGOŚĆ BRAM

| Światło | Cała | Światło | Cała |
|---------|------|---------|------|
| 3500 | 5250 | 4700 | 7000 |
| 3600 | 5400 | 4800 | 7000 |
| 3700 | 5500 | 4900 | 7000 |
| 3800 | 5500 | 5000 | 7000 |
| 3900 | 5500 | 5100 | 7500 |
| 4000 | 6000 | 5200 | 7500 |
| 4100 | 6000 | 5300 | 7500 |
| 4200 | 6000 | 5400 | 8000 |
| 4300 | 6450 | 5500 | 8000 |
| 4400 | 6500 | 5600 | 8000 |
| 4500 | 6500 | 5700 | 8000 |
| 4600 | 6500 | 5800 | 8120 |

WAGA

| H/L | 3500 mm | 4000 mm | 4500 mm | 5000 mm | 5500 mm |
|------|-----------|-----------|-----------|-----------|-----------|
| 1500 | 203,99 kg | 221,91 kg | 240,2 kg | 253,28 kg | 284,64 kg |
| 1800 | 220,96 kg | 240,51 kg | 260,77 kg | 274,57 kg | 308,4 kg |
| 2000 | 235,34 kg | 276,74 kg | 298,19 kg | 312,51 kg | 346,97 kg |

PRZEKRÓJ SŁUPKA

| H/L | do 3500 mm | do 4000 mm | do 4500 mm | do 5000 mm | do 5500 mm | do 5800 mm |
|---------|------------|------------|------------|------------|------------|------------|
| do 1500 | 80/80/2 | 80/80/2 | 80/80/2 | 80/80/2 | 80/80/2 | 80/80/2 |
| do 1800 | 80/80/2 | 80/80/2 | 80/80/2 | 80/80/2 | 80/80/2 | 80/80/2 |
| do 2000 | 80/80/2 | 80/80/3 | 80/80/3 | 80/80/3 | 80/80/3 | 80/80/3 |
| do 2200 | 80/80/3 | 80/80/3 | 80/80/3 | 80/80/3 | 80/80/3 | 80/80/3 |
| do 2500 | 80/80/3 | 80/80/3 | 80/80/3 | 80/80/3 | 80/80/3 | 80/80/3 |

WYPEŁNIENIE

Sztachety ALUZINC/OCYNEK L 113 mm

Rozstaw sztachet: 60-90 mm

Rama: 60x40x2

Kształtownik szczelinowy: 80x80x4

Słup z marką: H bramy + 100 mm

| Przekrój słupka | Podstawa |
|-------------------|-----------------|
| 60x40 | 150 mm x 150 mm |
| 80x40 | |
| 80x60 | |
| 80x80 | 140 mm x 200 mm |
| 100x100 i większe | 200 mm x 250 mm |

ELEMENTY KONSTRUKCYJNE

| | |
|--|--------|
| Skrzydło bramy (z zamkiem CISA, wkładką i kompletem 3 kluczy) | 1 kpl. |
| Słupy prowadzące | 2 szt. |
| Słup dojazdowy | 1 szt. |
| Rolka najazdowa | 1 kpl. |
| Najazd | 1 kpl. |
| Rolki naprowadzające | 2 kpl. |
| Hamulec | 1 kpl. |
| Rolki prowadzące | 2 kpl. |
| Wózki bramowe | 2 kpl. |
| Listwa dojazdowa | 1 szt. |
| Pochwyty | 1 kpl. |
| Rozetki | 1 kpl. |

IŁOŚĆ PÓL W ŚWIETLE

| L | do 3500 mm | do 4000 mm | do 4499 mm | do 5000 mm | do 5500 mm | do 5800 mm |
|---|------------|------------|------------|------------|------------|------------|
| | 2 | 2 | 2 | 3 | 3 | 3 |

WYSOKOŚĆ BRAM / SŁUPKA

| Wysokości bram/furtek | Cała |
|-----------------------|------|
| 1000 | 1750 |
| 1100 | |
| 1200 | |
| 1250 | 2000 |
| 1300 | |
| 1400 | |
| 1500 | 2250 |
| 1600 | |
| 1700 | |
| 1800 | 2750 |
| 1900 | |
| 2000 | |
| 2100 | 3000 |
| 2200 | |
| 2250 | |
| 2300 | 3250 |
| 2400 | |
| 2500 | |

INFORMACJE

| | |
|-------------------------------|--|
| Wysokość | Wysokość ramiaka z szyną - 100 mm Wysokość ramiaka z szyną łuk - 150 mm |
| Szerokość | Światło + 100 mm |
| Dodatkowy pion | Według talei "Ilości pól w świetle" |
| Dodatkowy poziom | Brama H-1999 mm jeden poziomy Brama H od 2000 mm dwa poziomy |
| Listwa domykowa | 80/40 H-bramy + 95 mm / blacha dojazdowa BD1 |
| Rodzaj zawiasów | NIE DOTYCZY |
| Wzmocnienie zawiasów | NIE DOTYCZY |
| Maskownice | NIE DOTYCZY |
| Dystanse | NIE DOTYCZY |
| Automat spawany / dokręcany | Dokręcany zetownik |
| Rodzaj prowadzenia zet / ceow | Ceownik na dystansach 40/30 |
| Wycięcie techniczne - luzy | NIE DOTYCZY |

PRZECIWWAGI DO BRAM



Brama o świetle do 4500 mm (włącznie). Do bram o H do 1999 mm



Brama o świetle do 4500 mm (włącznie). Do bram od H 2000 mm



Brama o świetle od 4500 mm do 5000 mm (włącznie). Do bram o H do 1999 mm



Brama o świetle od 4500 mm do 5000 mm (włącznie). Do bram od H 2000 mm



Brama o świetle powyżej 5000 mm Do bram o H do 1999 mm



Brama o świetle powyżej 5000 mm Do bram od H 2000 mm

AKCESORIA



Listwa dojazdowa do bramy samonośnej



Najazd do bramy samonośnej



Rolka prowadząca do bramy samonośnej



Wózek do bramy samonośnej



Słupek z automatem



Listwa rezystencyjna

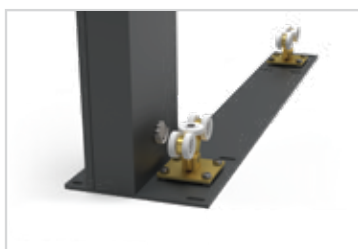

Zintegrowana płyta z wózkami

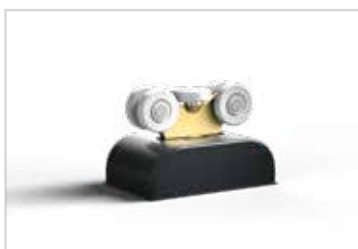

Maskownice do wózków

BRAMA UCHYLNA

*Wymiary zamówieniowe *Brama uchylna otwiera na zewnątrz może być zamontowana tylko wewnątrz posesji. Widoczne są zawiasy do strony zewnętrznej. Stopa odwrócona jest do wewnętrznej strony.



WYPEŁNIENIE

Sztachety ALUZINC/OCYNK L 113 mm

Rama: 60x40x2

Rozstaw sztachet: 60-90 mm

Słup z marką: H bramy + 60 mm

| Przekrój słupka | Podstawa |
|-------------------|-----------------|
| 60x40 | 150 mm x 150 mm |
| 80x40 | |
| 80x60 | |
| 80x80 | 140 mm x 200 mm |
| 100x100 i większe | 200 mm x 250 mm |

ELEMENTY KONSTRUKCYJNE

| | |
|---|--------|
| Skrzydło 1 bramy (z zamkiem bębnowym LOB, wkładką i kompletem 3 kluczy) | 1 kpl. |
| Skrzydło 2 bramy (z rygłem) | 1 kpl. |
| Słupy nośne | 2 szt. |
| Zawiasy | 4 kpl. |
| Stopa | 1 kpl. |
| Pochwyty | 2 kpl. |
| Oporek OP1 | 2 szt. |
| Rozetki | 1 kpl. |

WAGA

| H/L | 3500 mm | 4000 mm | 4500 mm | 5000 mm |
|------|-----------|-----------|-----------|-----------|
| 1500 | 103,81 kg | 115,79 kg | 123,96 kg | 142,51 kg |
| 1800 | 118,99 kg | 132,57 kg | 141,54 kg | 163,19 kg |
| 2000 | 141,35 kg | 155,81 kg | 165,22 kg | 174,63 kg |

PRZEKRÓJ SŁUPKA

| H/L | do 3500 mm | do 4000 mm | do 4500 mm | do 5000 mm | do 5500 mm | do 5999 mm |
|---------|------------|------------|------------|------------|------------|------------|
| do 1500 | 80/80/3 | 80/80/3 | 80/80/3 | 80/80/3 | 80/80/3 | 100/100/3 |
| do 1800 | 80/80/3 | 80/80/3 | 80/80/3 | 100/100/3 | 100/100/3 | 100/100/3 |
| do 2000 | 80/80/3 | 80/80/3 | 80/80/3 | 100/100/3 | 100/100/3 | 120/120/4 |
| do 2200 | 80/80/3 | 80/80/3 | 80/80/3 | 100/100/3 | 100/100/4 | 120/120/4 |
| do 2500 | 80/80/3 | 80/80/3 | 100/100/3 | 100/100/4 | 100/100/4 | 120/120/4 |
| do 3000 | 100/100/3 | 100/100/3 | 100/100/4 | 100/100/4 | 120/120/4 | - |

WYSOKOŚĆ BRAM / SŁUPKA

| Wysokości bram/furtek | Cała |
|-----------------------|------|
| 1000 | 1750 |
| 1100 | |
| 1200 | 2000 |
| 1250 | |
| 1300 | |
| 1400 | 2250 |
| 1500 | |
| 1600 | 2500 |
| 1700 | |
| 1800 | 2750 |
| 1900 | |
| 2000 | 3000 |
| 2100 | |
| 2200 | |
| 2250 | |
| 2300 | 3250 |
| 2400 | |
| 2500 | 3500 |

INFORMACJE

| | |
|-------------------------------|---|
| Wysokość | Rama - 100 mm, Rama łuk - 150 mm |
| Szerokość | Rama - 130 mm |
| Dodatkowy pion | od L - 5000 mm |
| Dodatkowy poziom | Od wysokości H-1000 mm |
| | Na połowie wysokości ramiaka |
| | Od wysokości furtki H-2000 mm dwa poziome profile |
| | Od H-2000 furtki na 3 równe pola |
| Listwa domykowa dł / kr | NIE DOTYCZY |
| Rodzaj zawiasów | na przelot M16 / 150 mm od góry i 150 mm od dołu |
| Wzmocnienie zawiasów | NIE DOTYCZY |
| Maskownice | NIE DOTYCZY |
| Dystanse | 30 mm, W bramie na zewnątrz 10 mm |
| Automat spawany / dokręcany | Pozioma poprzeczka |
| Rodzaj prowadzenia zet / ceow | NIE DOTYCZY |
| Wycięcie techniczne - luzy | NIE DOTYCZY |

AKCESORIA



Zawias



Zawias - bok



Blacha zawiasowa wklejana do furtki i bram uchylnych



Rygiel Locinox do bramy uchylnej



Stopka do bramy uchylnej



Oporek OP1



Pochwyty standardowy długi



Pochwyty standardowy

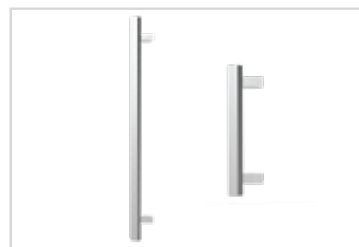

Pochwyty wykonane ze stali nierdzewnej; długi i krótki

FURTKA

WYPEŁNIENIE

Sztachety ALUZINC/OCYNK L 113 mm

Rama: 60x40x1,5

Rozstaw sztachet: 60-90 mm

Słup z marką: H furtki + 60 mm

| Przekrój słupka | Podstawa |
|-------------------|-----------------|
| 60x40 | 150 mm x 150 mm |
| 80x40 | |
| 80x60 | |
| 80x80 | 140 mm x 200 mm |
| 100x100 i większe | 200 mm x 250 mm |

ELEMENTY KONSTRUKCYJNE

| | |
|---|--------|
| Skrzydło furtki (z zamkiem, wkładką i kompletem 3 kluczy) | 1 kpl. |
| Słupy | 2 szt. |
| Listwa domykowa | 1 szt. |
| Zawiasy | 2 kpl. |
| Pochwył/Klamka | 1 kpl. |
| Rozetki | 1 kpl. |



*Wymiary zamówieniowe **Furtka otwierana na zewnątrz może być zamontowana tylko wewnątrz posesji. Widoczne są zawiasy od strony zewnętrznej. ***Oporek jest przymocowany na ramie furtki.

WAGA

| H/L | 1000 mm | 1200 mm | 1500 mm |
|------|----------|----------|----------|
| 1500 | 43,83 kg | 55,83 kg | 61,64 kg |
| 1800 | 60,64 kg | 64,26 kg | 70,86 kg |
| 2000 | 64,96 kg | 68,8 kg | 89,68 kg |

PRZEKRÓJ SŁUPKA

| H/L | do 1000 mm | do 1200 mm | do 1500 mm | do 1800 mm | do 2000 mm |
|---------|------------|------------|------------|------------|------------|
| do 1500 | 80/80/2 | 80/80/2 | 80/80/2 | 80/80/2 | 80/80/2 |
| do 1800 | 80/80/2 | 80/80/2 | 80/80/2 | 80/80/3 | 80/80/3 |
| do 2000 | 80/80/3 | 80/80/3 | 80/80/3 | 80/80/3 | 80/80/3 |
| do 2200 | 80/80/3 | 80/80/3 | 100/100/3 | 100/100/3 | 100/100/3 |
| do 2500 | 100/100/3 | 100/100/3 | 100/100/3 | 100/100/3 | 100/100/3 |
| do 3000 | 100/100/3 | 100/100/3 | 100/100/3 | 100/100/3 | 100/100/3 |

WYSOKOŚĆ BRAM / SŁUPKA

| Wysokości bram/furtek | Cała |
|-----------------------|------|
| 1000 | 1750 |
| 1100 | |
| 1200 | |
| 1250 | 2000 |
| 1300 | |
| 1400 | 2250 |
| 1500 | |
| 1600 | |
| 1700 | 2500 |
| 1800 | |
| 1900 | |
| 2000 | 2750 |
| 2100 | |
| 2200 | |
| 2250 | |
| 2300 | |
| 2400 | 3000 |
| 2500 | |
| 2500 | 3250 |
| 2500 | |
| 2500 | 3500 |
| 2500 | |

INFORMACJE

| | |
|-------------------------------|---|
| Wysokość | Rama PS001 - 100 mm, Rama PS001L - 150 mm |
| Szerokość | Rama -105 mm |
| Dodatkowy pion | NIE DOTYCZY |
| Dodatkowy poziom | Od wysokości H-1000 mm Na połowie wysokości ramiaka Od wysokości furtki H-2000 mm dwa poziome profile Od H-2000 furtki na 3 równe pola |
| Listwa domykowa dł / kr | Długa H furtki + 4,5cm W łuku równo z najniższą sztachetą |
| Rodzaj zawiasów | przelot M16 / 150 mm od góry i 150 mm od dołu |
| Wzmocnienie zawiasów | NIE DOTYCZY |
| Maskownice | NIE DOTYCZY |
| Dystanse | 30 mm, W furtce na zewnątrz 10 mm |
| Automat spawany / dokręcany | NIE DOTYCZY |
| Rodzaj prowadzenia zet / ceow | NIE DOTYCZY |
| Wycięcie techniczne - luzy | NIE DOTYCZY |

AKCESORIA



Błacha zawiasowa wklejana do furtek i bram uchylnych



Zawias



Zawias - bok



Listwa domykowa do furtki



Pochwyty typu gałka/gałka



Pochwyty typu klamka/klamka



Pochwyty typu klamka/gałka



Pochwyty standardowy długi



Pochwyty standardowy



Pochwyty wykonane ze stali nierdzewnej: długi i krótki



Hydrauliczny samodomykacz



Skrzynka na listy

PRZĘŚŁO



*Wymiary zamówieniowe

KONSTRUKCJA NOŚNA

Kształtownik: 40x30x1,5

Krańcowe sztachety umieszczone na brzegu profili 40/30

Sztachety nabite na przemian zachodząc na siebie - wg rysunku

Sztachety zaczynają się od brzegu profili 40/30

PS003:

Sztachety wystają poza górny i dolny profil 100mm

PS003L:

Sztachety wystają poza dolny profil 100 mm

Najniższa sztacheta wystaje poza górny profil 50 mm

Najwyższa sztacheta wystaje poza górny profil 150 mm

Budowa przęsła:

do H 990mm - tylko 2 profile 40x30 bez ceownika

H 1000mm - H 1800mm - 2 profile 40x30 + ceownik 25x25

H 1810mm - H 2200mm - 2 profile 40x30 + 2 ceowniki 25x25

H 2210 i powyżej - 4 profile 40x30 (pola nie powinny przekraczać 700mm)

WYPEŁNIENIE

Sztachety ALUZINC/OCYNK L 113 mm

Rozstaw sztachet 60-90 mm

MONTAŻ

Mocowanie obejmy do przęsła: Przęsło ma przygotowane fabrycznie miejsca do montażu obejmy.

Montaż odbywa się przy użyciu nitonakrętek oraz śrub m8/20 lub m8/25.

Otwór w obejmie montażowej pozwala na regulację w zakresie od 1 cm do 5 cm.

Do profili nośnych dodajemy zaślepki 30/40

INFORMACJE

| | |
|-------------------------------|---|
| Wysokość | Wymiary zamówieniowe |
| Szerokość | ze światła zdejmujemy 30 mm |
| | obejma zawiasowa z jednej strony -45 mm |
| | obejma zawiasowa z dwóch stron -60 mm |
| Dodatkowy pion | NIE DOTYCZY |
| Dodatkowy poziom | patrz "Budowa przęsła" |
| Listwa domykowa dł / kr | NIE DOTYCZY |
| Rodzaj zawiasów | NIE DOTYCZY |
| Wzmocnienie zawiasów | NIE DOTYCZY |
| Maskownice | NIE DOTYCZY |
| Dystanse | NIE DOTYCZY |
| Automat spawany / dokręcany | NIE DOTYCZY |
| Rodzaj prowadzenia zet / ceow | NIE DOTYCZY |
| Wycięcie techniczne - luzy | LUZ WOKÓŁ SKRZYNKI 10 mm NA STRONĘ |

AKCESORIA



Obejma montażowa zawiasowa do przęsła



Obejma wklejana do przęsła



Obejma montażowa do przęsła



Skrzynka na listy

KUNSPORT



PS004

BRAMA SAMONOŚNA

*Wymiary zamówieniowe *Rysunek poglądowy
*Od światła 5800 brama skręcana (dwuczęściowa)

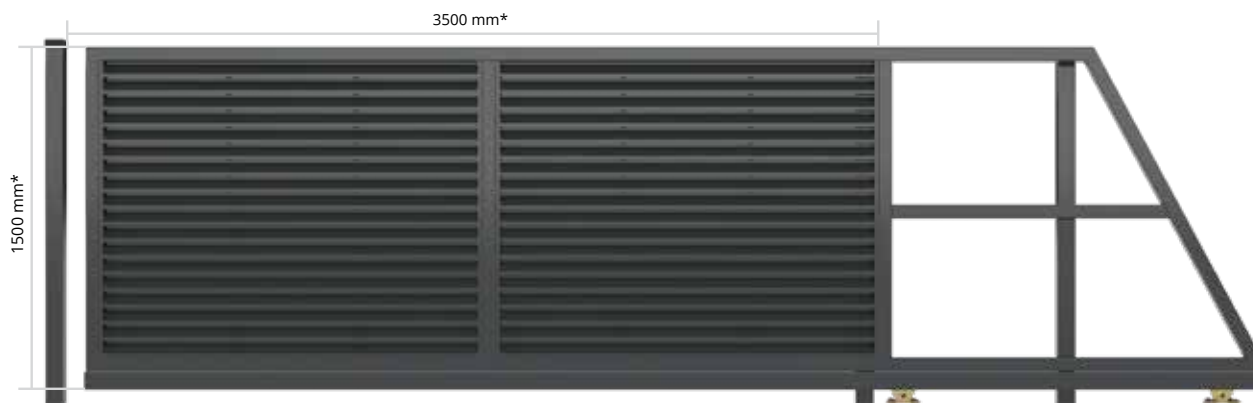

DŁUGOŚĆ BRAM

| Światło | Cała | Światło | Cała |
|---------|------|---------|------|
| 3500 | 5250 | 4700 | 7000 |
| 3600 | 5400 | 4800 | 7000 |
| 3700 | 5500 | 4900 | 7000 |
| 3800 | 5500 | 5000 | 7000 |
| 3900 | 5500 | 5100 | 7500 |
| 4000 | 6000 | 5200 | 7500 |
| 4100 | 6000 | 5300 | 7500 |
| 4200 | 6000 | 5400 | 8000 |
| 4300 | 6450 | 5500 | 8000 |
| 4400 | 6500 | 5600 | 8000 |
| 4500 | 6500 | 5700 | 8000 |
| 4600 | 6500 | 5800 | 8120 |

WAGA

| H/L | 3500 mm | 4000 mm | 4500 mm | 5000 mm | 5500 mm |
|------|-----------|-----------|-----------|-----------|-----------|
| 1500 | 231,67 kg | 249,84 kg | 279,89 kg | 293,98 kg | 330,43 kg |
| 1800 | 253,82 kg | 272,71 kg | 307,42 kg | 341,37 kg | 380,67 kg |
| 2000 | 293,74 kg | 312,29 kg | 349,72 kg | 365,07 kg | 404,56 kg |

PRZEKRÓJ SŁUPKA

| H/L | do 3500 mm | do 4000 mm | do 4500 mm | do 5000 mm | do 5500 mm | do 5800 mm |
|---------|------------|------------|------------|------------|------------|------------|
| do 1500 | 80/80/2 | 80/80/2 | 80/80/2 | 80/80/2 | 80/80/2 | 80/80/2 |
| do 1800 | 80/80/2 | 80/80/2 | 80/80/2 | 80/80/3 | 80/80/3 | 80/80/3 |
| do 2000 | 80/80/3 | 80/80/3 | 80/80/3 | 80/80/3 | 80/80/3 | 80/80/3 |
| do 2200 | 80/80/3 | 80/80/3 | 80/80/3 | 80/80/3 | 80/80/3 | 80/80/3 |
| do 2500 | 80/80/3 | 80/80/3 | 80/80/3 | 80/80/3 | 80/80/3 | 80/80/3 |

DOSTĘPNE WYSOKOŚCI

| Rozstaw | Skok | H | | | | | | | | | | | | | | | |
|---------|------|------|------|------|------|------|------|------|------|------|------|------|------|------|------|------|------|
| 70 | 70 | 1139 | 1209 | 1279 | 1349 | 1419 | 1489 | 1559 | 1629 | 1699 | 1769 | 1839 | 1909 | 1979 | 2049 | 2119 | 2189 |

WYPEŁNIENIE

Sztachety ALUZINC/OCYNIK

Rozstaw palisady: 70 mm

Rama: 80x60x2

Dolny profil ramy: 80x80x2

Kształtownik szczelinowy: 80x80x4

| Przekrój słupka | Podstawa |
|-------------------|-----------------|
| 60x40 | 150 mm x 150 mm |
| 80x40 | |
| 80x60 | |
| 80x80 | 140 mm x 200 mm |
| 100x100 i większe | 200 mm x 250 mm |

ELEMENTY KONSTRUKCYJNE

| | |
|---|--------|
| Skrzydło bramy (z zamkiem CISA, wkładką i kompletem 3 kluczy) | 1 kpl. |
| Słupy prowadzące | 2 szt. |
| Słup dojazdowy | 1 szt. |
| Rolka najazdowa | 1 kpl. |
| Najazd | 1 kpl. |
| Rolki naprowadzające | 2 kpl. |
| Hamulec | 1 kpl. |
| Rolki prowadzące | 2 kpl. |
| Wózki bramowe | 2 kpl. |
| Listwa dojazdowa | 1 szt. |
| Pochwyty | 1 kpl. |
| Rozetki | 1 kpl. |

IŁOŚĆ PÓL W ŚWIETLE

| L | do 3500 mm | do 4000 mm | do 4499 mm | do 5000 mm | do 5500 mm | do 5800 mm |
|---|------------|------------|------------|------------|------------|------------|
| | 2 | 2 | 2 | 3 | 3 | 3 |

WYSOKOŚĆ BRAM / SŁUPKA

| Wysokości bram/furtek | Cała |
|-----------------------|------|
| 1000 | 1750 |
| 1100 | |
| 1200 | |
| 1250 | 2000 |
| 1300 | |
| 1400 | |
| 1500 | 2250 |
| 1600 | |
| 1700 | |
| 1800 | 2500 |
| 1900 | |
| 2000 | |
| 2100 | 3000 |
| 2200 | |
| 2250 | |
| 2300 | 3250 |
| 2400 | |
| 2500 | |
| 2500 | 3500 |
| | |
| | |

INFORMACJE

| | |
|-------------------------------|--|
| Wysokość | Wymiary zamówieniowe |
| Szerokość | Światło + 100 mm |
| Dodatkowy pion | Według tabeli "Ilość pól w świetle" |
| | Profil 25/25 / Pola nieprzekraczające 800 mm |
| Dodatkowy poziom | NIE DOTYCZY |
| Listwa domykowa | 80/40 H-bramy + 95mm / blacha dojazdowa BD4 |
| Rodzaj zawiasów | NIE DOTYCZY |
| Wzmocnienie zawiasów | NIE DOTYCZY |
| Maskownice | NIE DOTYCZY |
| Dystanse | NIE DOTYCZY |
| Automat spawany / dokręcany | Dokręcany zetownik |
| Rodzaj prowadzenia zet / ceow | Dokręcany zetownik |
| Wycięcie techniczne - luzy | NIE DOTYCZY |

PRZECIWWAGI DO BRAM



Brama o świetle **do 4500 mm** (włącznie).
Do bram o H **do 1999 mm**



Brama o świetle **do 4500 mm** (włącznie).
Do bram od H **2000 mm**



Brama o świetle **od 4500 mm do 5000 mm** (włącznie).
Do bram o H **do 1999 mm**



Brama o świetle **od 4500 mm do 5000 mm** (włącznie).
Do bram od H **2000 mm**



Brama o świetle **powyżej 5000 mm**
Do bram o H **do 1999 mm**



Brama o świetle **powyżej 5000 mm**
Do bram od H **2000 mm**

AKCESORIA



Listwa dojazdowa do bramy samonośnej



Najazd do bramy samonośnej



Rolka prowadząca do bramy samonośnej



Wózek do bramy samonośnej



Słupek z automatem



Listwa rezystencyjna



Alternatywne prowadzenie górne

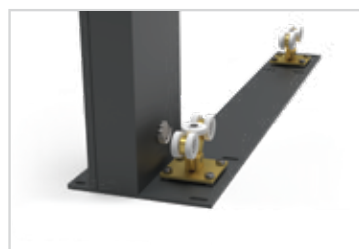

Zintegrowana płyta z wózkami

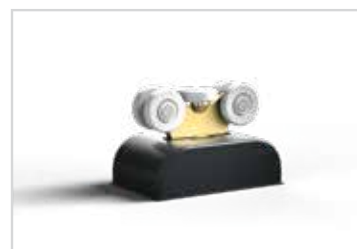

Maskownice do wózków

BRAMA UCHYLNA

*Wymiary zamówieniowe *Brama uchylna otwiera na zewnątrz może być zamontowana tylko wewnątrz posesji. Widoczne są zawiasy do strony zewnętrznej. Stopa odwrócona jest do wewnętrznej strony.

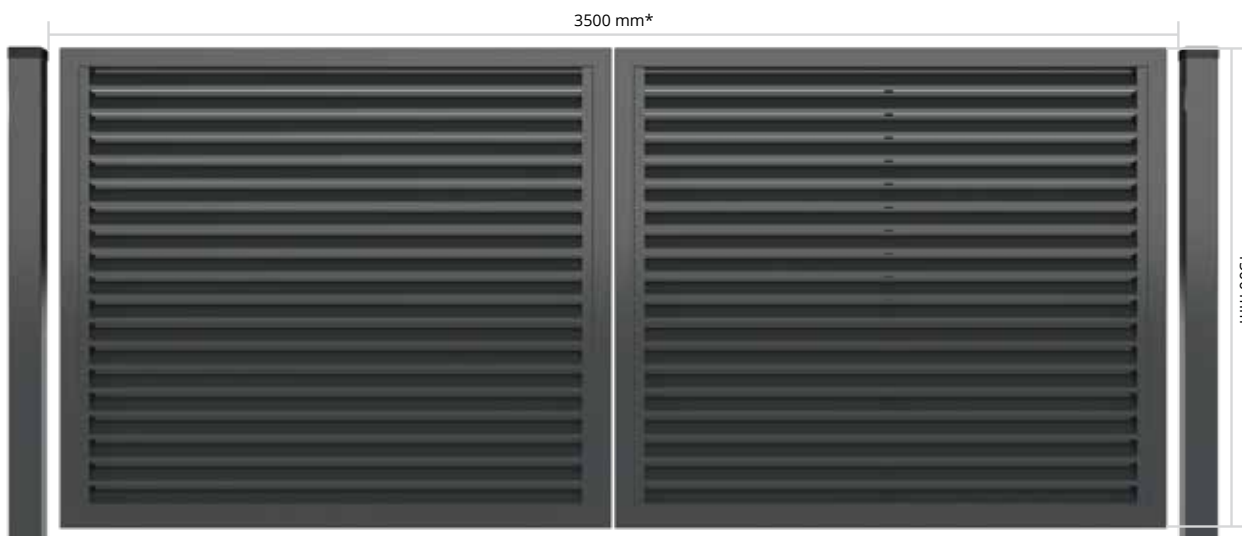

WYPEŁNIENIE

Sztachety ALUZINC/OCYNK

Rama: 80x60x2

Rozstaw palisady: 70 mm

Pion zawiasowy: 80x60x3

Słup z marką: H bramy + 60 mm

| Przekrój słupka | Podstawa |
|-------------------|-----------------|
| 60x40 | 150 mm x 150 mm |
| 80x40 | |
| 80x60 | |
| 80x80 | 140 mm x 200 mm |
| 100x100 i większe | 200 mm x 250 mm |

ELEMENTY KONSTRUKCYJNE

| | |
|---|--------|
| Skrzydło 1 bramy (z zamkiem bębnowym LOB, wkładką i kompletem 3 kluczy) | 1 kpl. |
| Skrzydło 2 bramy (z rygłem) | 1 kpl. |
| Słupy nośne | 2 szt. |
| Zawiasy | 4 kpl. |
| Stopa | 1 kpl. |
| Pochwyty | 2 kpl. |
| Oporek OP1 | 2 szt. |
| Rozetki | 1 kpl. |

WAGA

| H/L | 3500 mm | 4000 mm | 4500 mm | 5000 mm |
|------|-----------|-----------|-----------|-----------|
| 1500 | 157,79 kg | 167,91 kg | 190,95 kg | 201,01 kg |
| 1800 | 197,57 kg | 208,49 kg | 219,37 kg | 230,23 kg |
| 2000 | 212,67 kg | 223,99 kg | 235,27 kg | 246,53 kg |

WYSOKOŚĆ BRAM / SŁUPKA

| Wysokości bram/furtek | Cała |
|-----------------------|------|
| 1000 | 1750 |
| 1100 | |
| 1200 | 2000 |
| 1250 | |
| 1300 | |
| 1400 | 2250 |
| 1500 | |
| 1600 | 2500 |
| 1700 | |
| 1800 | 2750 |
| 1900 | |
| 2000 | 3000 |
| 2100 | |
| 2200 | |
| 2250 | |
| 2300 | 3250 |
| 2400 | |
| 2500 | 3500 |
| 2500 | |

PRZEKRÓJ SŁUPKA

| H/L | do 3500 mm | do 4000 mm | do 4500 mm | do 5000 mm | do 5500 mm | do 5999 mm |
|---------|------------|------------|------------|------------|------------|------------|
| do 1500 | 100/100/3 | 100/100/3 | 100/100/4 | 100/100/4 | 100/100/4 | 120/120/4 |
| do 1800 | 100/100/4 | 100/100/4 | 100/100/4 | 100/100/4 | 120/120/4 | 120/120/4 |
| do 2000 | 100/100/4 | 100/100/4 | 100/100/4 | 120/120/4 | 120/120/4 | 120/120/4 |
| do 2200 | 100/100/4 | 100/100/4 | 120/120/4 | 150/150/4 | 150/150/4 | 150/150/4 |
| do 2500 | 100/100/4 | 120/120/4 | 150/150/4 | 150/150/4 | 150/150/4 | 150/150/4 |
| do 3000 | 120/120/4 | 150/150/4 | 150/150/4 | 150/150/4 | 150/150/4 | - |

DOSTĘPNE WYSOKOŚCI

| Rozstaw | Skok | H | | | | | | | |
|---------|------|------|------|------|------|------|------|------|------|
| 70 | 70 | 1037 | 1107 | 1177 | 1247 | 1317 | 1387 | 1457 | 1527 |
| | | 1597 | 1667 | 1737 | 1807 | 1877 | 1947 | 2017 | 2087 |

INFORMACJE

| | |
|-------------------------------|--|
| Wysokość | Wymiary zamówieniowe |
| Szerokość | Światło - 120 mm |
| Dodatkowy pion | Profil 25/25 / Pola nieprzekraczające 800 mm |
| Dodatkowy poziom | 80/60 jeśli otwierana na zewnątrz |
| Listwa domykowa dł / kr | NIE DOTYCZY |
| Rodzaj zawiasów | Nitonakrętka M16 / 150 mm od góry i 150 mm od dołu |
| Wzmocnienie zawiasów | NIE DOTYCZY |
| Maskownice | Kątownik 33/22/2 |
| Dystanse | NIE DOTYCZY |
| Automat spawany / dokręcany | Spawany 80x20x2 |
| Rodzaj prowadzenia zet / ceow | NIE DOTYCZY |
| Wycięcie techniczne - luzy | NIE DOTYCZY |

AKCESORIA



Zawias montażowy (przybliżenie)



Zawias montażowy



Błacha zawiasowa klejana do furtek i bram uchylnych



Rygiel Locinox do bramy uchylnej



Stopka do bramy uchylnej



Oporek OP1



Pochwyty standardowy długi



Pochwyty standardowy



Pochwyty wykonane ze stali nierdzewnej: długi i krótki

FURTKA

WYPEŁNIENIE

Sztachety ALUZINC/OCYNK

Rama: 80x60x2

Pion zawiasowy: 80x60x3

Rozstaw palisady: 70 mm

Słup z marką: H furtki + 60 mm

| Przekrój słupka | Podstawa |
|-------------------|-----------------|
| 60x40 | 150 mm x 150 mm |
| 80x40 | |
| 80x60 | |
| 80x80 | 140 mm x 200 mm |
| 100x100 i większe | 200 mm x 250 mm |

ELEMENTY KONSTRUKCYJNE

| | |
|---|--------|
| Skrzydło furtki (z zamkiem, wkładką i kompletem 3 kluczy) | 1 kpl. |
| Słupy | 2 szt. |
| Listwa domykowa | 1 szt. |
| Zawiasy | 2 kpl. |
| Pochwył/Klamka | 1 kpl. |
| Rozetki | 1 kpl. |



*Wymiary zamówieniowe **Furtka otwierana na zewnątrz może być zamontowana tylko wewnątrz posesji. Widoczne są zawiasy od strony zewnętrznej. ***Oporek jest przymocowany na ramie furtki.

WAGA

| H/L | 1000 mm | 1200 mm | 1500 mm |
|------|-----------|-----------|-----------|
| 1500 | 86,35 kg | 89,55 kg | 94,54 kg |
| 1800 | 101,22 kg | 104,74 kg | 110,25 kg |
| 2000 | 109,42 kg | 113,01 kg | 118,87 kg |

WYSOKOŚĆ BRAM / SŁUPKA

| Wysokości bram/furtek | Cała |
|-----------------------|------|
| 1000 | 1750 |
| 1100 | |
| 1200 | |
| 1250 | 2000 |
| 1300 | |
| 1400 | 2250 |
| 1500 | |
| 1600 | 2500 |
| 1700 | |
| 1800 | 2750 |
| 1900 | |
| 2000 | 3000 |
| 2100 | |
| 2200 | |
| 2250 | |
| 2300 | 3250 |
| 2400 | |
| 2500 | 3500 |

PRZEKRÓJ SŁUPKA

| H/L | do 1000 mm | do 1200 mm | do 1500 mm | do 1800 mm | do 2000 mm |
|---------|------------|------------|------------|------------|------------|
| do 1500 | 100/100/3 | 100/100/3 | 100/100/3 | 100/100/3 | 100/100/3 |
| do 1800 | 100/100/3 | 100/100/3 | 100/100/3 | 100/100/3 | 100/100/4 |
| do 2000 | 100/100/3 | 100/100/3 | 100/100/3 | 100/100/4 | 100/100/4 |
| do 2200 | 100/100/3 | 100/100/3 | 100/100/4 | 100/100/4 | 100/100/4 |
| do 2500 | 100/100/3 | 100/100/4 | 100/100/4 | 100/100/4 | 120/120/4 |
| do 3000 | 100/100/4 | 100/100/4 | 100/100/4 | 120/120/4 | 150/150/4 |

DOSTĘPNE WYSOKOŚCI

| Rozstaw | Skok | H | | | | | | | |
|---------|------|------|------|------|------|------|------|------|------|
| 70 | 70 | 1037 | 1107 | 1177 | 1247 | 1317 | 1387 | 1457 | 1527 |
| | | 1597 | 1667 | 1737 | 1807 | 1877 | 1947 | 2017 | 2087 |

INFORMACJE

| | |
|-------------------------------|--|
| Wysokość | Wymiary zamówieniowe |
| Szerokość | Światło -110 mm |
| Dodatkowy pion | Profil 25x25 / Pola nie przekraczające 800 mm |
| Dodatkowy poziom | NIE DOTYCZY |
| Listwa domykowa dł / kr | Długa 60/40 / H furtki +45 mm |
| Rodzaj zawiasów | Nitonakrętka M16 / 150 mm od góry i 150 mm od dołu |
| Wzmocnienie zawiasów | NIE DOTYCZY |
| Maskownice | Kątownik 33/22/2 |
| Dystanse | NIE DOTYCZY |
| Automat spawany / dokręcany | NIE DOTYCZY |
| Rodzaj prowadzenia zet / ceow | NIE DOTYCZY |
| Wycięcie techniczne - luzy | NIE DOTYCZY |

AKCESORIA



Błacha zawiasowa wklejana do furtek i bram uchylnych



Zawias montażowy (przybliżenie)



Zawias montażowy



Listwa domykowa do furtki



Pochwyty typu gałka/gałka



Pochwyty typu klamka/klamka



Pochwyty typu klamka/gałka



Pochwyty standardowy długi



Pochwyty standardowy

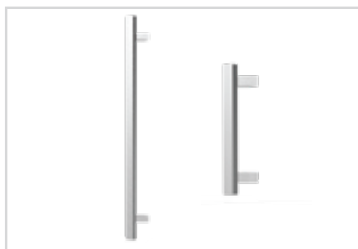

Pochwyty wykonane ze stali nierdzewnej: długi i krótki



Hydrauliczny samodomykacz



Skrzynka na listy

PRZĘŚŁO



*Wymiary zamówieniowe

KONSTRUKCJA NOŚNA

Kształtownik: 25x25x1,5

WYPEŁNIENIE

Sztachety ALUZINC/OCYNK

Rozstaw palisady: 70 mm

MONTAŻ

Otwory montażowe 120mm od góry
i 120mm od dołu przęsła

INFORMACJE

| | |
|-------------------------------|--|
| Wysokość | Wymiary zamówieniowe |
| Szerokość | Ramka występuje tylko w przęsłach z wcięciem technicznym |
| Dodatkowy pion | Profil 25/25 / Pola nieprzekraczające 800 mm |
| Dodatkowy poziom | NIEDOTYCZY |
| | od H- 1200 - w przęsłach z wcięciem technicznym |
| Listwa domykowa dł / kr | NIE DOTYCZY |
| Rodzaj zawiasów | NIE DOTYCZY |
| Wzmocnienie zawiasów | NIE DOTYCZY |
| Maskownice | NIE DOTYCZY |
| Dystanse | NIE DOTYCZY |
| Automat spawany / dokręcany | NIE DOTYCZY |
| Rodzaj prowadzenia zet / ceow | NIE DOTYCZY |
| Wycięcie techniczne - luzy | LUZ WOKÓŁ SKRZYNKI 10 mm NA STRONĘ |

ILOŚĆ OTWORÓW NA MONTAŻOWYCH NA STRONĘ

| H przęsła | Nitów na maskownicę |
|------------------|---------------------|
| do H 1499 mm | 2 szt. |
| H-1500 i powyżej | 4 szt. |

DOSTĘPNE WYSOKOŚCI

| Rozstaw | Skok | H | | | | | | | | | | | | | | |
|---------|------|------|------|------|------|------|------|------|------|------|------|------|------|------|------|------|
| 70 | 70 | 147 | 217 | 287 | 357 | 427 | 497 | 567 | 637 | 707 | 777 | 847 | 917 | 987 | 1057 | 1127 |
| | | 1197 | 1267 | 1337 | 1407 | 1477 | 1547 | 1617 | 1687 | 1757 | 1827 | 1897 | 1967 | 2037 | | |

KUNSPORT



PB001

BRAMA SAMONOŚNA

*Wymiary zamówieniowe *Rysunek poglądowy
*Od światła 5800 brama skręcana (dwuczęściowa)

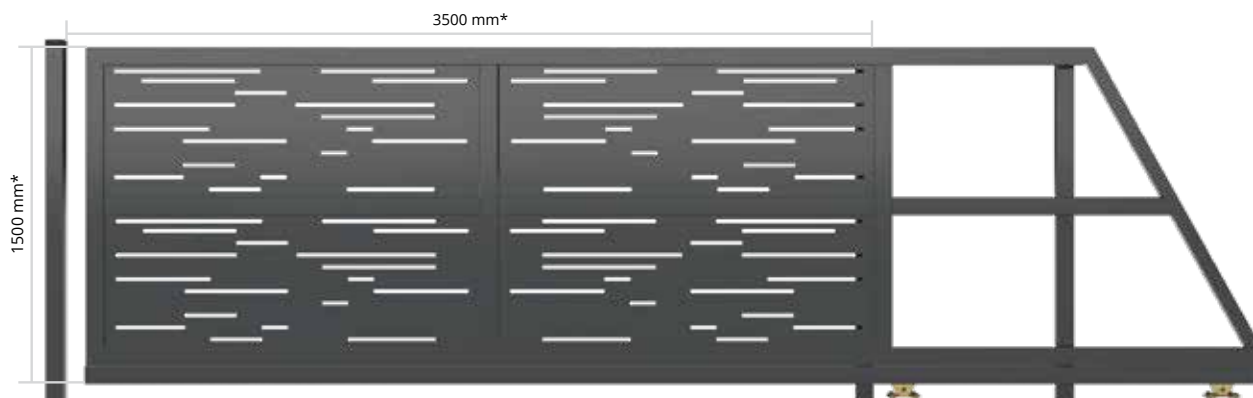

DŁUGOŚĆ BRAM

| Światło | Cała | Światło | Cała |
|---------|------|---------|------|
| 3500 | 5250 | 4700 | 7000 |
| 3600 | 5400 | 4800 | 7000 |
| 3700 | 5500 | 4900 | 7000 |
| 3800 | 5500 | 5000 | 7000 |
| 3900 | 5500 | 5100 | 7500 |
| 4000 | 6000 | 5200 | 7500 |
| 4100 | 6000 | 5300 | 7500 |
| 4200 | 6000 | 5400 | 8000 |
| 4300 | 6450 | 5500 | 8000 |
| 4400 | 6500 | 5600 | 8000 |
| 4500 | 6500 | 5700 | 8000 |
| 4600 | 6500 | 5800 | 8120 |

PRZEKRÓJ SŁUPKA

| H/L | do 3500 mm | do 4000 mm | do 4500 mm | do 5000 mm | do 5500 mm | do 5800 mm |
|---------|------------|------------|------------|------------|------------|------------|
| do 1500 | 80/80/2 | 80/80/2 | 80/80/2 | 80/80/2 | 80/80/2 | 80/80/2 |
| do 1800 | 80/80/2 | 80/80/2 | 80/80/2 | 80/80/2 | 80/80/2 | 80/80/2 |
| do 2000 | 80/80/2 | 80/80/3 | 80/80/3 | 80/80/3 | 80/80/3 | 80/80/3 |
| do 2200 | 80/80/3 | 80/80/3 | 80/80/3 | 80/80/3 | 80/80/3 | 80/80/3 |
| do 2500 | 80/80/3 | 80/80/3 | 80/80/3 | 80/80/3 | 80/80/3 | 80/80/3 |

WYPEŁNIENIE

Błacha ocynkowana 2 mm

Wycięcia o wysokości 15 mm wykonane przy użyciu lasera

Rama: 80x60x2

Kształtownik szczelinowy: 80x80x4

Słup z marką: H bramy + 100 mm

| Przekrój słupka | Podstawa |
|-------------------|-----------------|
| 60x40 | 150 mm x 150 mm |
| 80x40 | |
| 80x60 | |
| 80x80 | 140 mm x 200 mm |
| 100x100 i większe | 200 mm x 250 mm |

ELEMENTY KONSTRUKCYJNE

| | |
|---|---------------|
| Skrzydło bramy (z zamkiem CISA, wkładką i kompletem 3 kluczy) | 1 kpl. |
| Słupy prowadzące | 2 szt. |
| Słup dojazdowy | 1 szt. |
| Rolka najazdowa | 1 kpl. |
| Najazd | 1 kpl. |
| Rolki naprowadzające | 2 kpl. |
| Hamulec | 1 kpl. |
| Rolki prowadzące | 2 kpl. |
| Wózki bramowe | 2 kpl. |
| Listwa dojazdowa | 1 szt. |
| Pochwyty | 1 kpl. |
| Rozetki | 1 kpl. |

ILOŚĆ PÓL W ŚWIETLE

| L | do 3500 mm | do 4000 mm | do 4499 mm | do 5000 mm | do 5500 mm | do 5800 mm |
|---|------------|------------|------------|------------|------------|------------|
| | 2 | 2 | 2 | 3 | 3 | 3 |

WYSOKOŚĆ BRAM / SŁUPKA

| Wysokości bram/furtek | Cała |
|-----------------------|------|
| 1000 | 1750 |
| 1100 | |
| 1200 | 2000 |
| 1250 | |
| 1300 | |
| 1400 | 2250 |
| 1500 | |
| 1600 | 2500 |
| 1700 | |
| 1800 | 2750 |
| 1900 | |
| 2000 | 3000 |
| 2100 | |
| 2200 | |
| 2250 | |
| 2300 | 3250 |
| 2400 | |
| 2500 | 3500 |
| 2500 | |

INFORMACJE

| | |
|-------------------------------|--|
| Wysokość | Wymiary zamówieniowe |
| Szerokość | Światło + 100 mm |
| Dodatkowy pion | Według tabeli "ilość pól w świetle" |
| Dodatkowy poziom | NIE DOTYCZY |
| Listwa domykowa | 80/40 H-bramy + 95 mm / blacha dojazdowa BD3 |
| Rodzaj zawiasów | NIE DOTYCZY |
| Wzmocnienie zawiasów | NIE DOTYCZY |
| Maskownice | NIE DOTYCZY |
| Dystanse | NIE DOTYCZY |
| Automat spawany / dokręcany | Dokręcany zetownik |
| Rodzaj prowadzenia zet / ceow | Dokręcany zetownik |
| Wycięcie techniczne - luzy | NIE DOTYCZY |

PRZECIWWAGI DO BRAM



Brama o świetle do 4500 mm (włącznie). Do bram o H do 1999 mm

Brama o świetle do 4500 mm (włącznie). Do bram od H 2000 mm

Brama o świetle od 4500 mm do 5000 mm (włącznie). Do bram o H do 1999 mm

Brama o świetle od 4500 mm do 5000 mm (włącznie). Do bram od H 2000 mm

Brama o świetle powyżej 5000 mm. Do bram o H do 1999 mm

Brama o świetle powyżej 5000 mm. Do bram od H 2000 mm

AKCESORIA



Listwa dojazdowa do bramy samonośnej



Najazd do bramy samonośnej



Rolka prowadząca do bramy samonośnej



Wózek do bramy samonośnej



Słupek z automatem



Listwa rezystencyjna



Alternatywne prowadzenie górne

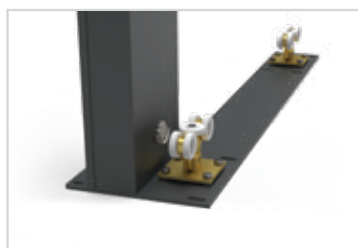

Zintegrowana płyta z wózkami

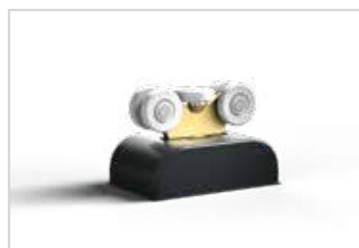

Maskownice do wózków

BRAMA UCHYLNA

*Wymiary zamówieniowe *Brama uchylna otwiera na zewnątrz może być zamontowana tylko wewnątrz posesji. Widoczne są zawiasy do strony zewnętrznej. Stopa odwrócona jest do wewnętrznej strony.

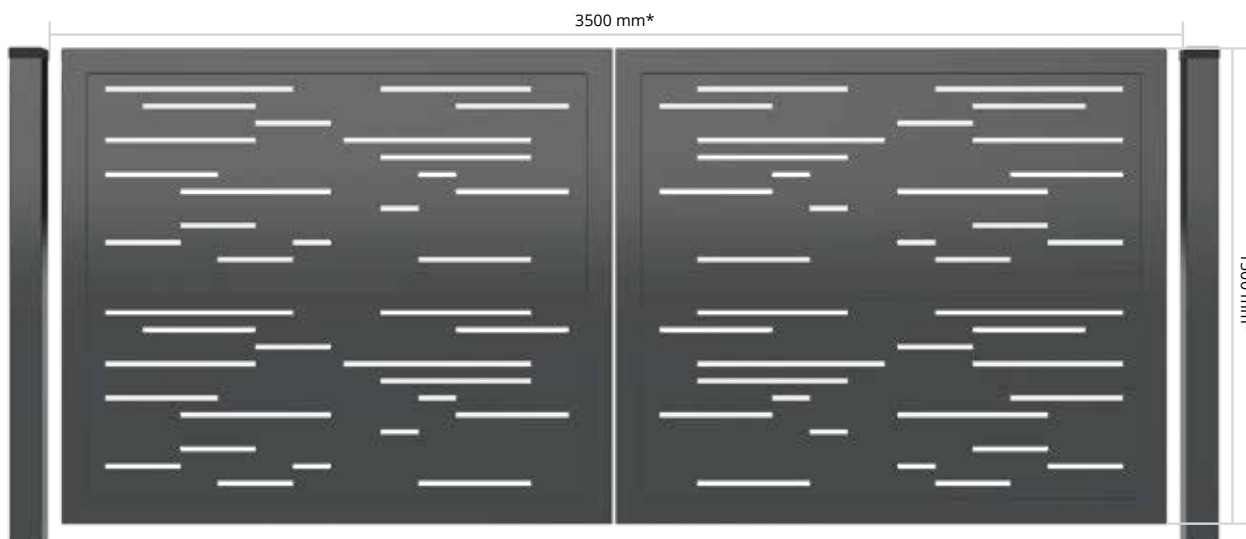

WYPEŁNIENIE

Błacha ocynkowana 2 mm

Wycięcia o wysokości 15 mm wykonane przy użyciu lasera

Rama: 80x60x2

Pion zawiasowy: 80x60x3

Słup z marką: H bramy + 60 mm

| Przekrój słupka | Podstawa |
|-------------------|-----------------|
| 60x40 | 150 mm x 150 mm |
| 80x40 | |
| 80x60 | |
| 80x80 | 140 mm x 200 mm |
| 100x100 i większe | 200 mm x 250 mm |

ELEMENTY KONSTRUKCYJNE

| | |
|---|--------|
| Skrzydło 1 bramy (z zamkiem bębnowym LOB, wkładką i kompletem 3 kluczy) | 1 kpl. |
| Skrzydło 2 bramy (z ryglem) | 1 kpl. |
| Słupy nośne | 2 szt. |
| Zawiasy | 4 kpl. |
| Stopa | 1 kpl. |
| Pochwyty | 2 kpl. |
| Oporek OP1 | 2 szt. |
| Rozetki | 1 kpl. |

PRZEKRÓJ SŁUPKA

| H/L | do 3500 mm | do 4000 mm | do 4500 mm | do 5000 mm | do 5500 mm | do 5999 mm |
|---------|------------|------------|------------|------------|------------|------------|
| do 1500 | 100/100/3 | 100/100/3 | 100/100/4 | 100/100/4 | 100/100/4 | 120/120/4 |
| do 1800 | 100/100/4 | 100/100/4 | 100/100/4 | 100/100/4 | 120/120/4 | 120/120/4 |
| do 2000 | 100/100/4 | 100/100/4 | 100/100/4 | 120/120/4 | 120/120/4 | 120/120/4 |
| do 2200 | 100/100/4 | 100/100/4 | 120/120/4 | 150/150/4 | 150/150/4 | 150/150/4 |
| do 2500 | 100/100/4 | 120/120/4 | 150/150/4 | 150/150/4 | 150/150/4 | 150/150/4 |
| do 3000 | 120/120/4 | 150/150/4 | 150/150/4 | 150/150/4 | 150/150/4 | - |

WYSOKOŚĆ BRAM / SŁUPKA

| Wysokości bram/furtek | Cała |
|-----------------------|------|
| 1000 | 1750 |
| 1100 | |
| 1200 | 2000 |
| 1250 | |
| 1300 | |
| 1400 | 2250 |
| 1500 | |
| 1600 | 2500 |
| 1700 | |
| 1800 | 2750 |
| 1900 | |
| 2000 | 3000 |
| 2100 | |
| 2200 | |
| 2250 | |
| 2300 | 3250 |
| 2400 | |
| 2500 | 3500 |

INFORMACJE

| | |
|-------------------------------|--|
| Wysokość | Wymiary zamówieniowe |
| Szerokość | Światło - 120 mm |
| Dodatkowy pion | Od L =5000 |
| Dodatkowy poziom | Symetrycznie wewnątrz pola |
| Listwa domykowa dł / kr | NIE DOTYCZY |
| Rodzaj zawiasów | Nitonakretka M16 / 150 mm od góry i 150 mm od dołu |
| Wzmocnienie zawiasów | NIE DOTYCZY |
| Maskownice | Kątownik 33/22/2 |
| Dystanse | NIE DOTYCZY |
| Automat spawany / dokręcany | Pozioma poprzeczka wspawana na połowie wysokości |
| Rodzaj prowadzenia zet / ceow | NIE DOTYCZY |
| Wycięcie techniczne - luzy | NIE DOTYCZY |

AKCESORIA



Zawias montażowy (przybliżenie)



Zawias montażowy



Błacha zawiasowa klejana do furtek i bram uchylnych



Rygiel Locinox do bramy uchylnej



Stopka do bramy uchylnej



Oporek OP1



Pochwyty standardowy długi



Pochwyty standardowy

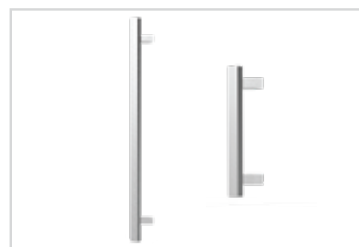

Pochwyty wykonane ze stali nierdzewnej: długi i krótki



Mechanizm bram składanych

FURTKA

WYPEŁNIENIE

Blacha ocynkowana 2 mm

Wycięcia o wysokości 15 mm wykonane przy użyciu lasera

Rama: 80x60x2

Pion zawiasowy: 80x60x3

Słup z marką: H bramy + 60 mm

| Przekrój słupka | Podstawa |
|-------------------|-----------------|
| 60x40 | 150 mm x 150 mm |
| 80x40 | |
| 80x60 | |
| 80x80 | 140 mm x 200 mm |
| 100x100 i większe | 200 mm x 250 mm |

ELEMENTY KONSTRUKCYJNE

| | |
|---|--------|
| Skrzydło furtki (z zamkiem, wkładką i kompletem 3 kluczy) | 1 kpl. |
| Słup | 2 szt. |
| Listwa domykowa | 1 szt. |
| Zawiasy | 2 kpl. |
| Pochwył/Klamka | 1 kpl. |
| Rozetki | 1 kpl. |

PRZEKRÓJ SŁUPKA

| H/L | do 1000 mm | do 1200 mm | do 1500 mm | do 1800 mm | do 2000 mm |
|---------|------------|------------|------------|------------|------------|
| do 1500 | 100/100/3 | 100/100/3 | 100/100/3 | 100/100/3 | 100/100/3 |
| do 1800 | 100/100/3 | 100/100/3 | 100/100/3 | 100/100/3 | 100/100/4 |
| do 2000 | 100/100/3 | 100/100/3 | 100/100/3 | 100/100/4 | 100/100/4 |
| do 2200 | 100/100/3 | 100/100/3 | 100/100/4 | 100/100/4 | 100/100/4 |
| do 2500 | 100/100/3 | 100/100/4 | 100/100/4 | 100/100/4 | 120/120/4 |
| do 3000 | 100/100/4 | 100/100/4 | 100/100/4 | 120/120/4 | 150/150/4 |

1000 mm*



1500 mm*

*Wymiary zamówieniowe **Furtka otwierana na zewnątrz może być zamontowana tylko wewnątrz posesji. Widoczne są zawiasy od strony zewnętrznej. ***Oporek jest przymocowany na ramie furtki.

WYSOKOŚĆ BRAM / SŁUPKA

| Wysokości bram/furtek | Cała |
|-----------------------|------|
| 1000 | 1750 |
| 1100 | |
| 1200 | |
| 1250 | 2000 |
| 1300 | |
| 1400 | 2250 |
| 1500 | |
| 1600 | |
| 1700 | 2500 |
| 1800 | |
| 1900 | 2750 |
| 2000 | |
| 2100 | |
| 2200 | 3000 |
| 2250 | |
| 2300 | |
| 2400 | 3250 |
| 2500 | |
| 2500 | 3500 |
| 2500 | |

INFORMACJE

| | |
|-------------------------------|--|
| Wysokość | Wymiary zamówieniowe |
| Szerokość | Światło - 110 mm |
| Dodatkowy pion | NIE DOTYCZY |
| Dodatkowy poziom | Symetrycznie wewnątrz pola |
| Listwa domykowa dł / kr | Długa 60/40 H-furtki + 45 mm |
| Rodzaj zawiasów | Nitonakrętka M16 / 150 mm od góry i 150 mm od dołu |
| Wzmocnienie zawiasów | NIE DOTYCZY |
| Maskownice | 33/22/2 |
| Dystanse | NIE DOTYCZY |
| Automat spawany / dokręcany | NIE DOTYCZY |
| Rodzaj prowadzenia zet / ceow | NIE DOTYCZY |
| Wycięcie techniczne - luzy | NIE DOTYCZY |

AKCESORIA



Blacha zawiasowa klejana do furtek i bram uchylnych



Zawias montażowy (przybliżenie)



Zawias montażowy



Listwa domykowa do furtki



Pochwyt typu gałka/gałka



Pochwyt typu klamka/klamka



Pochwyt typu klamka/gałka



Pochwyt standardowy długi



Pochwyt standardowy



Pochwyty wykonane ze stali nierdzewnej: długi i krótki



Hydrauliczny samodomykacz



Skrzynka na listy

PRZĘŚŁO

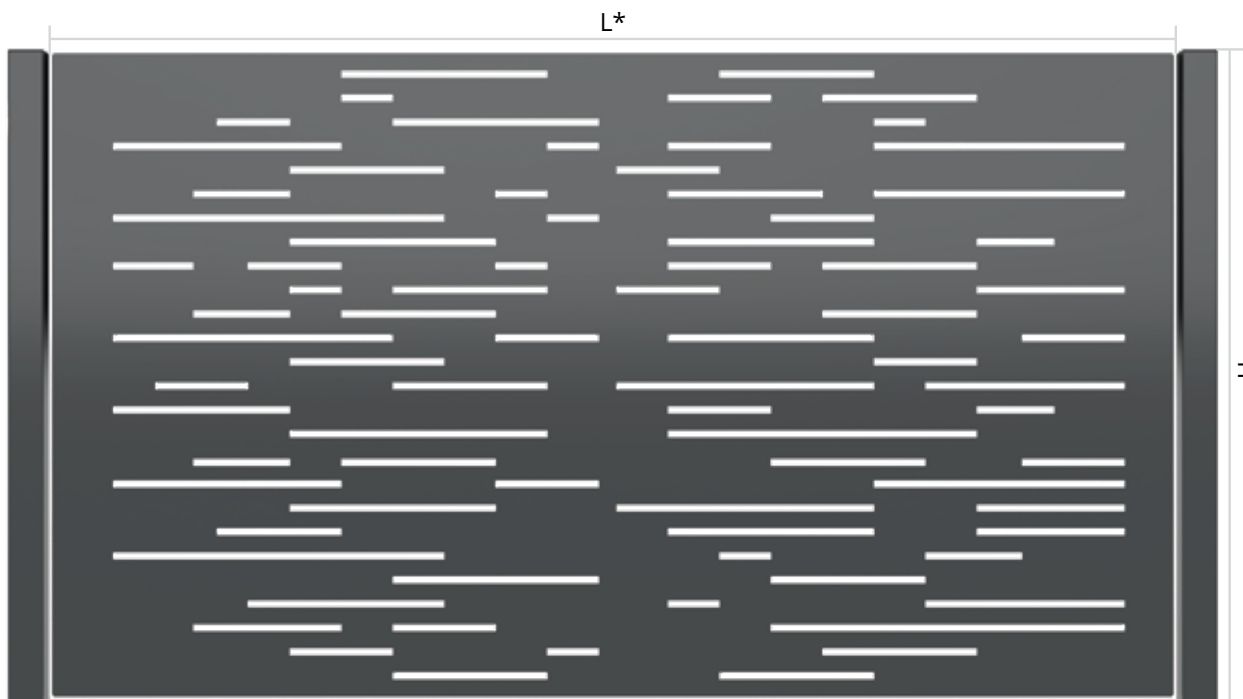

*Wymiary zamówieniowe

KONSTRUKCJA NOŚNA

Profil: 25x25x1,5

WYPEŁNIENIE

Blacha ocynkowana 2 mm

**Wycięcia o wysokości 15 mm
wykonane przy użyciu lasera**

MONTAŻ

**Nitonaśrętki M8 150mm od góry
i 150mm od dołu**

INFORMACJE

| | |
|-------------------------------|---|
| Wysokość | Wymiary zamówieniowe |
| Szerokość | Maksymalna wysokość przęsła: 1440 mm |
| | Ze światła zdejmujemy 20 mm |
| | Obejma zawiasowa z jednej strony -35 mm |
| | Obejma zawiasowa z dwóch stron -50 mm |
| | Maksymalna szerokość przęsła: 2940 mm |
| Dodatkowy pion | NIE DOTYCZY |
| Dodatkowy poziom | NIE DOTYCZY |
| Listwa domykowa dł / kr | NIE DOTYCZY |
| Rodzaj zawiasów | NIE DOTYCZY |
| Wzmocnienie zawiasów | NIE DOTYCZY |
| Maskownice | NIE DOTYCZY |
| Dystanse | NIE DOTYCZY |
| Automat spawany / dokręcany | NIE DOTYCZY |
| Rodzaj prowadzenia zet / ceow | NIE DOTYCZY |
| Wycięcie techniczne - luzy | LUZ WOKÓŁ SKRZYNKI 20mm NA STRONĘ |

AKCESORIA



Obejma montażowa zawiasowa do przęseł



Obejma wklejana do przęśla



Obejma montażowa do przęśla



Skrzynka na listy



PS005 (P305)

BRAMA SAMONOŚNA

*Wymiary zamówieniowe *Rysunek poglądowy
*Od światła 5800 brama skręcana (dwuczęściowa)

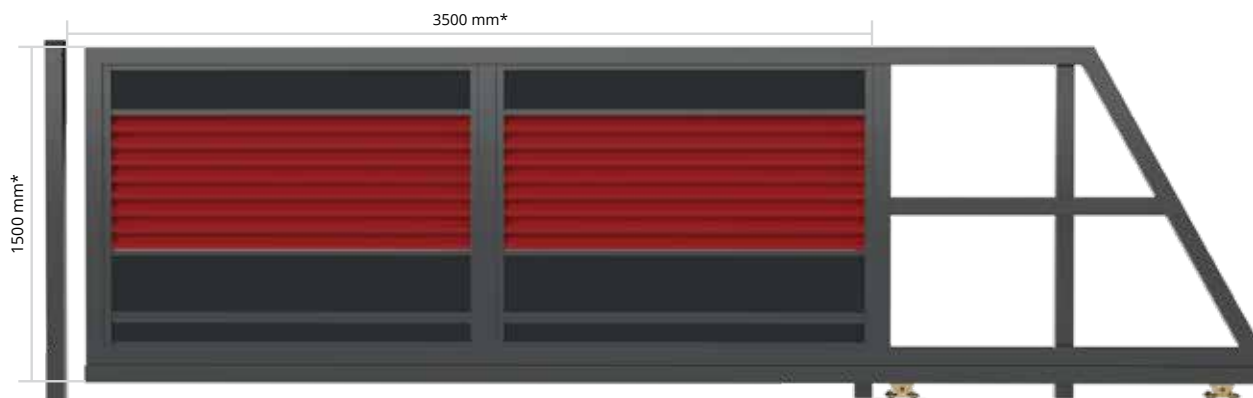

DŁUGOŚĆ BRAM

| Światło | Cała | Światło | Cała |
|---------|------|---------|------|
| 3500 | 5250 | 4700 | 7000 |
| 3600 | 5400 | 4800 | 7000 |
| 3700 | 5500 | 4900 | 7000 |
| 3800 | 5500 | 5000 | 7000 |
| 3900 | 5500 | 5100 | 7500 |
| 4000 | 6000 | 5200 | 7500 |
| 4100 | 6000 | 5300 | 7500 |
| 4200 | 6000 | 5400 | 8000 |
| 4300 | 6450 | 5500 | 8000 |
| 4400 | 6500 | 5600 | 8000 |
| 4500 | 6500 | 5700 | 8000 |
| 4600 | 6500 | 5800 | 8120 |

WYPEŁNIENIE

Płyta XPS

Układ płyt: według projektu

Kątownik bazowy: 33x22x2

Moduł PS005

Rama: 80x80x2

Kształownik szczelnioowy: 80x80x4

Słup z marką: H bramy + 100 mm

| Przekrój słupka | Podstawa |
|-------------------|-----------------|
| 60x40 | 150 mm x 150 mm |
| 80x40 | |
| 80x60 | |
| 80x80 | 140 mm x 200 mm |
| 100x100 i większe | 200 mm x 250 mm |

PRZEKRÓJ SŁUPKA

| H/L | do 3500 mm | do 4000 mm | do 4500 mm | do 5000 mm | do 5500 mm | do 5800 mm |
|---------|------------|------------|------------|------------|------------|------------|
| do 1500 | 80/80/2 | 80/80/2 | 80/80/2 | 80/80/2 | 80/80/2 | 80/80/2 |
| do 1800 | 80/80/2 | 80/80/2 | 80/80/2 | 80/80/3 | 80/80/3 | 80/80/3 |
| do 2000 | 80/80/3 | 80/80/3 | 80/80/3 | 80/80/3 | 80/80/3 | 80/80/3 |
| do 2200 | 80/80/3 | 80/80/3 | 80/80/3 | 80/80/3 | 80/80/3 | 80/80/3 |
| do 2500 | 80/80/3 | 80/80/3 | 80/80/3 | 80/80/3 | 80/80/3 | 80/80/3 |

ELEMENTY KONSTRUKCYJNE

| | |
|---|--------|
| Skrzydło bramy (z zamkiem CISA, wkładką i kompletem 3 kluczy) | 1 kpl. |
| Słupy prowadzące | 2 szt. |
| Słup dojazdowy | 1 szt. |
| Rolka najazdowa | 1 kpl. |
| Najazd | 1 kpl. |
| Rolki naprowadzające | 2 kpl. |
| Hamulec | 1 kpl. |
| Rolki prowadzące | 2 kpl. |
| Wózki bramowe | 2 kpl. |
| Listwa dojazdowa | 1 szt. |
| Pochwyty | 1 kpl. |
| Rozetki | 1 kpl. |

ILOŚĆ PÓL W ŚWIETLE

| L | do 3500 mm | do 4000 mm | do 4499 mm | do 5000 mm | do 5500 mm | do 5800 mm |
|---|------------|------------|------------|------------|------------|------------|
| | 2 | 2 | 2 | 3 | 3 | 3 |

WYSOKOŚĆ BRAM / SŁUPKA

| Wysokości bram/furtek | Cała |
|-----------------------|------|
| 1000 | 1750 |
| 1100 | |
| 1200 | 2000 |
| 1250 | |
| 1300 | |
| 1400 | 2250 |
| 1500 | |
| 1600 | 2500 |
| 1700 | |
| 1800 | 2750 |
| 1900 | |
| 2000 | 3000 |
| 2100 | |
| 2200 | |
| 2250 | |
| 2300 | 3250 |
| 2400 | |
| 2500 | 3500 |

INFORMACJE

| | |
|-------------------------------|--|
| Wysokość | Wymiary zamówieniowe |
| Szerokość | Światło + 100 mm |
| Dodatkowy pion | Według tabeli "Ilość pól w świetle" |
| Dodatkowy poziom | NIE DOTYCZY |
| Listwa domykowa | 80/40 H-bramy + 95 mm / blacha dojazdowa BD4 |
| Rodzaj zawiasów | NIE DOTYCZY |
| Wzmocnienie zawiasów | NIE DOTYCZY |
| Maskownice | kątownik 33/22/2 |
| Dystanse | NIE DOTYCZY |
| Automat spawany / dokręcany | Dokręcany zetownik |
| Rodzaj prowadzenia zet / ceow | Dokręcany zetownik |
| Wycięcie techniczne - luzy | NIE DOTYCZY |

PRZECIWWAGI DO BRAM



Brama o świetle do 4500 mm (włącznie). Do bram o H do 1999 mm

Brama o świetle do 4500 mm (włącznie). Do bram od H 2000 mm

Brama o świetle od 4500 mm do 5000 mm (włącznie). Do bram o H do 1999 mm

Brama o świetle od 4500 mm do 5000 mm (włącznie). Do bram od H 2000 mm

Brama o świetle powyżej 5000 mm. Do bram o H do 1999 mm

Brama o świetle powyżej 5000 mm. Do bram od H 2000 mm

AKCESORIA



Listwa dojazdowa do bramy samonośnej



Najazd do bramy samonośnej



Rolka prowadząca do bramy samonośnej



Wózek do bramy samonośnej



Słupek z automatem



Listwa rezystencyjna



Alternatywne prowadzenie górne

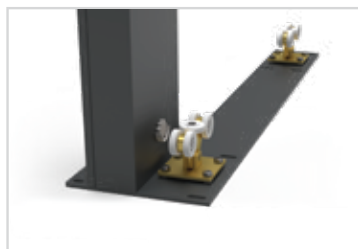

Zintegrowana płyta z wózkami



Maskownice do wózków

BRAMA UCHYLNA

*Wymiary zamówieniowe *Brama uchylna otwiera na zewnątrz może być zamontowana tylko wewnątrz posesji. Widoczne są zawiasy do strony zewnętrznej. Stopa odwrócona jest do wewnętrznej strony.

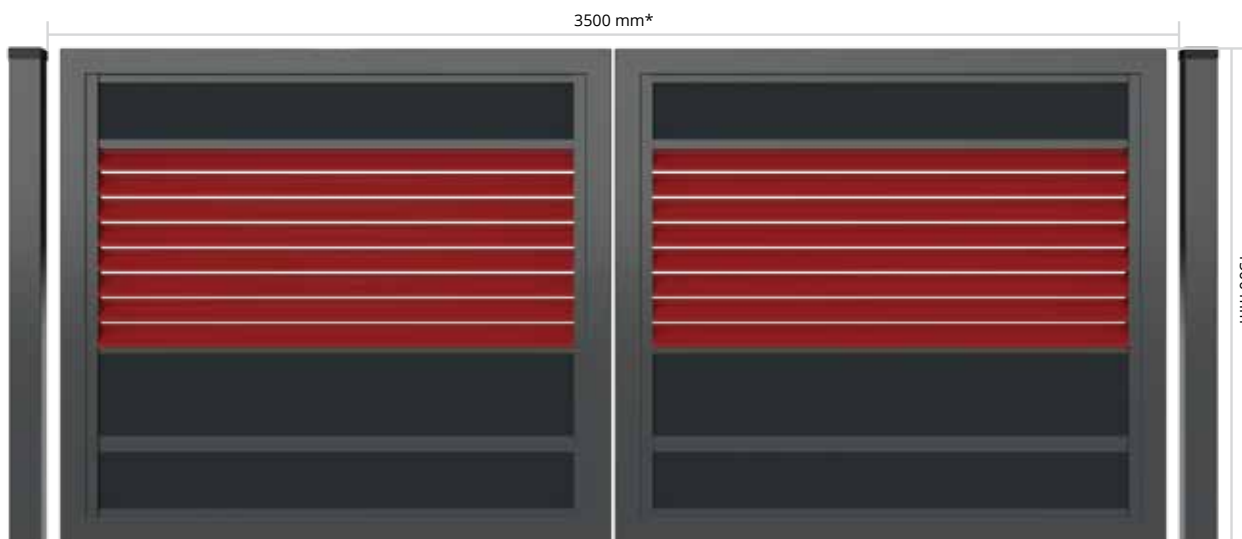

WYPEŁNIENIE

Płyta XPS

Układ płyt: według projektu

Kątownik bazowy: 33x22x2

Moduł PS005

Rama: 80x80x2

Pion zawiasowy: 80x80x3

Słup z marką: H bramy + 60 mm

| Przekrój słupka | Podstawa |
|-------------------|-----------------|
| 60x40 | 150 mm x 150 mm |
| 80x40 | |
| 80x60 | 140 mm x 200 mm |
| 80x80 | |
| 100x100 i większe | 200 mm x 250 mm |

ELEMENTY KONSTRUKCYJNE

| | |
|---|---------------|
| Skrzydło 1 bramy (z zamkiem bębnowym LOB, wkładką i kompletem 3 kluczy) | 1 kpl. |
| Skrzydło 2 bramy (z rygłem) | 1 kpl. |
| Słupy nośne | 2 szt. |
| Zawiasy | 4 kpl. |
| Stopa | 1 kpl. |
| Pochwyty | 2 kpl. |
| Oporek OP1 | 2 szt. |
| Rozetki | 1 kpl. |

PRZEKRÓJ SŁUPKA

| H/L | do 3500 mm | do 4000 mm | do 4500 mm | do 5000 mm | do 5500 mm | do 5999 mm |
|---------|------------|------------|------------|------------|------------|------------|
| do 1500 | 100/100/3 | 100/100/3 | 100/100/4 | 100/100/4 | 100/100/4 | 120/120/4 |
| do 1800 | 100/100/4 | 100/100/4 | 100/100/4 | 100/100/4 | 120/120/4 | 120/120/4 |
| do 2000 | 100/100/4 | 100/100/4 | 100/100/4 | 120/120/4 | 120/120/4 | 120/120/4 |
| do 2200 | 100/100/4 | 100/100/4 | 120/120/4 | 150/150/4 | 150/150/4 | 150/150/4 |
| do 2500 | 100/100/4 | 120/120/4 | 150/150/4 | 150/150/4 | 150/150/4 | 150/150/4 |
| do 3000 | 120/120/4 | 150/150/4 | 150/150/4 | 150/150/4 | 150/150/4 | - |

WYSOKOŚĆ BRAM / SŁUPKA

| Wysokości bram/furtek | Cała |
|-----------------------|------|
| 1000 | 1750 |
| 1100 | |
| 1200 | 2000 |
| 1250 | |
| 1300 | |
| 1400 | 2250 |
| 1500 | |
| 1600 | 2500 |
| 1700 | |
| 1800 | 2750 |
| 1900 | |
| 2000 | 3000 |
| 2100 | |
| 2200 | |
| 2250 | 3250 |
| 2300 | |
| 2400 | 3500 |
| 2500 | |

INFORMACJE

| | |
|-------------------------------|--|
| Wysokość | Wymiary zamówieniowe |
| Szerokość | Światło - 120 mm |
| Dodatkowy pion | od L-5000 (włącznie) |
| Dodatkowy poziom | NIE DOTYCZY |
| Listwa domykowa dł / kr | NIE DOTYCZY |
| Rodzaj zawiasów | Nitonakretka M16 / 150 mm od góry i 150 mm od dołu |
| Wzmocnienie zawiasów | NIE DOTYCZY |
| Maskownice | Kątownik 33/22/2 |
| Dystanse | NIE DOTYCZY |
| Automat spawany / dokręcany | Dokręcany kształtownik 80/20/2 ok. 700 mm od dołu |
| Rodzaj prowadzenia zet / ceow | NIE DOTYCZY |
| Wycięcie techniczne - luzu | NIE DOTYCZY |

AKCESORIA



Zawias montażowy (przybliżenie)



Zawias montażowy



Błacha zawiasowa klejana do furtek i bram uchylnych



Rygiel Locinox do bramy uchylnej



Stopka do bramy uchylnej



Oporek OP1



Pochwyty standardowy długi



Pochwyty standardowy

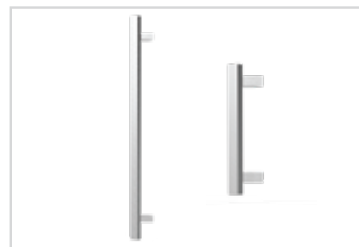

Pochwyty wykonane ze stali nierdzewnej: długi i krótki



Mechanizm bram składanych

FURTKA

WYPEŁNIENIE

Płyta XPS

Układ płyt: według projektu

Kątownik bazowy: 33x22x2

Moduł PS005

Rama: 80x80x2

Pion zawiasowy: 80x80x3

Słup z marką: H furtki + 60 mm

| Przekrój słupka | Podstawa |
|-------------------|-----------------|
| 60x40 | 150 mm x 150 mm |
| 80x40 | |
| 80x60 | 140 mm x 200 mm |
| 80x80 | |
| 100x100 i większe | 200 mm x 250 mm |

ELEMENTY KONSTRUKCYJNE

| | |
|---|---------------|
| Skrzydło furtki (z zamkiem, wkładką i kompletem 3 kluczy) | 1 kpl. |
| Słupy | 2 szt. |
| Listwa domykowa | 1 szt. |
| Zawiasy | 2 kpl. |
| Pochwył/Klamka | 1 kpl. |
| Rozetki | 1 kpl. |



*Wymiary zamówieniowe **Furtka otwierana na zewnątrz może być zamontowana tylko wewnątrz posesji. Widoczne są zawiasy od strony zewnętrznej. ***Oporek jest przymocowany na ramie furtki.

PRZEKRÓJ SŁUPKA

| H/L | do 1000 mm | do 1200 mm | do 1500 mm | do 1800 mm | do 2000 mm |
|---------|------------|------------|------------|------------|------------|
| do 1500 | 100/100/3 | 100/100/3 | 100/100/3 | 100/100/3 | 100/100/3 |
| do 1800 | 100/100/3 | 100/100/3 | 100/100/3 | 100/100/3 | 100/100/4 |
| do 2000 | 100/100/3 | 100/100/3 | 100/100/3 | 100/100/4 | 100/100/4 |
| do 2200 | 100/100/3 | 100/100/3 | 100/100/4 | 100/100/4 | 100/100/4 |
| do 2500 | 100/100/3 | 100/100/4 | 100/100/4 | 100/100/4 | 120/120/4 |
| do 3000 | 100/100/4 | 100/100/4 | 100/100/4 | 120/120/4 | 150/150/4 |

WYSOKOŚĆ BRAM / SŁUPKA

| Wysokości bram/furtek | Cała |
|-----------------------|------|
| 1000 | 1750 |
| 1100 | |
| 1200 | 2000 |
| 1250 | |
| 1300 | 2250 |
| 1400 | |
| 1500 | 2500 |
| 1600 | |
| 1700 | 2750 |
| 1800 | |
| 1900 | 3000 |
| 2000 | |
| 2100 | 3250 |
| 2200 | |
| 2250 | 3500 |
| 2300 | |
| 2400 | 3500 |
| 2500 | |

INFORMACJE

| | |
|-------------------------------|--|
| Wysokość | Wymiary zamówieniowe |
| Szerokość | Światło - 110 mm |
| Dodatkowy pion | NIE DOTYCZY |
| Dodatkowy poziom | NIE DOTYCZY |
| Listwa domykowa dł / kr | Długa 60/40/2 H-wysokość furtki + 45 mm |
| Rodzaj zawiasów | Nitonakrętka M16 / 150 mm od góry i 150 mm od dołu |
| Wzmocnienie zawiasów | NIE DOTYCZY |
| Maskownice | Kątownik 33/22/2 |
| Dystanse | NIE DOTYCZY |
| Automat spawany / dokręcany | NIE DOTYCZY |
| Rodzaj prowadzenia zet / ceow | NIE DOTYCZY |
| Wycięcie techniczne - luzy | NIE DOTYCZY |

AKCESORIA



Błacha zawiasowa wklejana do furtek i bram uchylnych



Zawias montażowy (przybliżenie)



Zawias montażowy



Listwa domykowa do furtki



Pochwyt typu gałka/gałka



Pochwyt typu klamka/klamka



Pochwyt typu klamka/gałka



Pochwyt standardowy długi



Pochwyt standardowy



Pochwyty wykonane ze stali nierdzewnej: długi i krótki



Hydrauliczny samodomykacz



Skrzynka na listy

PRZĘŚŁO



*Wymiary zamówieniowe

KONSTRUKCJA NOŚNA

Ceownik: 61x35x2

WYPEŁNIENIE

Moduł PS005 - minimalna wysokość 400 mm

Pozostałe elementy przęsła wynikają z konstrukcji modelu P305 (patrz przęsło P305)

INFORMACJE

| | |
|-------------------------------|---|
| Wysokość | Wymiary zamówieniowe |
| Szerokość | Ramka - 10 mm (BS / BU / F), -15 mm (przędło) |
| Dodatkowy pion | Profil 20/20 / Pola nieprzekraczające 800 mm |
| Dodatkowy poziom | NIE DOTYCZY |
| Listwa domykowa dł / kr | NIE DOTYCZY |
| Rodzaj zawiasów | NIE DOTYCZY |
| Wzmocnienie zawiasów | NIE DOTYCZY |
| Maskownice | NIE DOTYCZY |
| Dystanse | NIE DOTYCZY |
| Automat spawany / dokręcany | NIE DOTYCZY |
| Rodzaj prowadzenia zet / ceow | NIE DOTYCZY |
| Wycięcie techniczne - luzy | NIE DOTYCZY |

KUNSPORT



PANEL 2D

BRAMA SAMONOŚNA

DŁUGOŚĆ BRAM

| Światło | Cała | Światło | Cała |
|---------|------|---------|------|
| 3500 | 5250 | 4700 | 7000 |
| 3600 | 5400 | 4800 | 7000 |
| 3700 | 5500 | 4900 | 7000 |
| 3800 | 5500 | 5000 | 7000 |
| 3900 | 5500 | 5100 | 7500 |
| 4000 | 6000 | 5200 | 7500 |
| 4100 | 6000 | 5300 | 7500 |
| 4200 | 6000 | 5400 | 8000 |
| 4300 | 6450 | 5500 | 8000 |
| 4400 | 6500 | 5600 | 8000 |
| 4500 | 6500 | 5700 | 8000 |
| 4600 | 6500 | 5800 | 8120 |

WAGA

| H/L | 3500 mm | 4000 mm | 4500 mm | 5000 mm | 5500 mm |
|------|-----------|-----------|-----------|-----------|-----------|
| 1500 | 255,91 kg | 279,5 kg | 310,87 kg | 329,97 kg | 368,66 kg |
| 1800 | 288,75 kg | 315,05 kg | 351,99 kg | 373,7 kg | 416,86 kg |
| 2000 | 313,89 kg | 342,44 kg | 382,9 kg | 406,35 kg | 451,01 kg |

PRZEKRÓJ SŁUPKA

| H/L | do 3500 mm | do 4000 mm | do 4500 mm | do 5000 mm | do 5500 mm | do 5800 mm |
|---------|------------|------------|------------|------------|------------|------------|
| do 1500 | 80/80/2 | 80/80/2 | 80/80/2 | 80/80/2 | 80/80/2 | 80/80/2 |
| do 1800 | 80/80/2 | 80/80/2 | 80/80/2 | 80/80/2 | 80/80/2 | 80/80/2 |
| do 2000 | 80/80/2 | 80/80/3 | 80/80/3 | 80/80/3 | 80/80/3 | 80/80/3 |
| do 2200 | 80/80/3 | 80/80/3 | 80/80/3 | 80/80/3 | 80/80/3 | 80/80/3 |
| do 2500 | 80/80/3 | 80/80/3 | 80/80/3 | 80/80/3 | 80/80/3 | 80/80/3 |

WYPEŁNIENIE

Rama: 60x40x2

Kształtownik szczelinowy: 80x80x4

Słup z marką: H bramy + 100 mm

| Przekrój słupka | Podstawa |
|-------------------|-----------------|
| 60x40 | 150 mm x 150 mm |
| 80x40 | |
| 80x60 | |
| 80x80 | 140 mm x 200 mm |
| 100x100 i większe | 200 mm x 250 mm |

ELEMENTY KONSTRUKCYJNE

| | |
|---|--------|
| Skrzydło bramy (z zamkiem CISA, wkładką i kompletem 3 kluczy) | 1 kpl. |
| Słupy prowadzące | 2 szt. |
| Słup dojazdowy | 1 szt. |
| Rolka najazdowa | 1 kpl. |
| Najazd | 1 kpl. |
| Rolki naprowadzające | 2 kpl. |
| Hamulec | 1 kpl. |
| Rolki prowadzące | 2 kpl. |
| Wózki bramowe | 2 kpl. |
| Listwa dojazdowa | 1 szt. |
| Pochwyty | 1 kpl. |
| Rozetki | 1 kpl. |

IŁOŚĆ PÓL W ŚWIETLE

| L | do 3500 mm | do 4000 mm | do 4499 mm | do 5000 mm | do 5500 mm | do 5800 mm |
|---|------------|------------|------------|------------|------------|------------|
| | 2 | 2 | 2 | 3 | 3 | 3 |

WYSOKOŚĆ BRAM / SŁUPKA

| Wysokości bram/furtek | Cała |
|-----------------------|------|
| 1000 | 1750 |
| 1100 | |
| 1200 | 2000 |
| 1250 | |
| 1300 | |
| 1400 | 2250 |
| 1500 | |
| 1600 | 2500 |
| 1700 | |
| 1800 | 2750 |
| 1900 | |
| 2000 | 3000 |
| 2100 | |
| 2200 | |
| 2250 | |
| 2300 | |
| 2350 | |
| 2400 | 3500 |
| 2500 | |

INFORMACJE

| | |
|-------------------------------|--|
| Wysokość | Wymiary zamówieniowe |
| Szerokość | Światło + 100 mm |
| Dodatkowy pion | Według talei "Ilości pól w świetle" |
| Dodatkowy poziom | według tabeli "ustawienie panela" |
| Listwa domykowa | 80/40 H-bramy + 95 mm / blacha dojazdowa BD1 |
| Rodzaj zawiasów | NIE DOTYCZY |
| Wzmocnienie zawiasów | NIE DOTYCZY |
| Maskownice | NIE DOTYCZY |
| Dystanse | NIE DOTYCZY |
| Automat spawany / dokręcany | Dokręcany zetownik |
| Rodzaj prowadzenia zet / ceow | Dokręcany zetownik |
| Wycięcie techniczne - luzy | NIE DOTYCZY |

PRZECIWWAGI DO BRAM



Brama o świetle do 4500 mm (włącznie). Do bram o H do 1999 mm

Brama o świetle do 4500 mm (włącznie). Do bram od H 2000 mm

Brama o świetle od 4500 mm do 5000 mm (włącznie). Do bram o H do 1999 mm

Brama o świetle od 4500 mm do 5000 mm (włącznie). Do bram od H 2000 mm

Brama o świetle powyżej 5000 mm. Do bram o H do 1999 mm

Brama o świetle powyżej 5000 mm. Do bram od H 2000 mm

AKCESORIA



Listwa dojazdowa do bramy samonośnej



Najazd do bramy samonośnej



Rolka prowadząca do bramy samonośnej



Wózek do bramy samonośnej

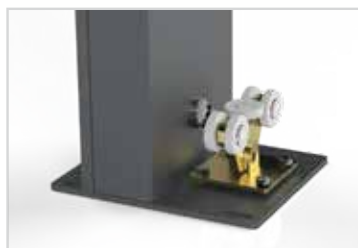

Słupek z automatem



Listwa rezystencyjna



Alternatywne prowadzenie górne

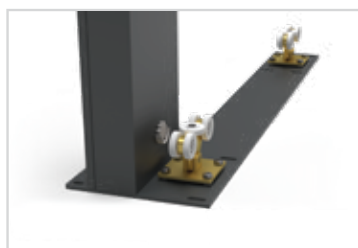

Zintegrowana płyta z wózkami

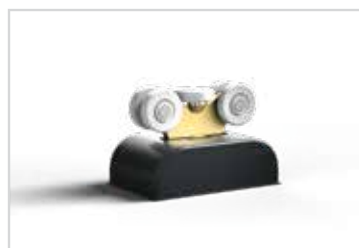

Maskownice do wózków

BRAMA UCHYLNA

WYPEŁNIENIE

Rama: 60x40x2

Słup z marką: H bramy + 60 mm

| Przekrój słupka | Podstawa |
|-------------------|-----------------|
| 60x40 | 150 mm x 150 mm |
| 80x40 | |
| 80x60 | |
| 80x80 | 140 mm x 200 mm |
| 100x100 i większe | 200 mm x 250 mm |

WAGA

| H/L | 3500 mm | 4000 mm | 4500 mm | 5000 mm |
|------|-----------|-----------|-----------|-----------|
| 1500 | 183,61 kg | 199,81 kg | 228,95 kg | 244,93 kg |
| 1800 | 232,89 kg | 251,79 kg | 270,67 kg | 289,29 kg |
| 2000 | 255,09 kg | 275,79 kg | 296,47 kg | 316,85 kg |

PRZEKRÓJ SŁUPKA

| H/L | do 3500 mm | do 4000 mm | do 4500 mm | do 5000 mm | do 5500 mm | do 5999 mm |
|---------|------------|------------|------------|------------|------------|------------|
| do 1500 | 100/100/3 | 100/100/3 | 100/100/4 | 100/100/4 | 100/100/4 | 120/120/4 |
| do 1800 | 100/100/4 | 100/100/4 | 100/100/4 | 100/100/4 | 120/120/4 | 120/120/4 |
| do 2000 | 100/100/4 | 100/100/4 | 100/100/4 | 120/120/4 | 120/120/4 | 120/120/4 |
| do 2200 | 100/100/4 | 100/100/4 | 120/120/4 | 150/150/4 | 150/150/4 | 150/150/4 |
| do 2500 | 100/100/4 | 120/120/4 | 150/150/4 | 150/150/4 | 150/150/4 | 150/150/4 |
| do 3000 | 120/120/4 | 150/150/4 | 150/150/4 | 150/150/4 | 150/150/4 | - |

ELEMENTY KONSTRUKCYJNE

| | |
|--|--------|
| Skrzydło 1 bramy (z zamkiem bębnowym LOB, wkładką i kompletem 3 kluczy) | 1 kpl. |
| Skrzydło 2 bramy (z rygłem) | 1 kpl. |
| Słupy nośne | 2 szt. |
| Zawiasy | 4 kpl. |
| Stopa | 1 kpl. |
| Pochwyty | 2 szt. |
| Oporek OP1 | 2 szt. |
| Rozetki | 1 kpl. |

WYSOKOŚĆ BRAM / SŁUPKA

| Wysokości bram/furtek | Cała |
|-----------------------|------|
| 1000 | 1750 |
| 1100 | |
| 1200 | 2000 |
| 1250 | |
| 1300 | |
| 1400 | 2250 |
| 1500 | |
| 1600 | 2500 |
| 1700 | |
| 1800 | 2750 |
| 1900 | |
| 2000 | 3000 |
| 2100 | |
| 2200 | |
| 2250 | |
| 2300 | 3250 |
| 2400 | |
| 2500 | 3500 |

INFORMACJE

| | |
|-------------------------------|--|
| Wysokość | Wymiary zamówieniowe |
| Szerokość | Rama -130 mm |
| Dodatkowy pion | od L - 5000 mm |
| Dodatkowy poziom | Według tabeli "ustawienie panela" |
| Listwa domykowa dł / kr | NIE DOTYCZY |
| Rodzaj zawiasów | na przelot M16 / 150 mm od góry i 150 mm od dołu |
| Wzmocnienie zawiasów | NIE DOTYCZY |
| Maskownice | NIE DOTYCZY |
| Dystanse | NIE DOTYCZY |
| Automat spawany / dokręcany | Pozioma poprzeczka na połowie wysokości |
| Rodzaj prowadzenia zet / ceow | NIE DOTYCZY |
| Wycięcie techniczne - luzy | NIE DOTYCZY |

AKCESORIA



Zawias



Zawias - bok



Błacha zawiasowa wklejana do furtek i bram uchylnych



Rygiel Locinox do bramy uchylnej



Stopka do bramy uchylnej



Oporek OP1



Pochwyt standardowy długi



Pochwyt standardowy

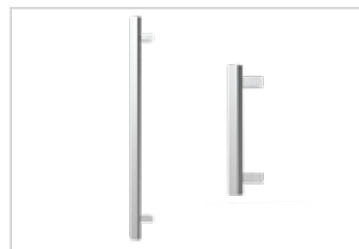

Pochwyty wykonane ze stali nierdzewnej: długi i krótki

FURTKA

WYPEŁNIENIE

Rama: 60x40x2

| Przekrój słupka | Podstawa |
|-------------------|-----------------|
| 60x40 | 150 mm x 150 mm |
| 80x40 | |
| 80x60 | |
| 80x80 | 140 mm x 200 mm |
| 100x100 i większe | 200 mm x 250 mm |

ELEMENTY KONSTRUKCYJNE

| | |
|---|---------------|
| Skrzydło furtki (z zamkiem, wkładką i kompletem 3 kluczy) | 1 kpl. |
| Słupy | 2 szt. |
| Listwa domykowa | 1 szt. |
| Zawiasy | 2 kpl. |
| Pochwył/Klamka | 1 kpl. |
| Rozetki | 1 kpl. |

WAGA

| H/L | 1000 mm | 1200 mm | 1500 mm |
|------|-----------|-----------|-----------|
| 1500 | 93,69 kg | 99,81 kg | 108,97 kg |
| 1800 | 110,81 kg | 118,01 kg | 128,97 kg |
| 2000 | 120,72 kg | 128,64 kg | 140,50 kg |

WYSOKOŚĆ BRAM / SŁUPKA

| Wysokości bram/furtek | Cała |
|-----------------------|------|
| 1000 | 1750 |
| 1100 | |
| 1200 | 2000 |
| 1250 | |
| 1300 | |
| 1400 | 2250 |
| 1500 | |
| 1600 | 2500 |
| 1700 | |
| 1800 | 2750 |
| 1900 | |
| 2000 | |
| 2100 | 3000 |
| 2200 | |
| 2250 | 3250 |
| 2300 | |
| 2400 | |
| 2500 | 3500 |

PRZEKRÓJ SŁUPKA

| H/L | do 1000 mm | do 1200 mm | do 1500 mm | do 1800 mm | do 2000 mm |
|---------|------------|------------|------------|------------|------------|
| do 1500 | 100/100/3 | 100/100/3 | 100/100/3 | 100/100/3 | 100/100/3 |
| do 1800 | 100/100/3 | 100/100/3 | 100/100/3 | 100/100/3 | 100/100/4 |
| do 2000 | 100/100/3 | 100/100/3 | 100/100/3 | 100/100/4 | 100/100/4 |
| do 2200 | 100/100/3 | 100/100/3 | 100/100/4 | 100/100/4 | 100/100/4 |
| do 2500 | 100/100/3 | 100/100/4 | 100/100/4 | 100/100/4 | 120/120/4 |
| do 3000 | 100/100/4 | 100/100/4 | 100/100/4 | 120/120/4 | 150/150/4 |

INFORMACJE

| | |
|-------------------------------|--|
| Wysokość | Wymiary zamówieniowe |
| Szerokość | Rama -105 mm |
| Dodatkowy pion | NIE DOTYCZY |
| Dodatkowy poziom | Według tabeli "ustawienie panela" |
| Listwa domykowa dł / kr | Krótką 40/30 H-495 mm + korek |
| Rodzaj zawiasów | na przelot M16 / 150 mm od góry i 150 mm od dołu |
| Wzmocnienie zawiasów | NIE DOTYCZY |
| Maskownice | NIE DOTYCZY |
| Dystanse | NIE DOTYCZY |
| Automat spawany / dokręcany | NIE DOTYCZY |
| Rodzaj prowadzenia zet / ceow | NIE DOTYCZY |
| Wycięcie techniczne - luzy | NIE DOTYCZY |

AKCESORIA



Błacha zawiasowa klejona do furtek i bram uchylnych



Zawias



Zawias - bok



Listwa domykowa do furtki



Pochwyt typu gąłka/gąłka



Pochwyt typu klamka/klamka



Pochwyt typu klamka/gąłka



Pochwyt standardowy długi



Pochwyt standardowy



Pochwyty wykonane ze stali nierdzewnej; długi i krótki



Hydrauliczny samodomykacz



Skrzynka na listy

PRZĘŚŁO

CHARAKTERYSTYKA

Panel 2D:

Średnica drutów pionowych: ~5 mm
Średnica drutów poziomych (podwójne): ~6 mm
Wielkość oczek: ~50x200 mm
Szerokość panela: ~2510 mm
Zakończenie jednostronnie drutami pionowymi o długości ~30 mm

Panel 2DS:

Średnica drutów pionowych: ~6 mm
Średnica drutów poziomych (podwójne): ~8 mm
Wielkość oczek: ~50x200 mm
Szerokość panela: ~2510 mm
Zakończenie jednostronnie drutami pionowymi o długości ~30 mm

WYPEŁNIENIE

Panel 2D/2DS

OBEJMA MONTAŻOWA

Obejma STD /Obejma STD+
(Obejmy Ø60mm i 60x40)

AKCESORIA



Obejma początkowa okrągła



Obejma pośrednia okrągła



Obejma narożna okrągła



Obejma początkowa



Obejma pośrednia



Obejma narożna



Element pomocniczy



PANEL 3D

BRAMA SAMONOŚNA

*Wymiary zamówieniowe *Rysunek poglądowy
*Od światła 5800 brama skręcana (dwuczęściowa)

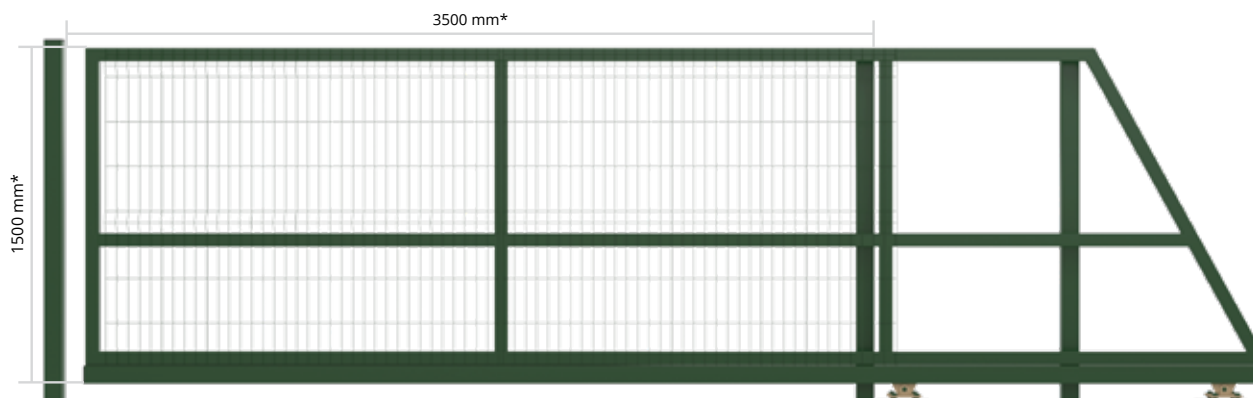

WAGA

| H/L | 3500 mm | 4000 mm | 4500 mm | 5000 mm | 5500 mm |
|------|-----------|-----------|-----------|-----------|-----------|
| 1500 | 255,91 kg | 279,5 kg | 310,87 kg | 329,97 kg | 368,66 kg |
| 1800 | 288,75 kg | 315,05 kg | 351,99 kg | 373,7 kg | 416,86 kg |
| 2000 | 313,89 kg | 342,44 kg | 382,9 kg | 406,35 kg | 451,01 kg |

PRZEKRÓJ SŁUPKA

| H/L | do 3500 mm | do 4000 mm | do 4500 mm | do 5000 mm | do 5500 mm | do 5800 mm |
|---------|------------|------------|------------|------------|------------|------------|
| do 1500 | 80/80/2 | 80/80/2 | 80/80/2 | 80/80/2 | 80/80/2 | 80/80/2 |
| do 1800 | 80/80/2 | 80/80/2 | 80/80/2 | 80/80/2 | 80/80/2 | 80/80/2 |
| do 2000 | 80/80/2 | 80/80/3 | 80/80/3 | 80/80/3 | 80/80/3 | 80/80/3 |
| do 2200 | 80/80/3 | 80/80/3 | 80/80/3 | 80/80/3 | 80/80/3 | 80/80/3 |
| do 2500 | 80/80/3 | 80/80/3 | 80/80/3 | 80/80/3 | 80/80/3 | 80/80/3 |

DOSTĘPNE WYSOKOŚCI

| | | | |
|------|------|------|------|
| 1030 | 1330 | 1730 | 2130 |
| 1130 | 1530 | 1830 | |
| 1230 | 1630 | 2030 | |

DOSTĘPNE SZEROKOŚCI

| | | | |
|------|------|------|------|
| 900 | 1600 | 2740 | 4140 |
| 950 | 1650 | 2840 | 4240 |
| 1000 | 1700 | 2940 | 4340 |
| 1050 | 1750 | 3040 | 4440 |
| 1100 | 1800 | 3140 | 4580 |
| 1150 | 1850 | 3240 | 4730 |
| 1200 | 1900 | 3340 | 4880 |
| 1250 | 1940 | 3440 | 5030 |
| 1300 | 2040 | 3540 | 5180 |
| 1350 | 2140 | 3640 | 5330 |
| 1400 | 2240 | 3740 | 5480 |
| 1450 | 2440 | 3840 | 5630 |
| 1500 | 2540 | 3940 | |
| 1550 | 2640 | 4040 | |

WYPEŁNIENIE

Według tabeli "Ustawienie panela"

Rama: 60x40x2

Kształtownik szczelinowy: 80x80x4

Słup z marką: H bramy + 100 mm

| Przekrój słupka | Podstawa |
|-------------------|-----------------|
| 60x40 | 150 mm x 150 mm |
| 80x40 | |
| 80x60 | |
| 80x80 | 140 mm x 200 mm |
| 100x100 i większe | 200 mm x 250 mm |

ELEMENTY KONSTRUKCYJNE

| | |
|--|--------|
| Skrzydło bramy (z zamkiem CISA, wkładką i kompletem 3 kluczy) | 1 kpl. |
| Słupy prowadzące | 2 szt. |
| Słup dojazdowy | 1 szt. |
| Rolka najazdowa | 1 kpl. |
| Najazd | 1 kpl. |
| Rolki naprowadzające | 2 kpl. |
| Hamulec | 1 kpl. |
| Rolki prowadzące | 2 kpl. |
| Wózki bramowe | 2 kpl. |
| Listwa dojazdowa | 1 szt. |
| Pochwyty | 1 kpl. |
| Rozetki | 1 kpl. |

ILOŚĆ PÓL W ŚWIETLE

| L | do 3500 mm | do 4000 mm | do 4499 mm | do 5000 mm | do 5500 mm | do 5800 mm |
|---|------------|------------|------------|------------|------------|------------|
| | 2 | 2 | 2 | 3 | 3 | 3 |

WYSOKOŚĆ BRAM / SŁUPKA

| Wysokości bram/furtek | Cała |
|-----------------------|------|
| 1000 | 1750 |
| 1100 | |
| 1200 | 2000 |
| 1250 | |
| 1300 | |
| 1400 | 2250 |
| 1500 | |
| 1600 | 2500 |
| 1700 | |
| 1800 | 2750 |
| 1900 | |
| 2000 | 3000 |
| 2100 | |
| 2200 | |
| 2250 | |
| 2300 | |
| 2300 | 3250 |
| 2400 | |
| 2500 | 3500 |

INFORMACJE

| | |
|-------------------------------|--|
| Wysokość | Wymiary zamówieniowe |
| Szerokość | Światło + 100 mm |
| Dodatkowy pion | Według talei "Ilości pól w świetle" |
| Dodatkowy poziom | według tabeli "ustawienie panela" |
| Listwa domykowa dł / kr | 80/40 H-bramy + 95 mm / blacha dojazdowa BD1 |
| Rodzaj zawiasów | NIE DOTYCZY |
| Wzmocnienie zawiasów | NIE DOTYCZY |
| Maskownice | NIE DOTYCZY |
| Dystanse | NIE DOTYCZY |
| Automat spawany / dokręcany | Dokręcany zetownik |
| Rodzaj prowadzenia zet / ceow | Dokręcany zetownik |
| Wycięcie techniczne - luzy | NIE DOTYCZY |

PRZECIWWAGI DO BRAM



Brama o świetle do 4500 mm (włącznie). Do bram o H do 1999 mm

Brama o świetle do 4500 mm (włącznie). Do bram od H 2000 mm

Brama o świetle od 4500 mm do 5000 mm (włącznie). Do bram o H do 1999 mm

Brama o świetle od 4500 mm do 5000 mm (włącznie). Do bram od H 2000 mm

Brama o świetle powyżej 5000 mm. Do bram o H do 1999 mm

Brama o świetle powyżej 5000 mm. Do bram od H 2000 mm

AKCESORIA



Listwa dojazdowa do bramy samonośnej



Najazd do bramy samonośnej



Rolka prowadząca do bramy samonośnej



Wózek do bramy samonośnej

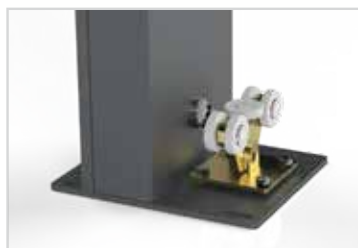

Słupek z automatem



Listwa rezystencyjna



Alternatywne prowadzenie górne

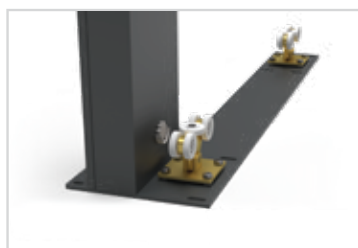

Zintegrowana płyta z wózkami

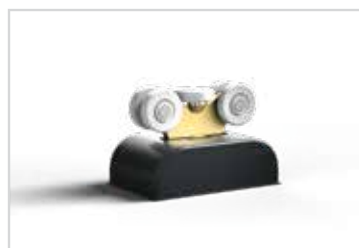

Maskownice do wózków

BRAMA UCHYLNA

*Wymiary zamówieniowe *Brama uchylna otwiera na zewnątrz może być zamontowana tylko wewnątrz posesji. Widoczne są zawiasy do strony zewnętrznej. Stopa odwrócona jest do wewnętrznej strony.

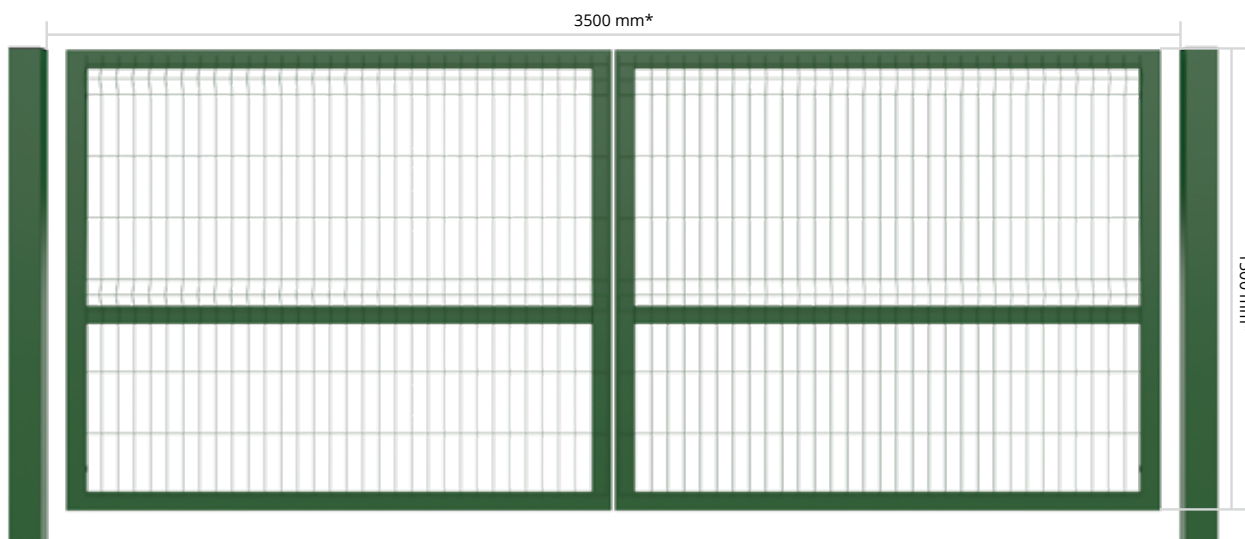

WYPEŁNIENIE

Rama: 60x40x2

Słup z marką: H bramy + 60 mm

| Przekrój słupka | Podstawa |
|-------------------|-----------------|
| 60x40 | 150 mm x 150 mm |
| 80x40 | |
| 80x60 | |
| 80x80 | 140 mm x 200 mm |
| 100x100 i większe | 200 mm x 250 mm |

WAGA

| H/L | 3500 mm | 4000 mm | 4500 mm | 5000 mm |
|------|-----------|-----------|-----------|-----------|
| 1500 | 183,61 kg | 199,81 kg | 228,95 kg | 244,93 kg |
| 1800 | 232,89 kg | 251,79 kg | 270,67 kg | 289,29 kg |
| 2000 | 255,09 kg | 275,79 kg | 296,47 kg | 316,85 kg |

PRZEKRÓJ SŁUPKA

| H/L | do 3500 mm | do 4000 mm | do 4500 mm | do 5000 mm | do 5500 mm | do 5999 mm |
|---------|------------|------------|------------|------------|------------|------------|
| do 1500 | 80/80/3 | 80/80/3 | 80/80/3 | 80/80/3 | 80/80/3 | 100/100/3 |
| do 1800 | 80/80/3 | 80/80/3 | 80/80/3 | 100/100/3 | 100/100/3 | 100/100/3 |
| do 2000 | 80/80/3 | 80/80/3 | 80/80/3 | 100/100/3 | 100/100/3 | 120/120/4 |
| do 2200 | 80/80/3 | 80/80/3 | 80/80/3 | 100/100/3 | 100/100/4 | 120/120/4 |
| do 2500 | 80/80/3 | 80/80/3 | 100/100/3 | 100/100/4 | 100/100/4 | 120/120/4 |
| do 3000 | 100/100/3 | 100/100/3 | 100/100/4 | 100/100/4 | 120/120/4 | - |

DOSTĘPNE WYSOKOŚCI

| | | | |
|------|------|------|------|
| 950 | 1250 | 1650 | 2050 |
| 1050 | 1450 | 1750 | |
| 1150 | 1550 | 1950 | |

ELEMENTY KONSTRUKCYJNE

| | |
|---|--------|
| Skrzydło 1 bramy (z zamkiem bębnowym LOB, wkładką i kompletem 3 kluczy) | 1 kpl. |
| Skrzydło 2 bramy (z rygłem) | 1 kpl. |
| Słupy nośne | 2 szt. |
| Zawiasy | 4 kpl. |
| Stopa | 1 kpl. |
| Pochwyty | 2 kpl. |
| Oporek OP1 | 2 szt. |
| Rozetki | 1 kpl. |

WYSOKOŚĆ BRAM / SŁUPKA

| Wysokości bram/furtek | Cała |
|-----------------------|------|
| 1000 | 1750 |
| 1100 | |
| 1200 | 2000 |
| 1250 | |
| 1300 | |
| 1400 | 2250 |
| 1500 | |
| 1600 | 2500 |
| 1700 | |
| 1800 | 2750 |
| 1900 | |
| 2000 | 3000 |
| 2100 | |
| 2200 | |
| 2250 | |
| 2300 | 3250 |
| 2400 | |
| 2500 | 3500 |
| 2500 | |

DOSTĘPNE SZEROKOŚCI

| | | | | | |
|------|------|------|------|------|------|
| 1130 | 1930 | 2730 | 3530 | 4330 | 5210 |
| 1230 | 2030 | 2830 | 3630 | 4430 | 5410 |
| 1330 | 2130 | 2930 | 3730 | 4530 | 5610 |
| 1430 | 2230 | 3030 | 3830 | 4630 | |
| 1530 | 2330 | 3130 | 3930 | 4730 | |
| 1630 | 2430 | 3230 | 4030 | 4830 | |
| 1730 | 2530 | 3330 | 4130 | 4930 | |
| 1830 | 2630 | 3430 | 4230 | 5010 | |

INFORMACJE

| | |
|-------------------------------|--|
| Wysokość | Wymiary zamówieniowe |
| Szerokość | Rama -130 mm |
| Dodatkowy pion | od L - 5000 mm |
| Dodatkowy poziom | Według tabeli "ustawienie panela" |
| Listwa domykowa dł / kr | NIE DOTYCZY |
| Rodzaj zawiasów | na przelot M16 / 150 mm od góry i 150 mm od dołu |
| Wzmocnienie zawiasów | NIE DOTYCZY |
| Maskownice | NIE DOTYCZY |
| Dystanse | NIE DOTYCZY |
| Automat spawany / dokręcany | Pozioma poprzeczka |
| Rodzaj prowadzenia zet / ceow | NIE DOTYCZY |
| Wycięcie techniczne - luzy | NIE DOTYCZY |

AKCESORIA



Zawias



Zawias - bok



Błacha zawiasowa wklejana do furtek i bram uchylnych



Rygiel Locinox do bramy uchylniej



Stopka do bramy uchylniej



Oporek OP1



Pochwyty standardowy



Pochwyty wykonane ze stali nierdzewnej: długi i krótki



Mechanizm bram składanych

FURTKA

| Przekrój słupka | Podstawa |
|-------------------|-----------------|
| 60x40 | 150 mm x 150 mm |
| 80x40 | |
| 80x60 | |
| 80x80 | 140 mm x 200 mm |
| 100x100 i większe | 200 mm x 250 mm |

ELEMENTY KONSTRUKCYJNE

| | |
|---|---------------|
| Skrzydło furtki (z zamkiem, wkładką i kompletem 3 kluczy) | 1 kpl. |
| Słupy | 2 szt. |
| Listwa domykowa | 1 szt. |
| Zawiasy | 2 kpl. |
| Pochwył/Klamka | 1 kpl. |
| Rozetki | 1 kpl. |

WAGA

| H/L | 1000 mm | 1200 mm | 1500 mm |
|------|-----------|-----------|-----------|
| 1500 | 93,69 kg | 99,81 kg | 108,97 kg |
| 1800 | 110,81 kg | 118,01 kg | 128,97 kg |
| 2000 | 120,72 kg | 128,64 kg | 140,50 kg |

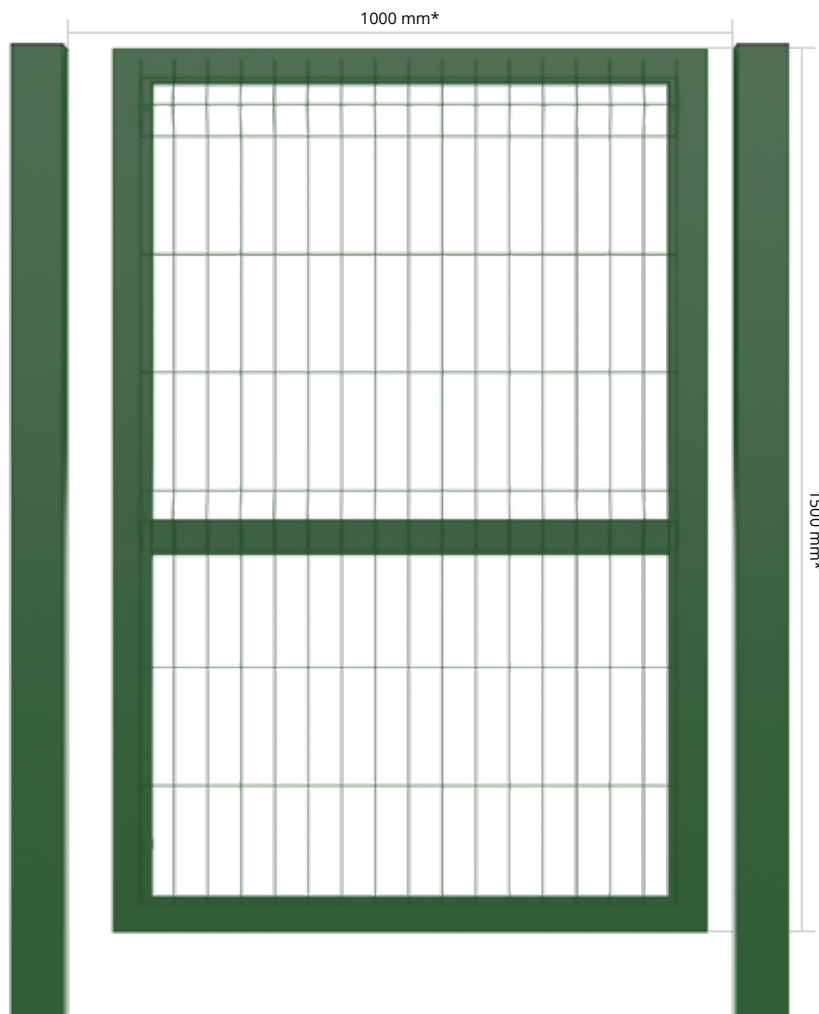

*Wymiary zamówieniowe **Furtka otwierana na zewnątrz może być zamontowana tylko wewnątrz posesji. Widoczne są zawiasy od strony zewnętrznej. ***Oporek jest przymocowany na ramie furtki.

PRZEKRÓJ SŁUPKA

| H/L | do 1000 mm | do 1200 mm | do 1500 mm | do 1800 mm | do 2000 mm |
|---------|------------|------------|------------|------------|------------|
| do 1500 | 80/80/2 | 80/80/2 | 80/80/2 | 80/80/2 | 80/80/2 |
| do 1800 | 80/80/2 | 80/80/2 | 80/80/2 | 80/80/3 | 80/80/3 |
| do 2000 | 80/80/3 | 80/80/3 | 80/80/3 | 80/80/3 | 80/80/3 |
| do 2200 | 80/80/3 | 80/80/3 | 100/100/3 | 100/100/3 | 100/100/3 |
| do 2500 | 100/100/3 | 100/100/3 | 100/100/3 | 100/100/3 | 120/120/3 |
| do 3000 | 100/100/3 | 100/100/3 | 100/100/3 | 120/120/3 | 150/150/3 |

DOSTĘPNE WYSOKOŚCI

| | | | |
|------|------|------|------|
| 950 | 1250 | 1650 | 2050 |
| 1050 | 1450 | 1750 | |
| 1150 | 1550 | 1950 | |

DOSTĘPNE SZEROKOŚCI

| | | | |
|-----|------|------|------|
| 455 | 805 | 1155 | 1505 |
| 505 | 855 | 1205 | 1555 |
| 555 | 905 | 1255 | 1605 |
| 605 | 955 | 1305 | 1655 |
| 655 | 1005 | 1355 | |
| 705 | 1055 | 1405 | |
| 755 | 1105 | 1455 | |

WYSOKOŚĆ BRAM / SŁUPKA

| Wysokości bram/furtek | Cała |
|-----------------------|------|
| 1000 | 1750 |
| 1100 | |
| 1200 | |
| 1250 | 2000 |
| 1300 | |
| 1400 | 2250 |
| 1500 | |
| 1600 | |
| 1700 | 2500 |
| 1800 | |
| 1900 | 2750 |
| 2000 | |
| 2100 | |
| 2200 | 3000 |
| 2250 | |
| 2300 | |
| 2400 | 3250 |
| 2500 | |
| 2500 | 3500 |
| | |

INFORMACJE

| | |
|-------------------------------|--|
| Wysokość | Wymiary zamówieniowe |
| Szerokość | Rama -105 mm |
| Dodatkowy pion | NIE DOTYCZY |
| Dodatkowy poziom | według tabeli "ustawienie panela" |
| Listwa domykowa dł / kr | Krótką 40/30 H-495 mm + korek |
| Rodzaj zawiasów | na przelot M16 / 150 mm od góry i 150 mm od dołu |
| Wzmocnienie zawiasów | NIE DOTYCZY |
| Maskownice | NIE DOTYCZY |
| Dystanse | NIE DOTYCZY |
| Automat spawany / dokręcany | NIE DOTYCZY |
| Rodzaj prowadzenia zet / ceow | NIE DOTYCZY |
| Wycięcie techniczne - luzy | NIE DOTYCZY |

AKCESORIA



Blacha zawiasowa wklejana do furtek i bram uchylnych



Zawias



Zawias - bok



Listwa domykowa do furtki



Pochwyt typu gałka/gałka



Pochwyt typu klamka/klamka



Pochwyt typu klamka/gałka



Pochwyt standardowy długi



Pochwyt standardowy



Pochwyty wykonane ze stali nierdzewnej: długi i krótki



Hydrauliczny samodomykacz



Skrzynka na listy

PRZĘŚŁO

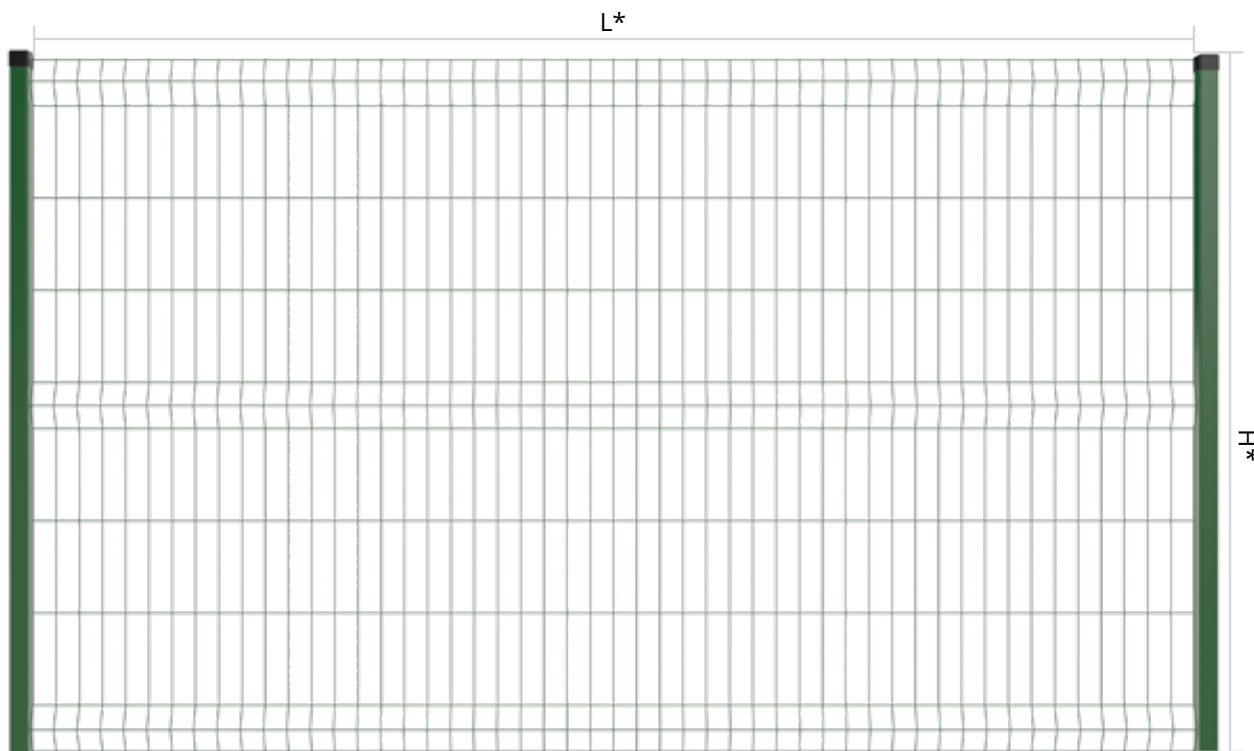

*Wymiary zamówieniowe

ILOŚĆ PRĘTÓW

Średnica prętów pionowych/poziomych:
5/5 lub 4/4 mm

Wielkość oczek: 50x200 mm

Liczba prętów pionowych: 51 szt

OBEJMA MONTAŻOWA

Obejma STD /Obejma STD+
(Obejmy Ø60mm i 60x40)

| Wysokość panela | Liczba prętów poziomych |
|-----------------|-------------------------|
| 1030 mm | 9 szt. |
| 1230 mm | 10 szt. |
| 1530 mm | 13 szt. |
| 1730 mm | 14 szt. |
| 2030 mm | 17 szt. |

AKCESORIA



Obejma początkowa okrągła



Obejma pośrednia okrągła



Obejma narożna okrągła



Obejma początkowa



Obejma pośrednia



Obejma narożna



Element pomocniczy

KUNSPORT

Słupek EQ

SŁUPEK EQ

CHARAKTERYSTYKA

| | |
|--|--|
| Charakterystyka | Montowane w pobliżu wejścia na posesję. Służy jako domykowy słupek furtkowy. |
| | Dostępny w 11 zróżnicowanych wariantach. |
| Sposób montażu daszka w słupku EQ | Wstrzelenie 4 nitonakrętek. Daszek dokręcany za pomocą śrub. |
| Zastosowane śruby montażowe daszka | Nitonakrętka + śruba M6 x20 |
| Stan produktu wysyłanego do klienta | Produkt zmontowany i skręcony |
| Wysokość montażu lampki kanlux | 30mm od góry słupa - niezmiennie |
| Wysokość montażu dużej skrzynki | bez videodomofonu - 1060 mm zaczyna się blacha od dołu słupa |
| | z videodomofonem - 1260 mm zaczyna się blacha od dołu słupa |
| Wysokość montażu małej skrzynki | bez videodomofonu - 1200 mm od dołu słupa |
| | z videodomofonem - 1400 mm dół blachy |
| Wymiar wrzutki względem formatu A4 | Wrzutka mieści przesyłki w formacie A4 |
| Wysokość części stałej słupka | 270mm od dołu słupa |
| Wysokość zakrywki | jak wyżej |
| Grubość blach i zakrywki słupka | słup - 125 mm x 310 mm grubość 2 mm |
| | zakrywka - grubość 1 mm |
| Dostępne kolory | Cała paleta Ral |
| Minimalna, standardowa wysokość słupka | Mała skrzynka - 1380 mm |
| | Mała skrzynka z lampką kanlux - 1500 mm |
| | Mała skrzynka z videodomofonem i lampką kanlux - 1700 mm |
| | Mała skrzynka z videodomofonem - 1580 mm |
| | Duża skrzynka - 1380 mm |
| | Duża skrzynka z lampką kanlux - 1500 mm |
| | Duża skrzynka z videodomofonem i lampką kanlux - 1700 mm |
| | Duża skrzynka z videodomofonem - 1580 mm |
| Maksymalna wysokość słupka | 2500 mm |
| Wymiary marki | 250 mm x 310 mm |
| Kierunek przyspawania marki do słupa | Marka wystaje w stronę posesji |
| Grubość marki | 6 mm |
| Otwór montażowy - wymiary | 15 mm x 40 mm |
| Sposób montażu markę do podłoża | W zależności od podłoża |
| Czy śruby są w komplecie? | Magazyn nie wydaje śrub ani kołków do montażu słupa do podłoża |
| Akcesoria | Zewnętrzni dostawcy akcesoriów: URMET, LEELEN |

FRONT

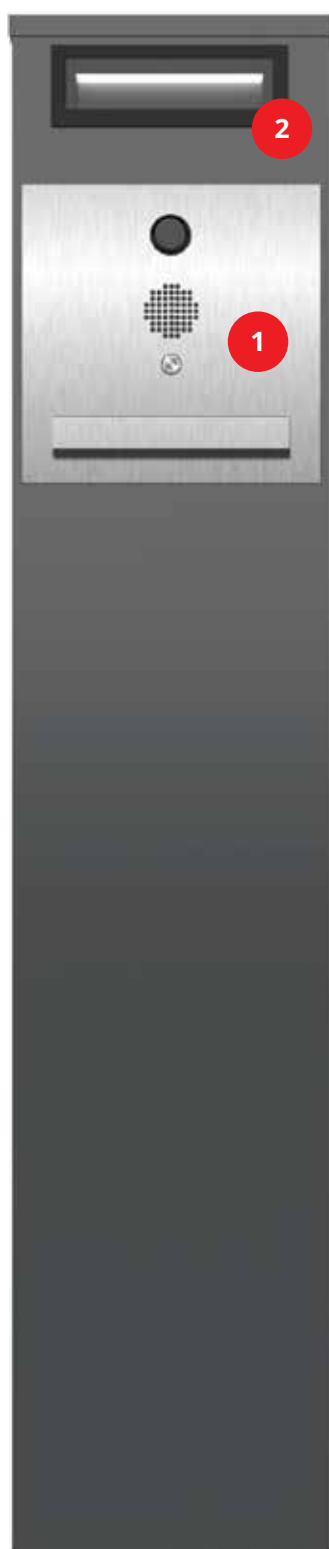

1 Skrzynka na listy + wariant

2 Lampka Kanlux (Opcja)

TYŁ



3 Skrzynka na listy - tył

4 Tylne zamknięcie

FRONT

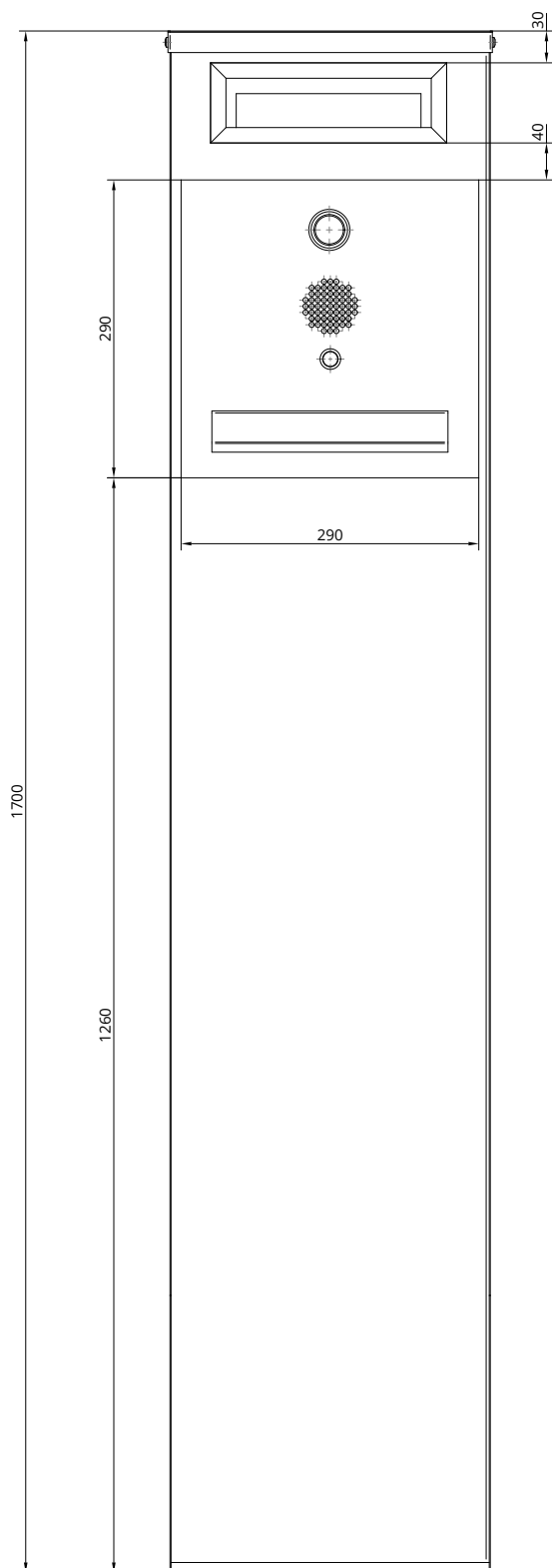

TYŁ

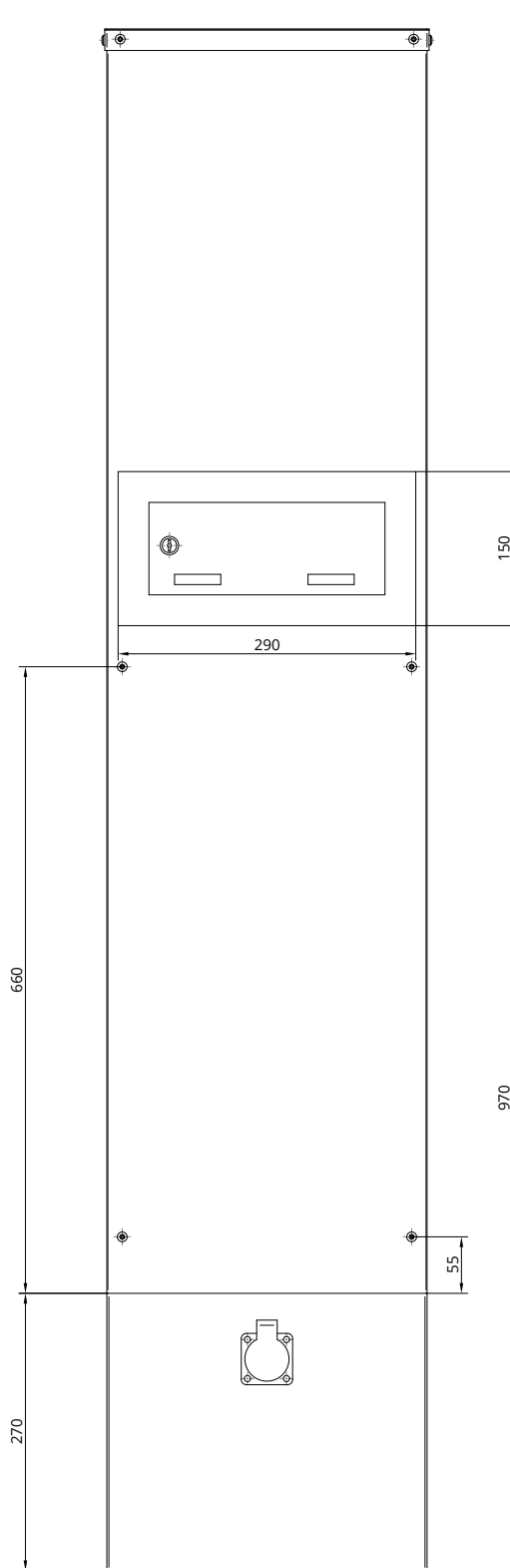

Dotyczy modeli:

4

5

6

8

9

10

11

FRONT

TYŁ

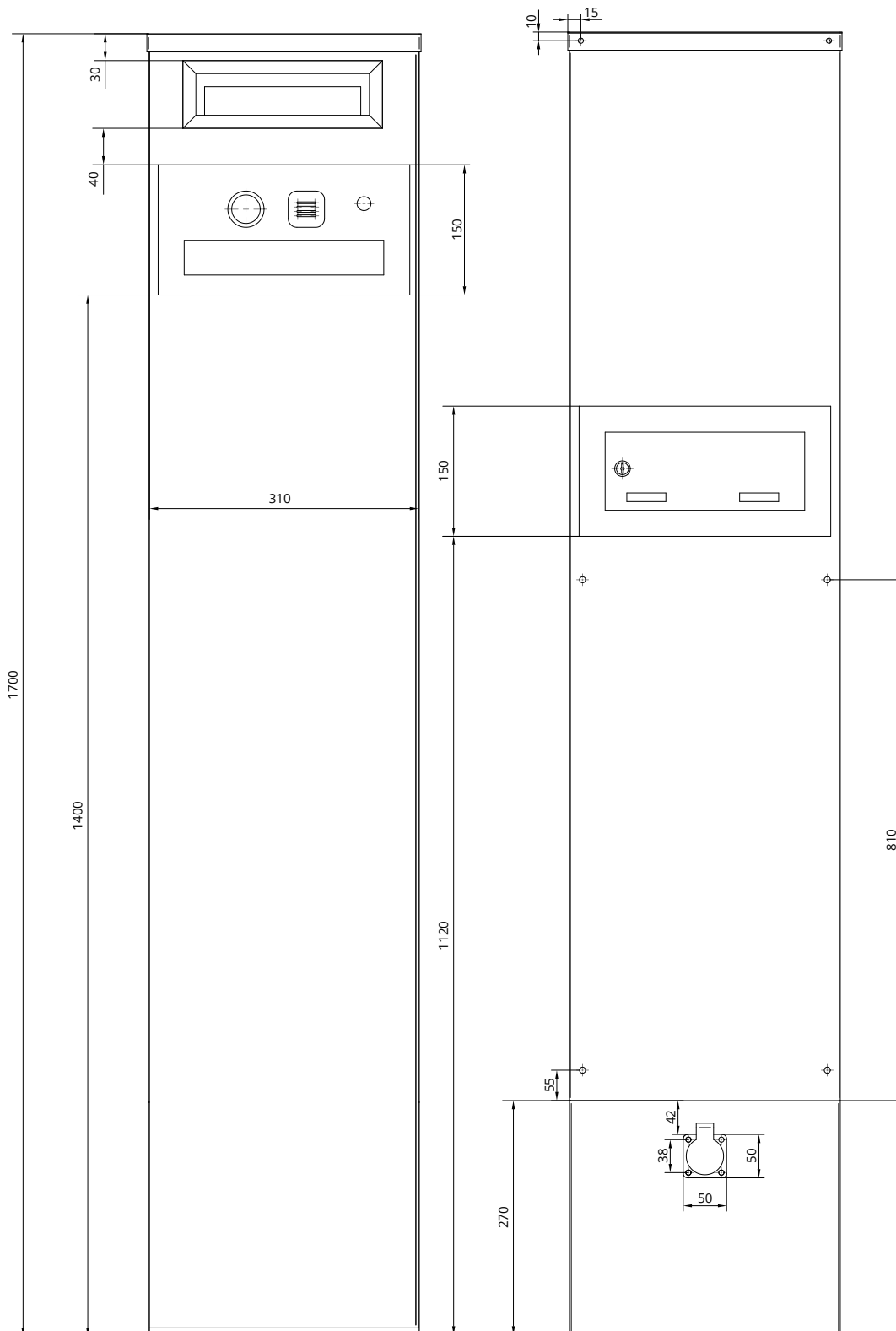

Dotyczy modeli:

1

2

3

7

1. SKRZYŃKA NA LISTY



WYMIARY

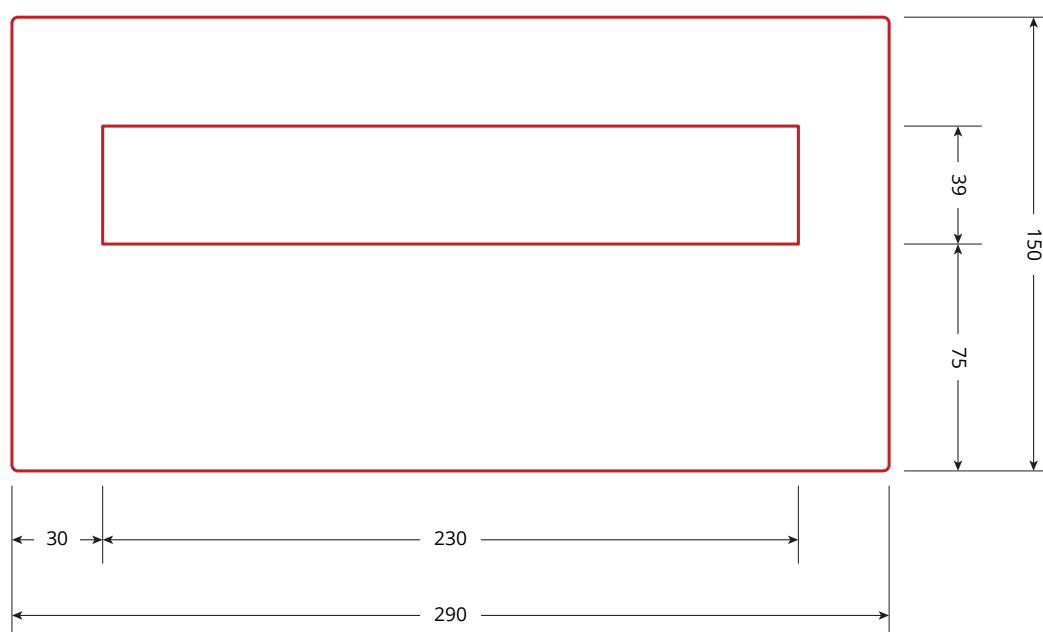

DOSTĘPNE DODATKI

- Lampka Kanlux
- Gniazdko 230V
- Wypalenie numeru posesji

2. SKRZYŃKA NA LISTY Z DOMOFONEM



WYMIARY

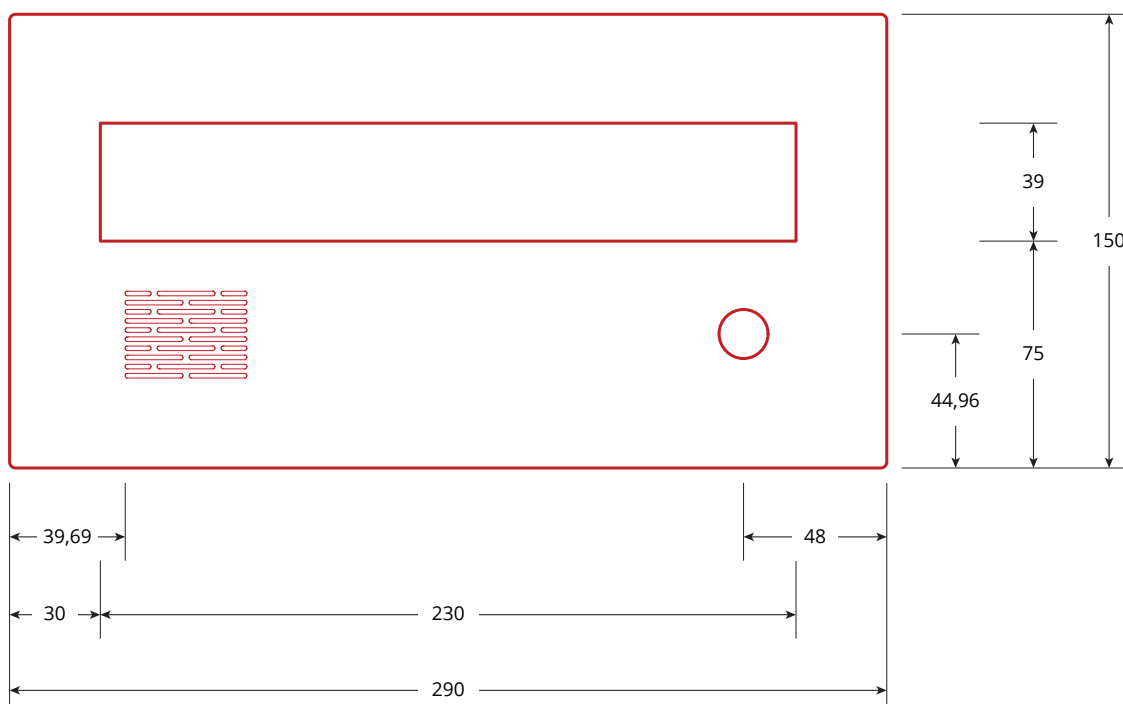

DOSTĘPNE DODATKI

- Lampka Kanlux
- Gniazdko 230V

3. SKRZYNKA NA LISTY Z VIDEODOMOFONEM



WYMIARY

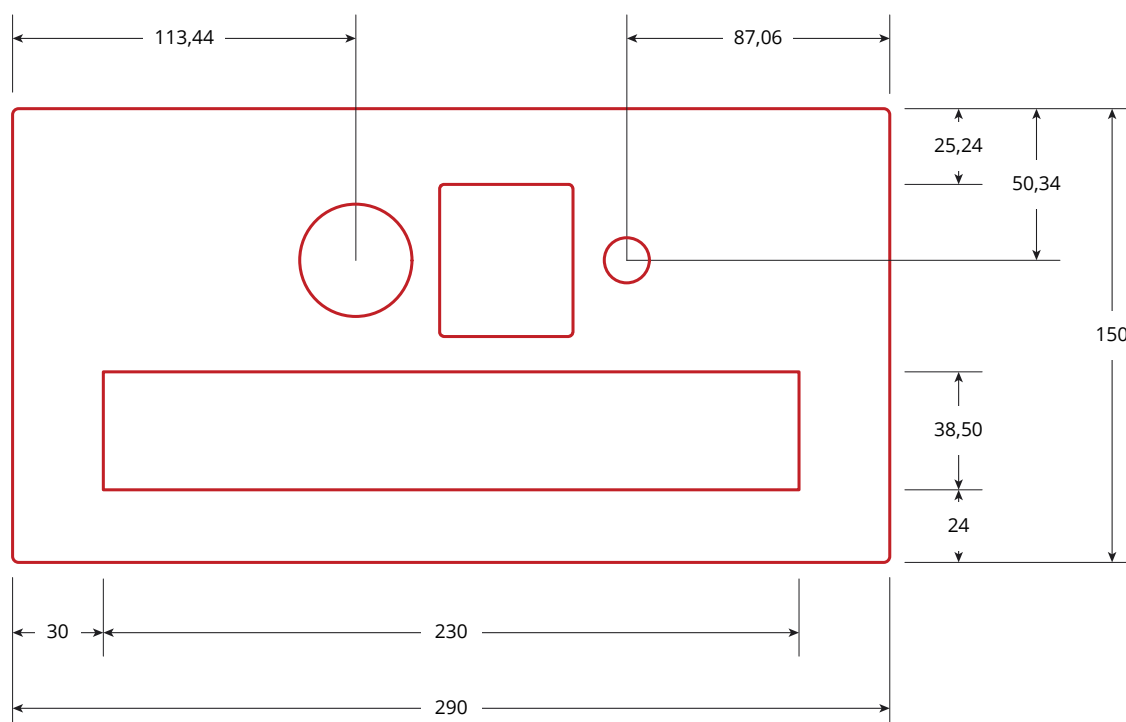

DOSTĘPNE DODATKI

- Lampka Kanlux
- Gniazdko 230V

4. DUŻA SKRZYŃKA NA LISTY Z VIDEODOMOFONEM



WYMIARY

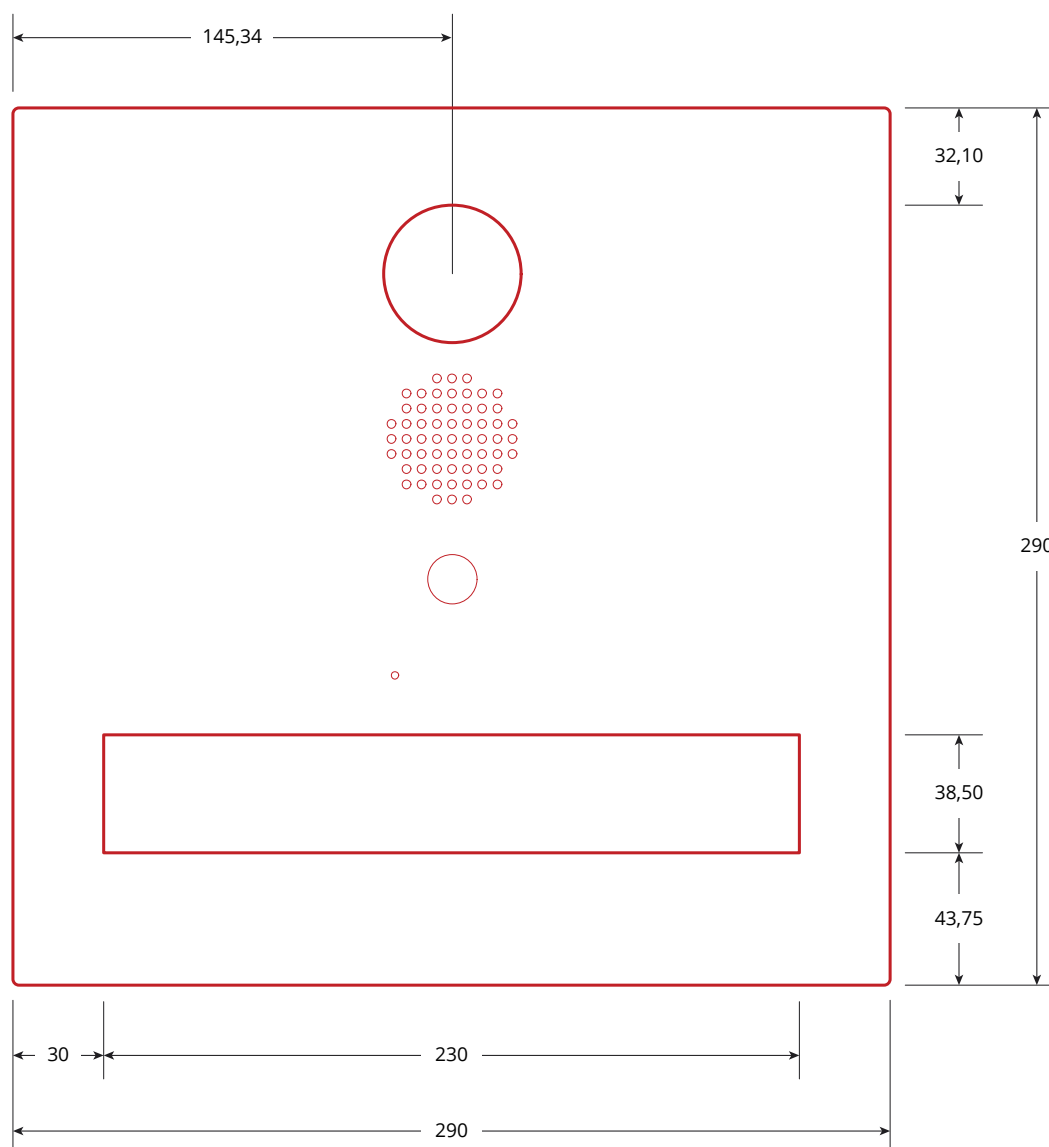

DOSTĘPNE DODATKI

- Lampka Kanlux
- Gniazdko 230V
- Wypalenie numeru posesji

5. DUŻA SKRZYŃKA NA LISTY Z DOMOFONEM I SZYFRATOREM



WYMIARY

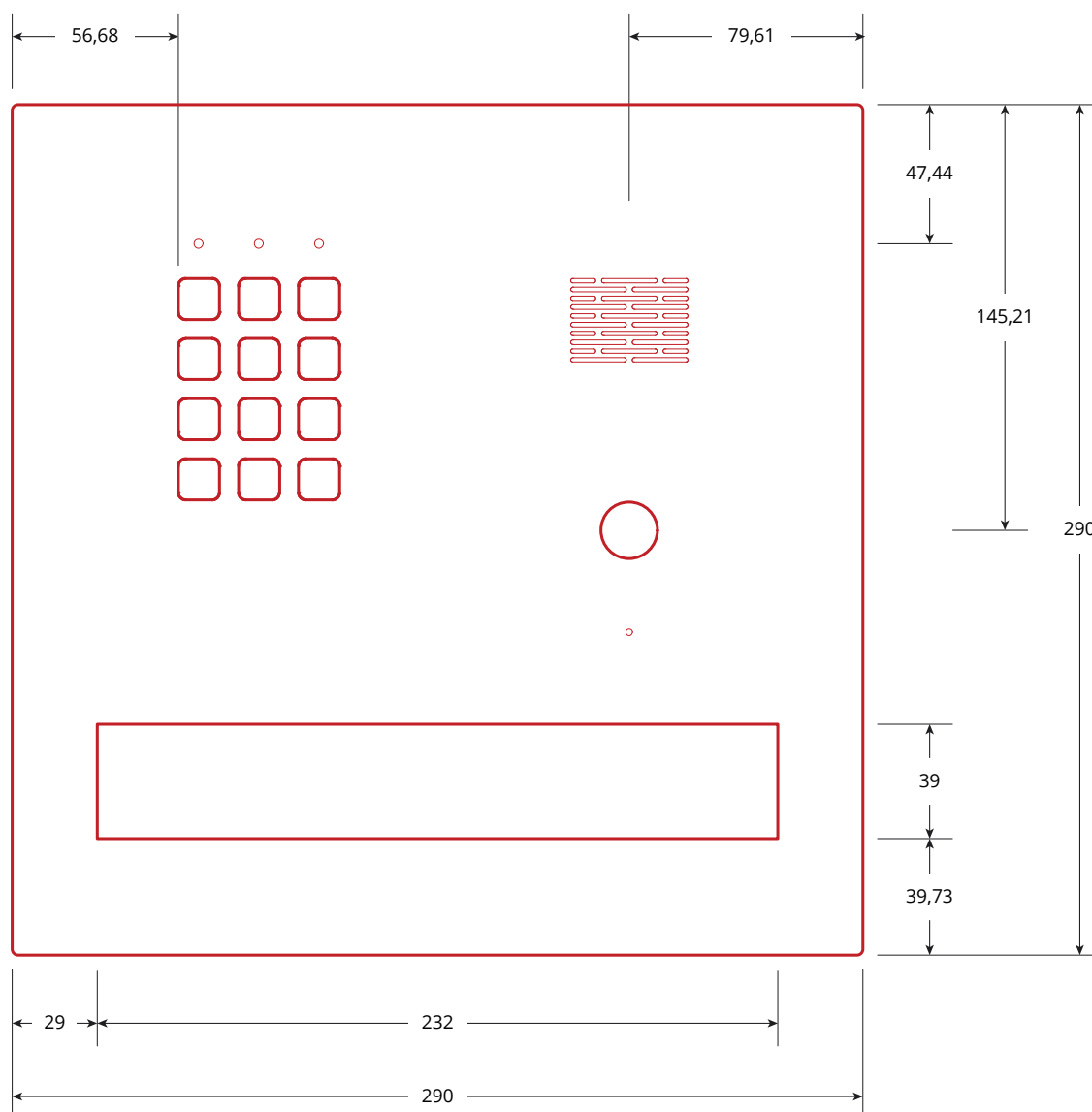

DOSTĘPNE DODATKI

- Lampka Kanlux
- Gniazdko 230V

6. DUŻA SKRZYŃKA NA LISTY Z DOMOFONEM I CZYTNIKIEM LINII PAPIELARNYCH



WYMIARY

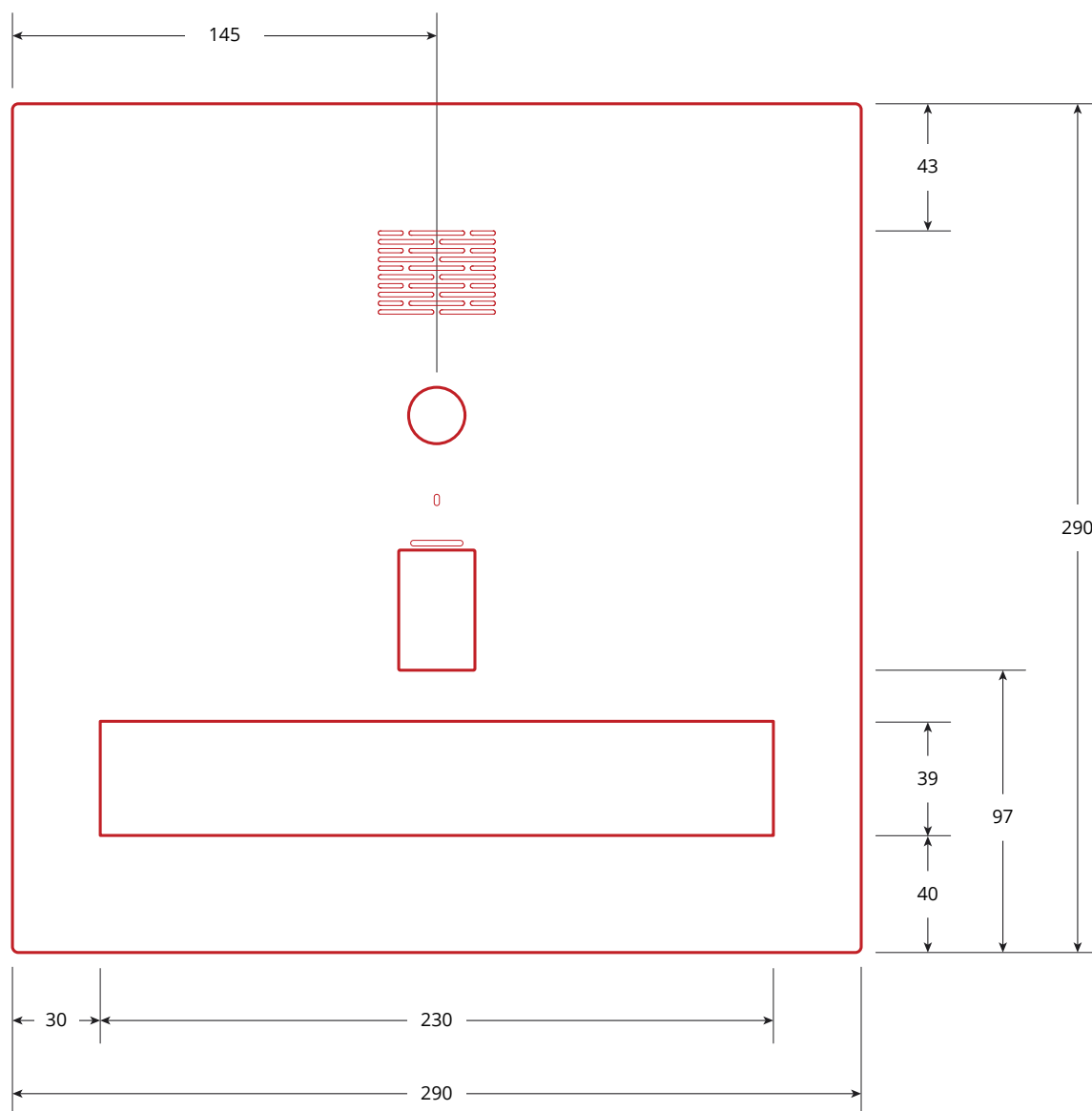

DOSTĘPNE DODATKI

- Lampka Kanlux
- Gniazdko 230V
- Wypalenie numeru posesji

7. SKRZYŃKA NA LISTY Z DOMOFONEM I CZYTNIKIEM ZBLIŻENIOWYM



WYMIARY

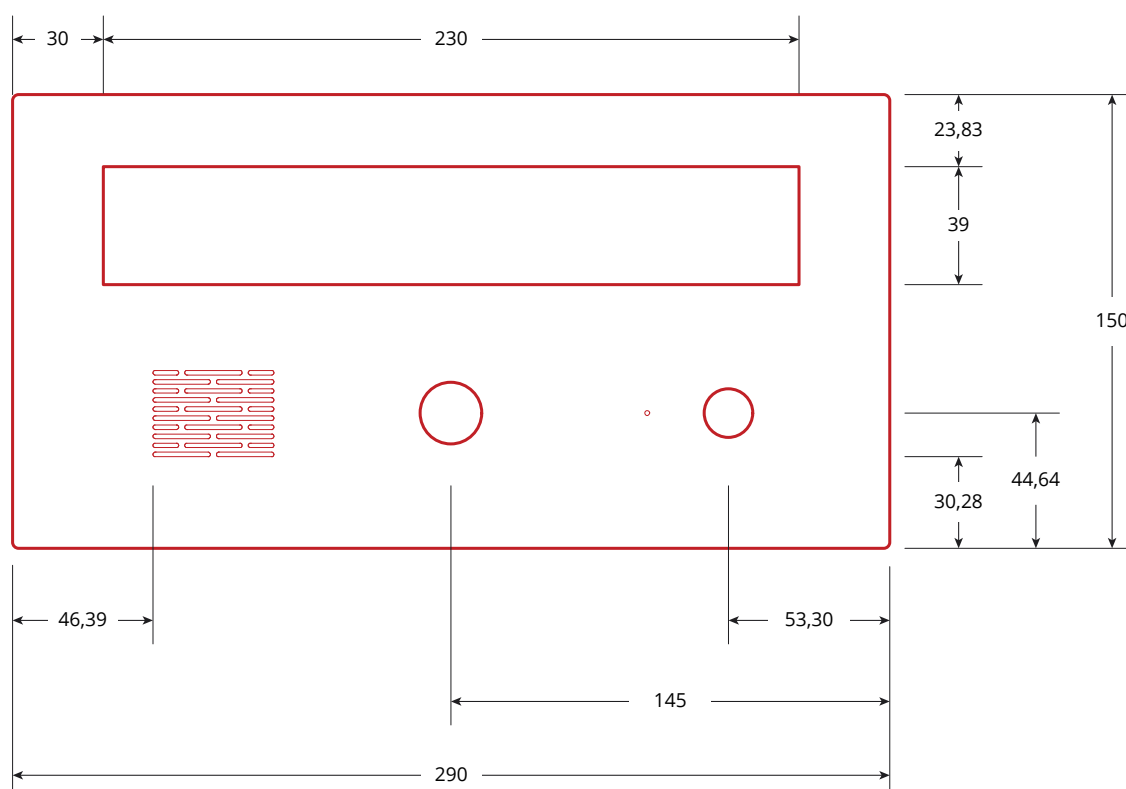

DOSTĘPNE DODATKI

- Lampka Kanlux
- Gniazdko 230V

8. DUŻA SKRZYŃKA NA LISTY Z VIDEODOMOFONEM I SZYFRATOREM



WYMIARY

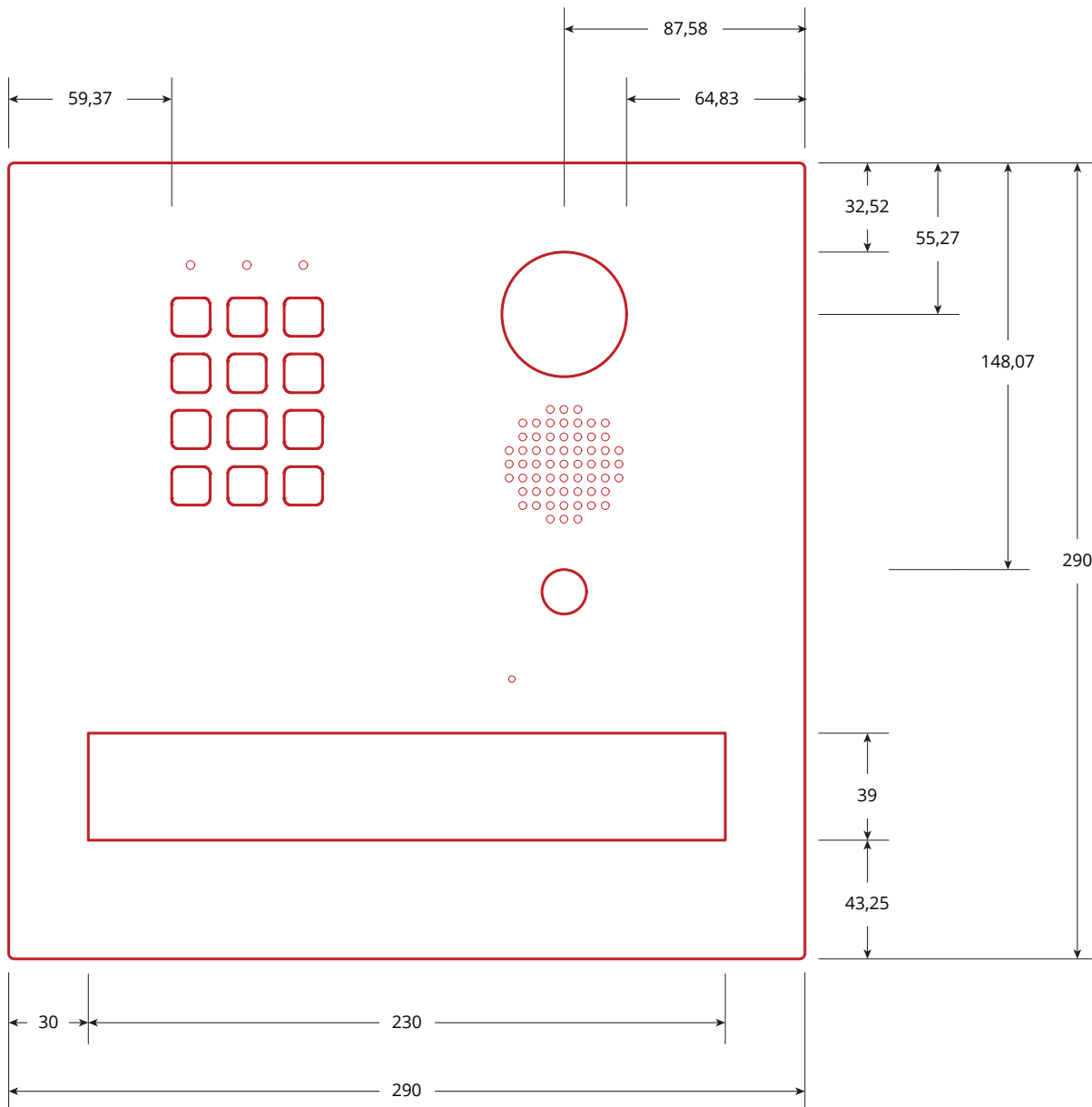

DOSTĘPNE DODATKI

- Lampka Kanlux
- Gniazdko 230V

9. DUŻA SKRZYŃKA NA LISTY Z VIDEODOMOFONEM I CZYTNIKIEM LINII PAPIELARNYCH



WYMIARY

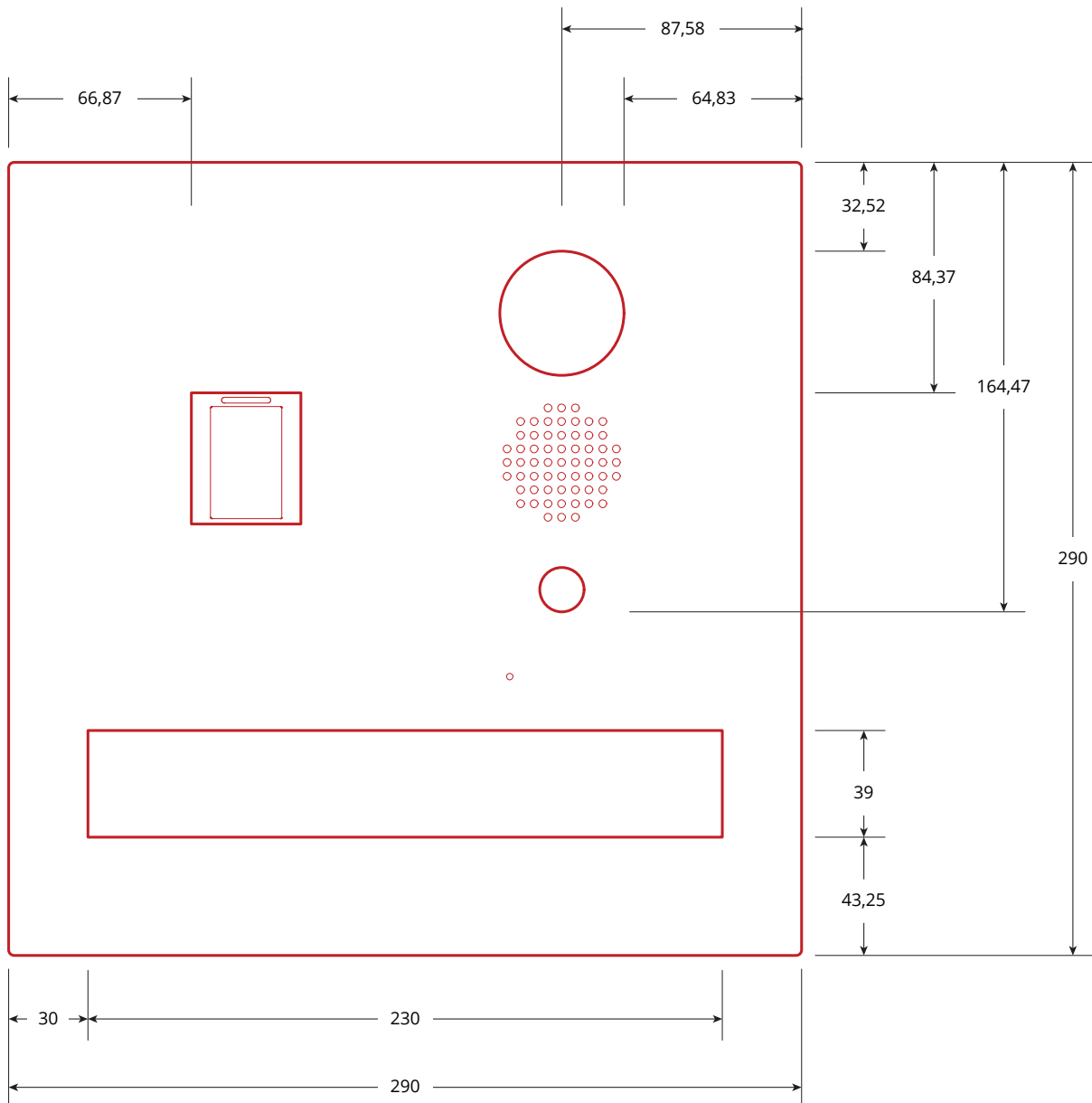

DOSTĘPNE DODATKI

- Lampka Kanlux
- Gniazdko 230V
- Wypalenie numeru posesji

10. DUŻA SKRZYŃKA NA LISTY Z VIDEODOMOFONEM I CZYTNIKIEM ZBLIŻENIOWYM



WYMIARY

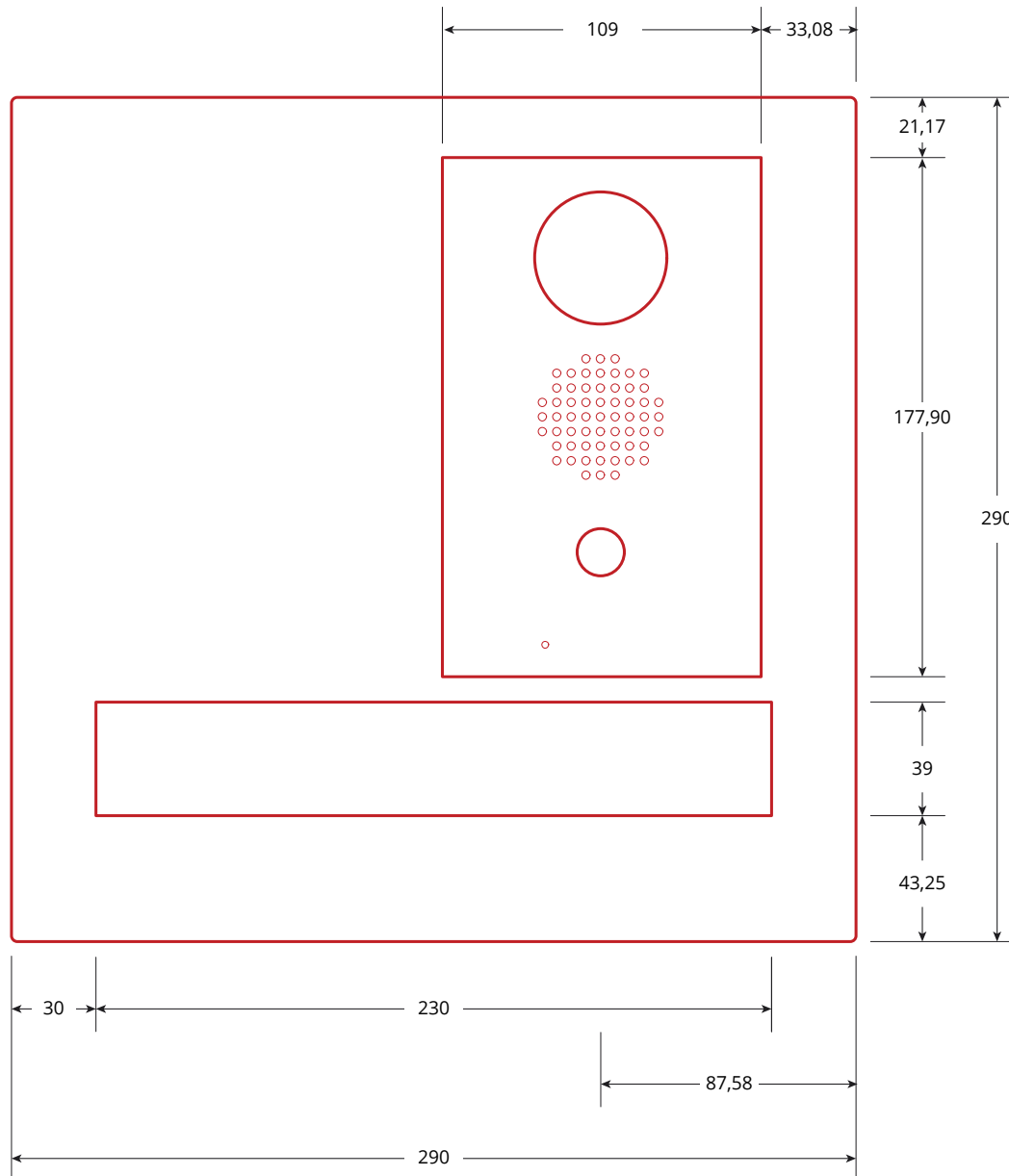

DOSTĘPNE DODATKI

- Lampka Kanlux
- Gniazdko 230V
- Wypalenie numeru posesji

11. DUŻA SKRZYŃKA NA LISTY Z VIDEODOMOFONEM I CZYTNIKIEM ZBLIŻENIOWYM

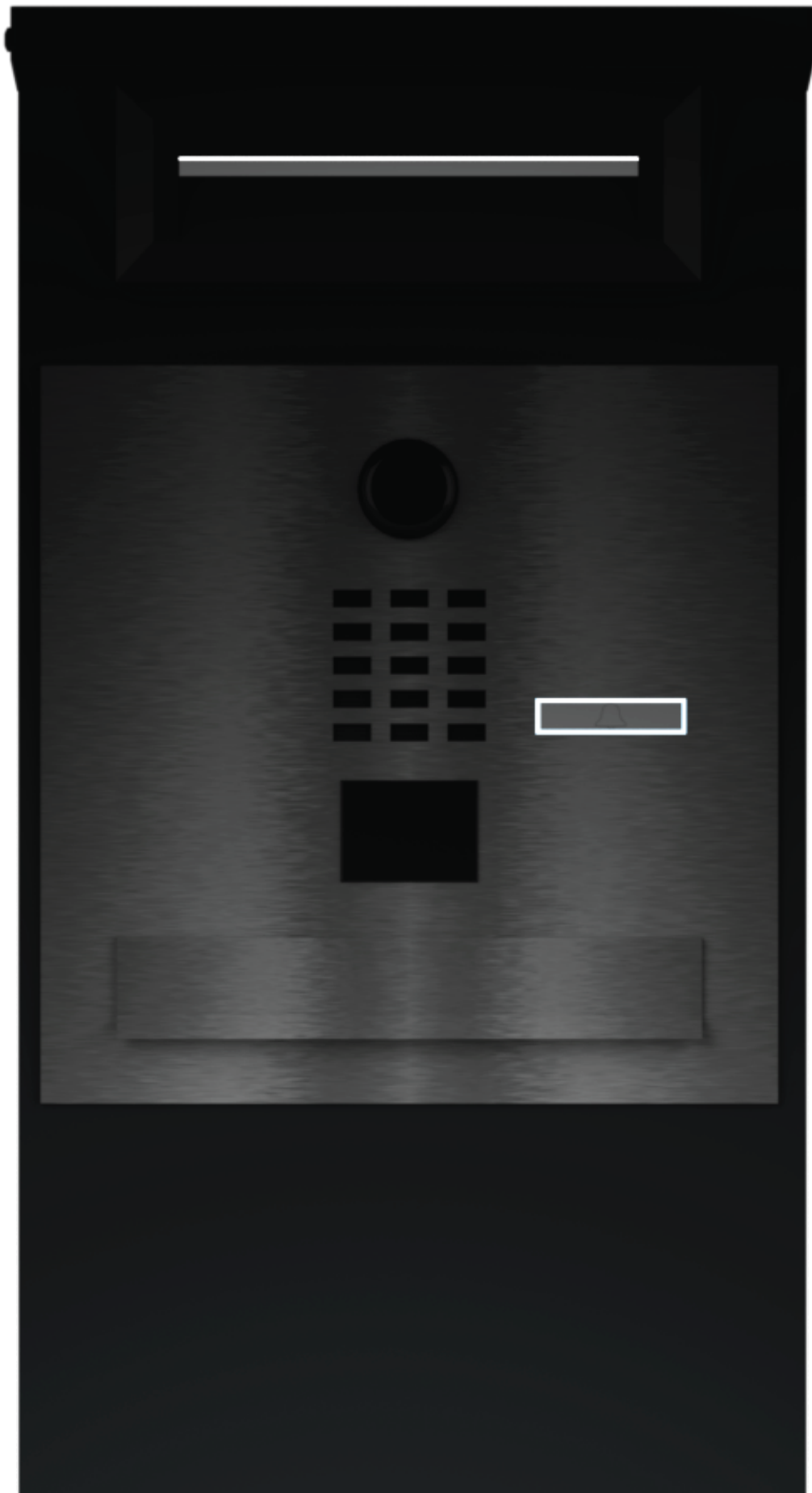

DOSTĘPNE DODATKI

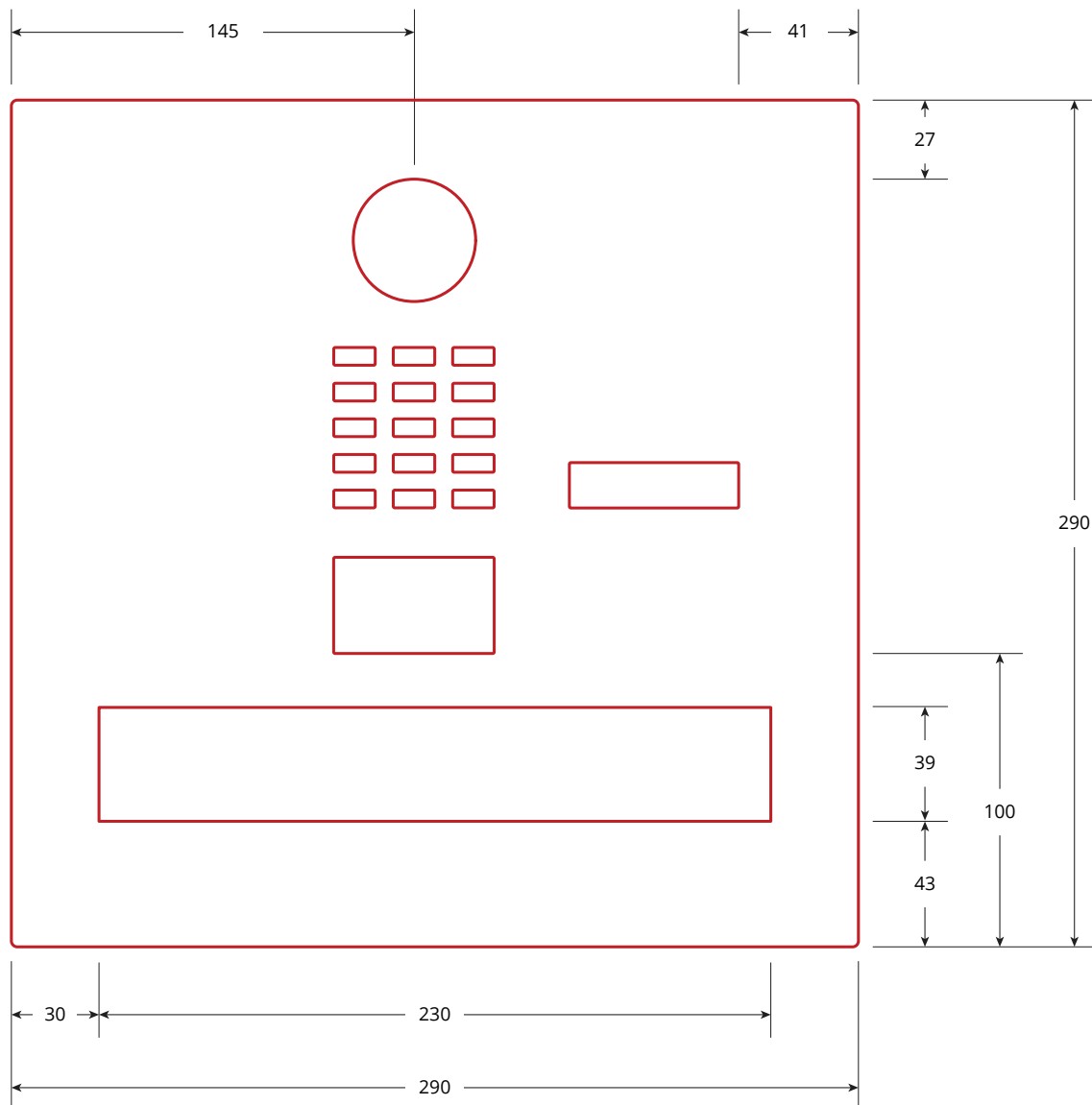

DOSTĘPNE DODATKI

- Lampka Kanlux
- Gniazdko 230V
- Wypalenie numeru posesji



Automatyka do bram

AUTOMATYKA DO BRAM

OPIS SYSTEMU

Słupek z automatyką do bram Konsport oferuje szereg możliwości i akcesoriów uzupełniających.

AKCESORIA UZUPEŁNIAJĄCE

Gniazdo elektryczne 230V

Możliwość podświetlenia wjazdu

Lampka sygnalizująca

Płyta zintegrowana

Wersja PREMIUM słupek, silnik, lampki, podświetlenie wjazdu, gniazdko

Wersja BASIC słupek + silnik

TOUSEK

Napęd Pull T5

system **ARS** po wychwyceniu przeszkody
brama zmienia kierunek ruchu

prędkość przesuwu – 11m/min.

2 piloty w zestawie

komplet fotokomórek

miękki stop – płynny, harmonijny ruch

zabezpieczenie przekładni – kąpiel olejowa

brak krańcówek – napęd zapamiętuje pozycję krańcowe

automatyczna regulacja sił pracy w zależności od zmiennych warunków temp.

Przeznaczony do bram o wadze **max. 500 kg**

produkt **austracki**

BFT



Napęd Deimos BT A 600

amperometryczne wykrywanie przeszkód

prędkość przesuwu – 12m/min.

2 piloty w zestawie

komplet fotokomórek

miękki stop – płynny, harmonijny ruch

zabezpieczenie przekładni – smar

krańcówki – magnetyczne, zbliżeniowe

przeznaczony do bram o wadze **max. 600 kg**

produkt **włoski**

Napęd PHOBOS BT A25 i A40

A25 do bram o długości **do 5 m**

A40 do bram o długości **od 5 do 8 m**

dedykowany **do bram uchylnych** posesyjnych ze słupkami metalowymi

w zestawie:

- 2 silowniki
- centrala sterująca z elektronicznym wykrywaniem przeszkód
- radioodbiornik (z pamięcią do 63 pilotów)
- komplet fotokomórek
- pilot 2 kanałowy

magnetyczne wyłączniki krańcowe

spersonalizowany klucz do wysprężenia

akcesoria uzupełniające:
gniazdko, możliwość podświetlenia wjazdu, karta WI-FI, aplikacja mobilna, bateria do zasilania awaryjnego

Napęd VIRGO KIT

do bram o masie **do 200 kg** i długości **do 4 m**

dedykowany do bram uchylnych posesyjnych ze słupkami klinkierowymi

w zestawie:

- 2 silowniki
- centrala sterująca z elektronicznym wykrywaniem przeszkód
- radioodbiornik (z pamięcią do 63 pilotów)
- komplet fotokomórek
- pilot 2 kanałowy

mechaniczne wyłączniki krańcowe i dodatkowo oboje mechaniczne

spersonalizowany klucz do wysprężenia

możliwość otwierania bramy na zewnątrz posesji przy zamontowanych silownikach wewnątrz posesji

akcesoria uzupełniające:
gniazdko, możliwość podświetlenia wjazdu, karta WI-FI, aplikacja mobilna, bateria do zasilania awaryjnego

CHARAKTERYSTYKA

| | |
|---|---|
| Montaż daszka do słupka automatem | Wstrzelenie 4 nitonakrętek. Daszek dokręcany za pomocą śrub |
| Rodzaj śrub w daszku | Nitonakrętka + śruba M6x20 |
| Stan produktu wysłanego do klienta | Produkt zmontowany i skręcony |
| Grubość blach i zakrywki słupka | Słup 330 x 170mm - blacha gr. 3mm, zakrywka - gr. 1mm |
| Minimalna i maksymalna wysokość słupka | 2500mm |
| Dobieranie wysokości słupka do bramy samonośnej | Do wysokości bramy trzeba dodać 100mm |
| Czy markę zakrywamy kostką brukową lub innym materiałem wykończeniowym? | Nie, gdyż na marce osadzony jest wózek jezdny |
| Wymiary marki | 400x333mm |
| Kierunek przyspawania marki do słupa | W stronę zewnętrzną (do ulicy) |
| Otwór montażowy - wymiary | Fasolki 17x50 , 17x30 |
| Grubość marki | 10mm |
| Sposób montażu markę do podłoża | W zależności od podłoża |
| Czy śruby są w komplecie? | Magazyn nie wydaje śrub ani kołków do montażu słupa do podłoża |
| Wysokość gniazdko w słupku | Od dołu słupa 880mm do osi gniazdko |
| Wiązka elektryczna w słupku | Rozprowadzenie wiązek występuje w słupku w opcji z napędami PREMIUM |
| Akcesoria | Zewnętrzni dostawcy napędów bramowych oraz akcesoriów |

System bram
składanych **Gateo**

SYSTEM BRAM SKŁADANYCH GATEO

CHARAKTERYSTYKA

System Gateo dostępny tylko z wybranymi modelami bram uchylnych firmy KONSPORT.

Bramy z systemem GATEO są kompatybilne z większością standardowych siłowników, stosowanych przy tradycyjnych bramach dwuskrzydłowych.

Całkowita wysokość bramy to:

Wysokość ramy (wymiar zamówieniowy) + 10 cm wysokość modułu GATEO + 3 cm wysokość górnych zawiasów.

Szerokość skrzydła wynika z luzów produkcyjnych przedstawionych na rysunku

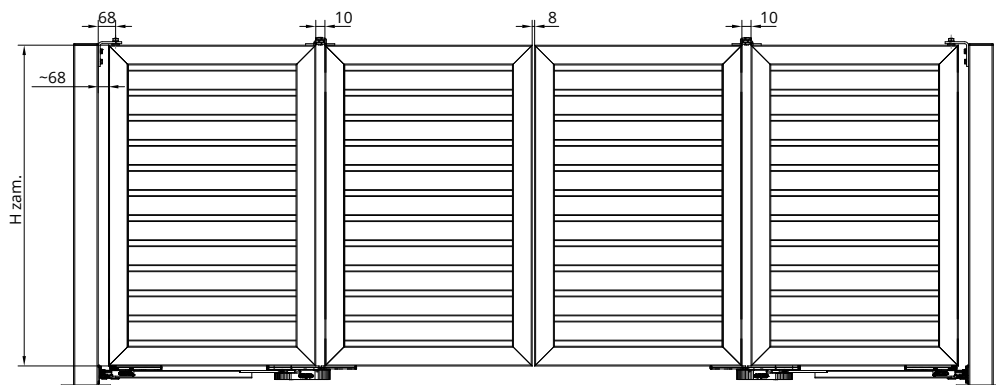

BRAMA DWUSKRZYDŁOWA

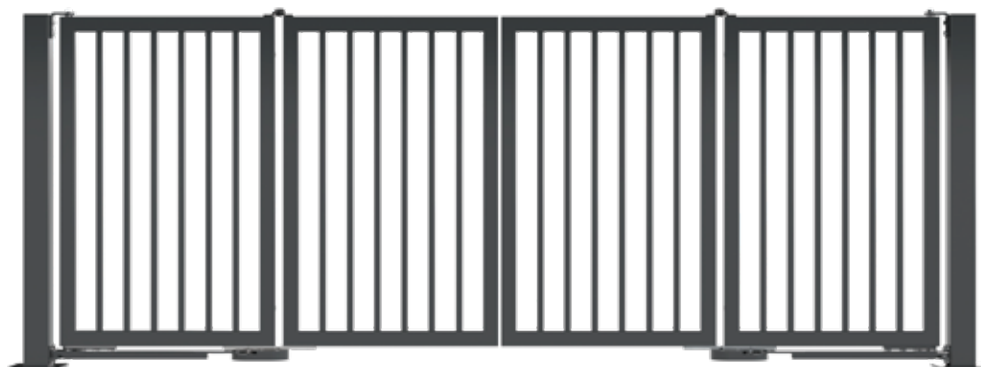

BRAMA JEDNOSKRZYDŁOWA



ZASTOSOWANIE

Wybór bramy składanej determinować może:

- niewystarczająca ilość miejsca między światłem wjazdu a posesją
- wjazd ze zbyt stromym spadkiem uniemożliwiającym otwarcie skrzydła do wewnątrz posesji
- zakręt tuż za bramą wymuszający skręt do miejsca parkingowego.

MECHANIZM BRAM SKŁADANYCH



Mechanizm



Detal 1



Detal 2



Detal 3

KUNSPORT

Akcesoria

ZINTEGROWANA PŁYTA DO BRAMY SAMONOŚNEJ

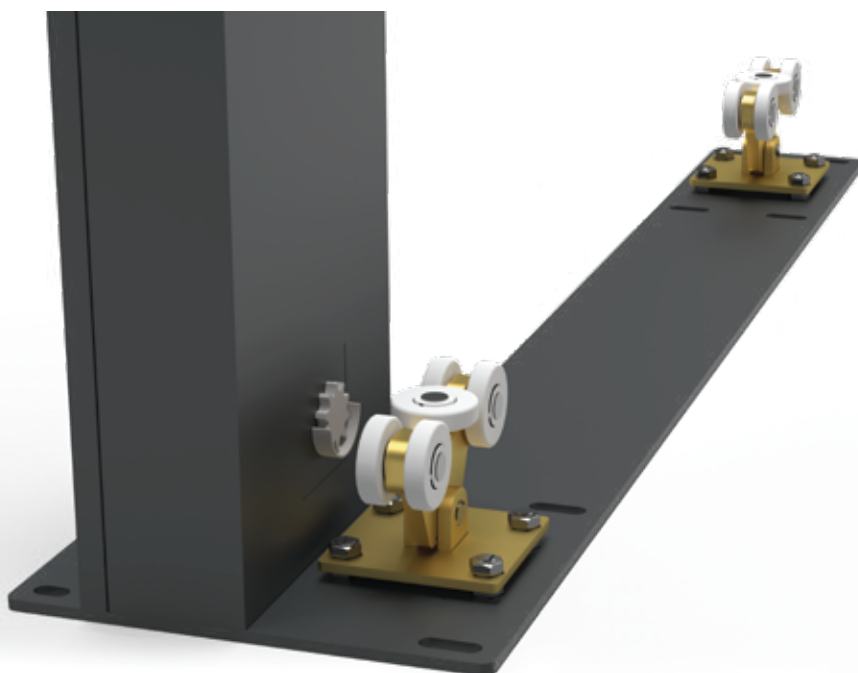

CHARAKTERYSTYKA

Ułatwia prawidłowy montaż bramy samonośnej

Długość płyty dopasowana do długości zamawianej bramy

Zastosowanie płyty daje optymalny układ odległości między wózkami jezdnyymi

DŁUGOŚĆ BRAM

| Długość | Rozstaw rolek | Długość zintegrowanej płyty |
|---------|---------------|-----------------------------|
| 3500 | 1750 | 1600 |
| 3600 | 1800 | 1600 |
| 3700 | 1800 | 1600 |
| 3800 | 1700 | 1600 |
| 3900 | 2100 | 1900 |
| 4000 | 2000 | 1900 |
| 4100 | 1900 | 1700 |
| 4200 | 1800 | 1700 |
| 4300 | 2150 | 1900 |
| 4400 | 2100 | 1900 |
| 4500 | 2000 | 1900 |
| 4600 | 1900 | 1700 |
| 4700 | 2300 | 2000 |
| 4800 | 2200 | 2000 |
| 4900 | 2100 | 1900 |
| 5000 | 2000 | 1900 |
| 5100 | 2400 | 2300 |
| 5200 | 2300 | 2000 |
| 5300 | 2200 | 2000 |
| 5400 | 2600 | 2300 |
| 5500 | 2500 | 2300 |

WÓZEK JEZDNY

CHARAKTERYSTYKA

Wykonany ze stali ocynkowanej galwanicznie, w kolorze żółtym

Grubość warstwy galwanicznej: 8-12 µm

Do bram L5800 - wózek posiada 5 kółek

Do bram powyżej 5800 mm
- wózek posiada 6 kółek

Podstawa montażowa:

4 otwory podłużne (tzw. Fasolki)

Maksymalna średnica pretów M16
(zalecane M14)

Wózek posiada podwójną regulację wysokości

Rolki:

Rolki poliamidowe - tworzywo sztuczne wysokiej jakości

Redukuje poziom hałasu podczas przesuwania bramy

Niska ścieralność rolek

Odporność na wysoką i niską temperaturę

Zabezpieczenie łożysk rolek przed zabrudzeniem



PODMURÓWKI



Płyta prefabrykowana gładka

L = 2500 mm L = 2450 mm

H = 270 mm H = 270 mm

D = 60 mm D = 60 mm

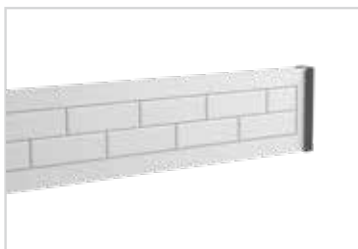

Płyta prefabrykowana cegła

L = 2450 mm

H = 270 mm

D = 60 mm



Deska betonowa pełna

L = 2500 mm L = 2500 mm L = 2480 mm

H = 200 mm H = 300 mm H = 500 mm

D = 60 mm D = 60 mm D = 60 mm

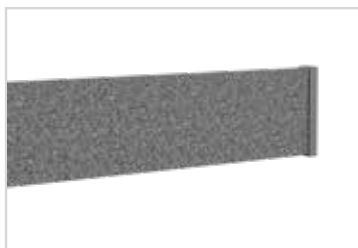

Deska betonowa płukana pełna

L = 2500 mm L = 2500 mm

H = 200 mm H = 300 mm

D = 60 mm D = 60 mm



Płyta XPS tynk

L = max 2500 mm

H = 305 mm

D = 60 mm



Płyta XPS blacha

L = 3000 mm

H = 305 mm

D = 60 mm



Wkładka do furtek i bram



Elektrozamek



Kątownik listwy domykowej do bram samonośnych



Hydrauliczny samodomykacz



Listwa domykowa do furtki



Listwa rezystencyjna



Sztacheta



Sztacheta N



Uchwyt montażowy długi



Uchwyt montażowy krótki dla modeli z rodziny P82

OBEJMY OKRĄGŁE I PROSTOKĄTNE



Obejma początkowa okrągła



Obejma pośrednia okrągła



Obejma narożna okrągła



Obejma początkowa



Obejma pośrednia



Obejma narożna



Element pomocniczy

SKRZYŃKA NA LISTY INVISIBLE

Przytwierdzona na stałe do przęsła lub furtki
Od frontu widoczna tylko część
wrzutki na listy

Kompatybilna z modelami P82* oraz P102.

Wyjątek stanowią modele PINO i NOCE

Możliwość dostosowania koloru skrzynki
do koloru ogrodzenia

Praktyczne i dyskretne rozwiązanie

Niewidzialna skrzynka ma wymiary
500x310x85 mm (wysokość, szerokość,
głębokość)

Mieści korespondencje w formacie A4

Invisible Post Box pasuje do furtek oraz
przęseł. Wyjątek stanowi sytuacja, gdy
furtka otwiera się na mur.



MASKOWNICA DO BRAM UCHYLNYCH



Dodatkowy kątownik mocowany na skrzydle z rygłem. Wysokość kątownika równa wysokości skrzydła bramy.

Maskownica zakrywa prześwit między skrzydłami bramy.

Dostępna z każdym modelem bramy uchylnej Konsport.

Maskownica stanowi opcję dla modeli bram uchylnych. Nie stanowi wyposażenia standardowego.

ALTERNATYWNE PROWADZENIE GÓRNE

Rozwiązanie pozwala zastąpić słupki prowadzące w bramach samonośnych. Prowadzenie górne może być montowane zarówno do muru jak i do słupków minimum 100x100.

Alternatywne prowadzenie **nie jest dostępne** dla modeli ogrodzeń sztachetowych (PS001, PS002, PS003, oraz warianty N). Nie można go stosować z lekkimi palisadami tj. modele PP001 (N,W,C,CC,L).

Moduł dostępny jest w 4 wariantach.

| Model | Szerokość modułu |
|---------------|------------------|
| PS004 | 80 mm |
| PP002 | 60 mm |
| PP002 P | 40 mm |
| PP002 P22 | 60 mm |
| PP002 P64 | 50 mm |
| PP002 P82 | 40 mm |
| PP002 P82 MIX | 40 mm |
| PP002 P305 | 80 mm |
| PB001 | 60 mm |
| DIVERSO | 40 mm |
| PP002 P102 | 40 mm |



Alternatywne prowadzenie górne stanowi opcję dla modeli bram samonośnych

UCHWYT DO MONTAŻU AUTOMATYKI W PIONOWYCH I POZIOMYCH PALISADACH.

Kompatybilny z napędami do automatyki dostępnymi w katalogu Konsport.

Pasuje do modeli lekkich palisad Konsport PP001 (N,W,C,CC,) oraz modeli PP002, PP002 P oraz PP002 P22

Uchwyt stanowi opcję dla modeli bram uchylnych.



MASKOWNICA DO WÓZKÓW

Plastikowy element zakrywający śruby wózków do bram samonośnych. Stanowi dodatkowe zabezpieczenie wózków na warunki atmosferyczne. Poprawia wizualny odbiór elementu.

Maskownica stanowi opcję dla modeli bram samonośnych.



**KOLORY
I NORMY**

DOSTĘPNE KOLORY WEDŁUG PALETY RAL



NORMY

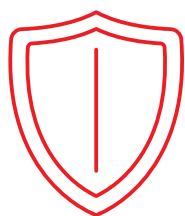

Zabezpieczenie **antykorozyjne**

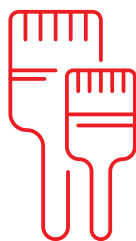

Proces malowania spełnia normę
PN-EN ISO 12944 (M) (C3)



Proces spawania spełnia normę
PN-EN ISO 38344